



5071155C

www.simu.com

TSA+ Hz 4C

FR - EN - DE - NL  
ES - PT - IT - PL - ELSIMU S.A.S. au capital de 5 000 000 €  
Zone Industrielle Les Giranaux - 70100 ARC-LÈS-GRAY - FRANCE  
RCS VESOUL B 425 650 090 - SIRET 425 650 090 00011 - n° T.V.A CEE FR 87 425 650 090

## FR – NOTICE ORIGINALE

**CONSIGNES DE SÉCURITÉ :** Lire attentivement les instructions de ce produit Il est important pour la sécurité des personnes de suivre ces instructions. Conserver ces instructions. Ne pas laisser le produit à la portée des enfants. Gardez votre automatisme en vue pendant le mouvement.

**DOMAINE D'APPLICATION :** La télécommande **TSA+ Hz 4C** (4 canaux) est prévue pour commander exclusivement des fermetures à enroulements verticales pour des locaux à usage commercial ou industriel, ou pour commander des portes de garage. Ces fermetures doivent être équipées de systèmes de sécurité répondant aux normes en vigueur du pays. Toute autre utilisation est interdite et exclut, comme tout irrespect des instructions figurant dans cette notice, toute responsabilité et garantie de SIMU.

**COMPATIBILITÉ :** La télécommande **TSA+ Hz 4C** est conçue pour commander exclusivement les produits SIMU suivants : SD100HZ, Récepteur Standard SA Hz, GM600, GM800, GM1000 et les moteurs tubulaires Hz (sauf AUTOSUN < 2018).

**RECOMMANDATIONS :** Ne laissez pas la télécommande en plein soleil dans un véhicule. N'immergez pas la télécommande dans un liquide. La portée de la télécommande dépend fortement de l'environnement d'usage (perturbations possibles par gros appareillage électrique à proximité de l'installation). Nettoyez la télécommande avec un chiffon doux (+ alcool si besoin).

## EN – TRANSLATION OF THE ORIGINAL MANUAL

**SAFETY INSTRUCTIONS:** Read the instructions for this product carefully. Follow all the instructions as incorrect installation may lead to serious injury. Keep these instructions. Keep the product out of reach of children. Keep the automatic control in sight as it is working.

**FIELD OF APPLICATION:** **TSA+ Hz 4C** (4 channels) remote control is exclusively intended for operating vertical winding closures for commercial or industrial premises, or for operating garage doors. These closures must be equipped with safety systems compliant with the standards in force in the country. Any other use is prohibited and negates any liability or warranty from SIMU, as does failure to follow the instructions in this manual.

**COMPATIBILITY:** **TSA+ Hz 4C** remote control is designed to command only the following SIMU products: SD100HZ, SA Hz, GM600, GM800, GM1000 and Hz tubular motors (except AUTOSUN < 2018).

**RECOMMENDATIONS:** Do not leave the radio control in a vehicle under the full heat of the sun. Do not immerse the remote control in a liquid. The range of the remote control depends heavily on the environment in which it is used (possible disturbance from large electrical items close to the installation). Clean the remote control with a soft cloth (+ alcohol if necessary).

## DE – ÜBERSETZUNG DER ORIGINALBETRIEBSANLEITUNG

**SICHERHEITSHINWEISE:** Lesen Sie die Anweisungen zu diesem Produkt aufmerksam durch. Diese Anweisungen müssen zur Gewährleistung des Personenschutzes unbedingt befolgt werden. Diese Anleitung aufbewahren. Bewahren Sie das Produkt ausserhalb der Reichweite von Kindern auf. Halten Sie die Automatik während der Bedienung im Blick.

**ANWENDUNGSBEREICH:** **TSA+ Hz 4C** (4 Kanäle) ist ausschließlich für die Bedienung von vertikalen Rolladen-Schließsystemen in gewerblich oder industriell genutzten Bereichen oder zur Steuerung von Garagentoren vorgesehen. Diese Schließsysteme müssen mit Sicherheitssystemen ausgestattet sein, die den nationalen Normen entsprechen. Jede andere Verwendung ist untersagt und schließt, so wie jede Missachtung der in dieser Betriebsanleitung enthaltenen Hinweise jegliche Haftung und Garantie von SIMU aus.

**KOMPATIBILITÄT:** **TSA+ Hz 4C** ist ausschließlich für die Bedienung der folgenden SIMU Produkte vorgesehen: SD100 HZ, SA Hz, GM600, GM800, GM1000 und die Hz Rohrmotoren (es sei denn AUTOSUN < 2018).

**EMPFEHLUNGEN:** Lassen Sie die Fernbedienung nie in der Sonne in einem Fahrzeug liegen. Tauchen Sie die Fernbedienung nie in eine Flüssigkeit ein. Die Tragweite der Fernbedienung hängt sehr von der Benutzungsumgebung ab (große elektrische Geräte in der Nähe der Anlage können Störungen verursachen). Reinigen Sie die Fernbedienung mit einem weichen Lappen (+Alkohol bei Bedarf).

## NL – VERTALING VAN DE ORIGINELE HANDLEIDING

**VEILIGHEIDSVORSCHRIFTEN:** Lees de instructies voor dit product nauwlettend door. Volg alle instructies op, want een onjuiste installatie kan tot ernstig letsel leiden. Het product buiten het bereik van kinderen houden. Bewaar deze instructies. Houd uw besturingssysteem tijdens de bewegingen voortdurend in het oog.

**TOEPASSINGSGEBIED:** de **TSA+ Hz 4C** (4 Kanaals) afstandsbediening is uitsluitend bedoeld voor de bediening van verticaal oprolbare sluitingen voor bedrijfsruimtes of industriële ruimtes of voor de bediening van garagedeuren. Deze sluitingen moeten voorzien worden van aan de in het land geldende normen beantwoordende veiligheidssystemen. Leder ander gebruik is verboden en sluit iedere aansprakelijkheid en garantie van SIMU uit, evenals het niet in acht nemen van de instructies uit deze handleiding.

**COMPATIBILITEIT:** de **TSA+ Hz 4C** afstandsbediening is ontworpen om uitsluitend de volgende SIMU producten te bedienen: SD100HZ, SA Hz, GM600, GM800, GM1000 and de Hz buismotoren (met uitzondering AUTOSUN < 2018).

**AANBEVELINGEN:** Laat de afstandsbediening nooit in de felle zon in de auto liggen. Dompel de afstandsbediening nooit in een vloeistof onder. Het bereik van de afstandsbediening wordt sterk beïnvloed door de omgeving waarin hij gebruikt wordt (storing mogelijk door andere grote elektrische apparaten in de omgeving). Reinig de afstandsbediening met een zachte doek (en alcohol indien nodig).

## ES – TRADUCCIÓN DEL MANUAL ORIGINAL

**NORMAS DE SEGURIDAD:** Lea detenidamente las instrucciones de este producto. Siga todas las instrucciones dado que una instalación incorrecta podría ocasionar heridas graves. Conserve estas instrucciones. No deje el producto al alcance de los niños. Mantenga su automatismo a la vista durante el movimiento.

**ÁMBITOS DE APLICACIÓN:** el mando a distancia **TSA+ Hz 4C** (4 canales) está previsto para controlar exclusivamente cierres de enrollamiento verticales para locales de uso comercial o industrial, o para controlar puertas de garaje. Estos cierres deben estar equipados con sistemas de seguridad que responden a las normas vigentes en el país. Cualquier otro uso queda prohibido y exime, igual que cualquier incumplimiento de las instrucciones que figuran en este manual, de toda responsabilidad y garantía a SIMU.

**COMPATIBILIDAD:** el mando a distancia **TSA+ Hz 4C** está diseñado para controlar exclusivamente los siguientes productos SIMU: SD100HZ, SA Hz, GM600, GM800, GM1000 y los motores tubulares Hz (excepto AUTOSUN < 2018).

**RECOMENDACIONES:** No deje el mando a distancia al sol dentro de un vehículo. No sumerja el mando en un líquido. El alcance del mando a distancia depende en gran medida del entorno de uso (posibles perturbaciones por grandes aparatos eléctricos próximos a la instalación). Limpie el mando a distancia con un paño suave (si fuese necesario, impregnado en alcohol).

## PT – TRADUÇÃO DO MANUAL ORIGINAL

**RECOMENDAÇÕES DE SEGURANÇA:** Leia cuidadosamente as instruções deste produto. Deverá seguir todas estas recomendações, pois uma instalação incorreta pode provocar lesões graves. Guarde estas instruções. Visualizar o sistema automático durante a movimentação deste.

**DOMÍNIO DE APLICAÇÃO:** O comando remoto **TSA+ Hz 4C** (4 canais) foi concebido para controlar exclusivamente mecanismos de enrolamento vertical para locais de utilização comercial ou industrial, ou para controlar portas de garagem. Estes mecanismos devem estar equipados com sistemas de segurança em conformidade com as normas em vigor no país. Está interdita e absolutamente proibida qualquer outra utilização, bem como o desrespeito pelas instruções, anulando qualquer responsabilidade e garantia da SIMU.

**COMPATIBILIDADE:** O comando remoto **TSA+ Hz 4C** foi concebido para controlar exclusivamente os seguintes produtos da SIMU: SD100HZ, SAHz, GM600, GM800, GM1000 os motores tubulares Hz (exceto AUTOSUN < 2018).

**RECOMENDAÇÕES:** Não deixar o telecomando directamente ao sol num veículo. Não submergir o telecomando em líquidos. O alcance do telecomando depende muito do ambiente de utilização (perturbações possíveis devidas a aparelhos eléctricos de grande porte na proximidade da instalação). Limpar o telecomando com um pano suave (adicionar álcool se for necessário).

## IT – TRADUZIONE DELLE ISTRUZIONI ORIGINALI

**ISTRUZIONI DI SICUREZZA:** Leggere con attenzione le istruzioni del prodotto. Attenersi a tutte le istruzioni perché un'installazione scorretta può comportare lesioni gravi. Le presenti istruzioni devono essere conservate. Tenere il prodotto lontano dalla portata dei bambini. Tenere l'automatismo in vista durante il movimento.

**CAMPO DI APPLICAZIONE:** Il telecomando **TSA+ Hz 4C** (4 canali) è destinato a comandare esclusivamente chiusure ad avvolgimento verticali per locali commerciali o industriali, o per comandare porte di garage. Queste chiusure devono essere dotate di sistemi di sicurezza che soddisfano le norme in vigore nel Paese di utilizzo. È vietato qualsiasi altro tipo d'uso e il mancato rispetto delle istruzioni presenti in questo foglio esenta SIMU da ogni responsabilità e garanzia.

**COMPATIBILITÀ:** Il telecomando **TSA+ Hz 4C** è stato progettato per comandare esclusivamente i prodotti SIMU seguenti: SD100HZ, SA Hz, GM600, GM800, GM1000 e motori tubolari Hz (tranne AUTOSUN < 2018).

**AVVERTENZE:** Non lasciare il telecomando al sole all'interno dell'auto. Non immergere il telecomando in alcun liquido. La portata del telecomando dipende in larga misura dall'ambiente in cui viene utilizzato (sono possibili delle perturbazioni in presenza di grossi apparecchi elettrici nei pressi dell'impianto). Pulire il telecomando con un panno morbido (aggiungendo alcool, se necessario).

## PL – TŁUMACZENIE INSTRUKCJI ORYGINALNEJ

**ZASADY BEZPIECZEŃSTWA:** Należy uważnie przeczytać instrukcje dotyczące tego produktu. Należy postępować zgodnie z zaleceniami ponieważ nieprawidłowa instalacja może prowadzić do poważnych obrażeń ciała. Nie pozostawiać produktu w zasięgu dzieci. Należy zachować niniejsze instrukcje.

**ZAKRES STOSOWANIA:** nadajnik **TSA+ Hz 4C** (4 kanałowy TSA+) jest przeznaczony wyłącznie do obsługi pionowo nawijanych zamknięć handlowych lub przemysłowych albo do obsługi bram garażowych. Zamknięcia te muszą być wyposażone w systemy bezpieczeństwa zgodne z normami obowiązującymi w danym kraju. Każde inne użycie jest zabronione i wyklucza jakkolwiek odpowiedzialność lub gwarancję ze strony SIMU, podobnie jak nieprzestrzeganie instrukcji zawartych w niniejszej instrukcji.

**KOMPATYBILNOŚĆ:** nadajnik **TSA+ Hz 4C** (4 kanałowy TSA+) jest przeznaczony do sterowania tylko następującymi produktami SIMU: SD100Hz, SA Hz, GM600, GM800, GM1000 i napędami rurowymi Hz (oprócz AUTOSUN < 2018).

**ZALECENIA:** Nie zostawiać nadajnika w nagrzanym słońcem samochodzie. Nie zanurzać nadajnika w płynie. Zasięg sterowania w dużym stopniu zależy od otoczenia, w którym nadajnik się znajduje (możliwe zakłócenia spowodowane dużymi urządzeniami elektrycznymi w pobliżu instalacji). Czyszczenie nadajnika należy wykonywać miękką szmatką, a w razie konieczności użyć alkoholu.

## EL – ΜΕΤΑΦΡΑΣΗ ΤΩΝ ΠΡΩΤΟΤΥΠΩΝ ΟΔΗΓΙΩΝ ΧΡΗΣΗΣ

**ΟΔΗΓΙΕΣ ΑΣΦΑΛΕΙΑΣ:** Διαβάστε προσεκτικά τις οδηγίες αυτού του προϊόντος. Ακολουθείτε όλες τις οδηγίες δεδομένου ότι η λανθασμένη τοποθέτηση μπορεί να προκαλέσει σοβαρό τραυματισμό. Φυλάσσετε τις παρούσες οδηγίες. Μην αφήνετε το προϊόν σε σημείο όπου μπορεί να υπάρχουν παιδιά. Παρακολουθείτε τον αυτοματισμό κατά την κίνηση.

**ΠΕΛΙΟ ΕΦΑΡΜΟΓΗΣ:** ο τηλεχειριστήριο **TSA+ Hz 4C** (4 κανάλια) προορίζεται αποκλειστικά για τον χειρισμό συστημάτων κλεισίματος κάθετης περιέλιξης για χώρους εμπορικής ή βιομηχανικής χρήσης, ή για τον χειρισμό θυρών γκαράζ. Αυτά τα συστήματα κλεισίματος πρέπει να είναι εξοπλισμένα με συστήματα ασφαλείας που να πληρούν το πρότυπο που ισχύει στην χώρα εγκατάστασης. Κάθε άλλη χρήση απαγορεύεται και αποκλείει, όπως και η μη συμμόρφωση με τις οδηγίες του παρόντος εγχειριδίου, κάθε ευθύνη και εγγύηση της SIMU.

**ΣΥΜΒΑΤΟΤΗΤΑ:** Το τηλεχειριστήριο **TSA+ Hz 4C** είναι σχεδιασμένο για τον χειρισμό των ακόλουθων προϊόντων SIMU αποκλειστικά: SD100HZ, SA Hz, GM600, GM800, GM1000 και σωληνωτούς κινητήρες (εκτός AUTOSUN < 2018).

**ΣΥΣΤΑΣΕΙΣ:** Μην αφήνετε το τηλεχειριστήριο στο αυτοκίνητο σε σημείο που εκτίθεται στον ήλιο. Μην βουτάτε το τηλεχειριστήριο σε υγρά. Η εμβέλεια που τηλεχειρισμού εξαρτάται σημαντικά από το περιβάλλον χρήσης (πιθανές παρεμβολές από ηλεκτρικές συσκευές που βρίσκονται κοντά στην εγκατάσταση). Καθαρίζετε το τηλεχειριστήριο με μαλακό πανί (+οινόπνευμα εφσον χρειασθεί).

1

## PROGRAMMATION - PROGRAMMING - PROGRAMMIERUNG - PROGRAMMERING - PROGRAMACIÓN PROGRAMAÇÃO - PROGRAMMAZIONE - PROGRAMOWANIE - ΠΡΟΓΡΑΜΜΑΤΙΣΜΟΙ

FR- Pour l'installation du premier point de commande, se référer à la notice du récepteur.

EN- For the installation of the first command point, refer to the receiver manual.

DE- Für die Installation der ersten Steuereinheit siehe Bedienungsanleitung des Sensors.

NL- Zie voor de installatie van het eerste bedieningspunt de handleiding van de ontvanger.





ES- Para la instalación del primer punto de mando, consultar el manual del receptor.





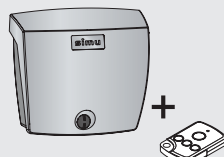

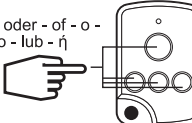



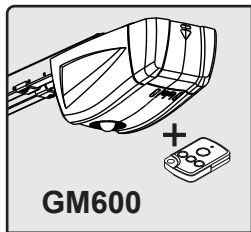

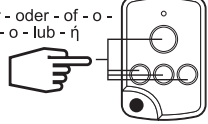
PT- Para a instalação do primeiro ponto de comando, consulte as instruções do recetor.



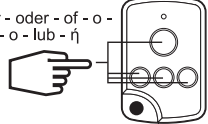

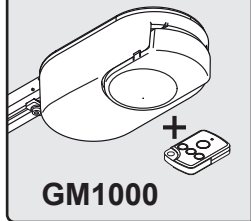

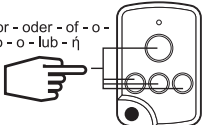
IT- Per l'installazione del primo punto di comando, fare riferimento alle istruzioni del ricevitore.

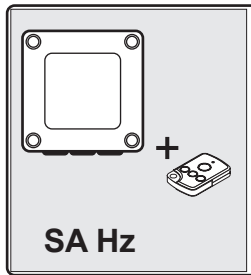

PL- Informacje na temat instalacji pierwszego punktu sterowania, znajdują się w instrukcji odbiornika.

EL- Για την εγκατάσταση του πρώτου σημείου χειρισμού, συμβουλευτείτε τις οδηγίες χρήσης του δέκτη.

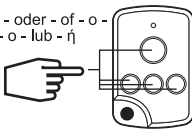
 <b>SIMU DRIVE SD100Hz</b>	<p><b>1</b></p>  <b>PROG</b> 2 s.	<p><b>2</b></p>  <b>PROG</b>	<p><b>3</b></p>  ou - or - oder - of - o - o - o - lub - ή	<p><b>4</b></p>  <b>PROG</b> 5 s.
---	--	--	--	--

 <p><b>GM600</b></p>	<p><b>1</b></p>  <p>2 s.</p>	<p><b>2</b></p> 	<p><b>3</b></p> <p>ou - or - oder - of - o - o - o - lub - ř</p> 	<p><b>4</b></p>  <p>5 s.</p>
 <p><b>GM800</b></p>	<p><b>1</b></p>  <p>2 s.</p>	<p><b>2</b></p> 	<p><b>3</b></p> <p>ou - or - oder - of - o - o - o - lub - ř</p> 	<p><b>4</b></p>  <p>5 s.</p>
 <p><b>GM1000</b></p>	<p><b>1</b></p>  <p>2 s.</p>	<p><b>2</b></p> 	<p><b>3</b></p> <p>ou - or - oder - of - o - o - o - lub - ř</p> 	<p><b>4</b></p>  <p>5 s.</p> <p><b>5</b></p>  <p>1 s.</p>

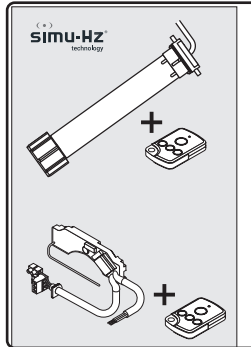
 <p><b>SA Hz</b></p>	<p><b>1</b></p>  <p>2 s.</p> <p>PROG 1</p>  <p>PROG 2</p>	<p><b>2</b></p> <p>L1</p>  <p>2 min. max.</p> 	<p><b>3</b></p> <p>ou - or - oder - of - o - o - o - lub - ř</p> 	<p><b>4</b></p> <p>L1</p> 
---	---	--	---	---

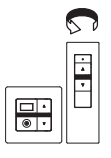
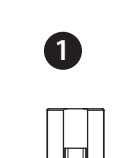
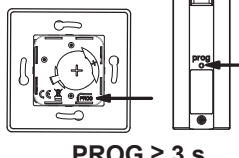
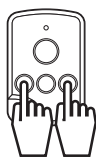
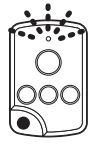
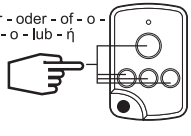
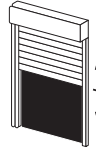
 <p><b>simu-HZ</b></p>	<p><b>1</b></p>  <p>PROG ≥ 3 s.</p>   	<p><b>2</b></p>  	<p><b>3</b></p> <p>ou - or - oder - of - o - o - o - lub - ř</p>  
--	--	--	--

FR- Pour une information plus complète, merci de consulter la notice du moteur ou récepteur radio utilisé.

EN- For more complete information about programming, please refer to the instructions of the motors or receivers used.

DE- Für weitere Informationen zur Programmierung beachten Sie bitte die Anleitung des verwendeten Motors oder Empfängers.

NL- Voor meer informatie kunt u de handleiding van de motor van de gebruikte radio-ontvangers raadplegen.

ES- Para acceder a información más completa sobre la programación, consulte el folleto del motor o del receptor utilizado.

PT- Para informação mais detalhada sobre a programação, por favor, consulte as instruções do motor utilizado.

IT- Per maggiori informazioni, si prega di consultare il manuale del motore o radio ricevitore utilizzato.

PL- Aby uzyskać więcej szczegółowych informacji dotyczących programowania, prosimy zapoznać się z instrukcją zastosowanych napędów lub odbiorników.

EL- Για περισσότερες πληροφορίες, ανατρέξτε στο εγχειρίδιο χρήσης των μοτέρ ή ασύρματων δεκτών που χρησιμοποιούνται.

**2** CARACTÉRISTIQUES TECHNIQUES - TECHNICAL CHARACTERISTICS - TECHNISCHE DATEN - TECHNISCHE KENMERKEN - CARACTERÍSTICAS TÉCNICAS - FICHA TÉCNICA - CARATTERISTICHE TECNICHE - PARAMETRY TECHNICZNE - ΤΕΧΝΙΚΑ ΧΑΡΑΚΤΗΡΙΣΤΙΚΑ

F: 433,420 MHz (433,050 MHz - 434,790 MHz) ERP < 10 mW

30 m

Li - 3 Vdc - CR 2430

IP 54

Class III

53 x 35 x 11 mm

38 gr.

-20°C +60°C

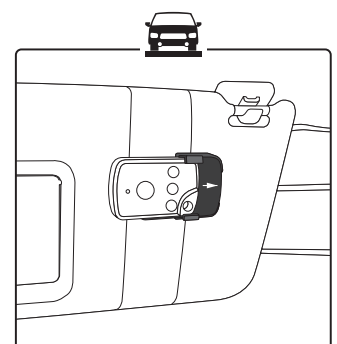
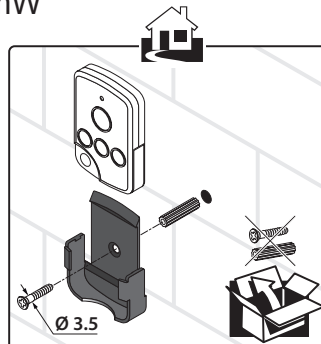
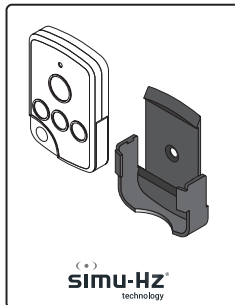

**REPLACEMENT DE LA PILE - REPLACEMENT OF THE BATTERY - BATTERIEWECHSEL -  
DE BATTERIJ VERVANGEN - REEMPLAZO DE LA BATERÍA - SUBSTITUIÇÃO DA PILHA - SOSTITUZIONE  
DELLA PILA - WYMIANA BATERII - ΑΝΤΙΚΑΤΑΣΤΑΣΗ ΤΗΣ ΜΠΑΤΑΡΙΑΣ**

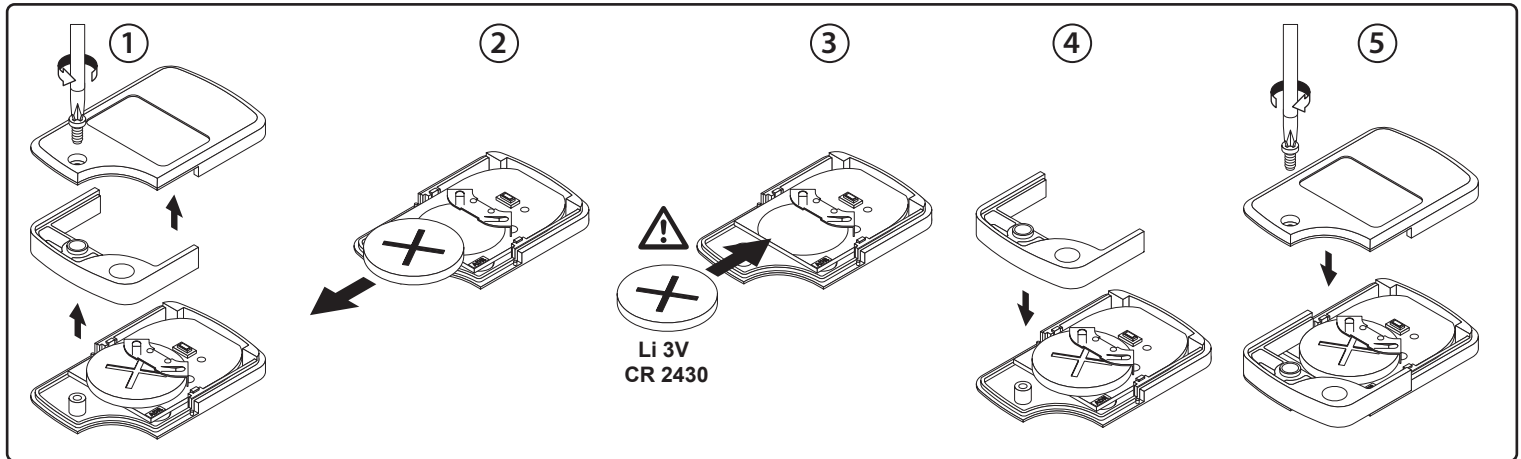

- FR- Remplacement de la pile :** Pile lithium 3V type CR 2430. Durée de vie de la pile : ±2 ans. Ne pas recharger.
- EN- Replacement of the battery:** CR 2430 Lithium 3V battery. Batteries lifetime: ±2 years. Do not recharge the batteries.
- DE- Austausch der Batterie:** Lithium-Batterie 3V typ CR 2430. Lebensdauer der Batterie: ±2 Jahren. Nicht wieder Aufladen.
- NL- Vervangen van de batterijen:** Lithium batterij 3V CR 2430. Levensduur batterijen: ±2 jaar. Niet opnieuw opladen.
- ES- Sustitución de las pilas:** Pila litio 3V CR 2430. Vida útil de las pilas: ±2 años. No recargue.
- PT- Substituição da bateria:** Bateria de lítio 3V tipo CR 2430. Vida da bateria: ±2 anos. Não recarregue.
- IT- Sostituzione della batteria:** Batteria al litio 3V CR 2430. Durata della batteria: ±2 anni. Non ricaricare.
- PL- Wymiana baterii:** 3V bateria litowa typu CR 2430. Żywotność około 2 lat. Nie ładować ponownie baterii.
- EL- Αλλαγή των μπαταριών:** Λιθίου 3V μπαταρία CR 2430. Διάρκεια ζωής των μπαταριών: ±2 χρόνια. Μην επαναφορτίζετε.

**FR- Veiller à séparer les piles et batteries des autres types de déchets et à les recycler via le système local de collecte.**

**EN- Please separate storage cells and batteries from other types of waste and recycle them via your local collection facility.**

**DE- Batterien und Akkus gehören nicht in den Hausmüll. Entsorgen Sie sie entsprechend den geltenden Vorschriften im Handel oder bei den kommunalen Sammelstellen.**

**NL- Scheid accu's en batterijen van andere soorten afval en laat ze recyclen via uw lokalerecycle inleverpunt.**

**ES- Recuerde separar las baterías y las pilas del resto de desechos y reciclarlas a través del centro de recogida de residuos de su localidad.**

**PT- As pilhas e as baterias têm de ser separadas de outros tipos de resíduos e têm de ser recicladas através de sistemas de tratamento e reciclagem locais**

**IT- Le batterie devono essere separate dagli altri tipi di rifiuti e riciclate presso l'apposito centro di raccolta.**

**PL- Należy pamiętać, by oddzielać baterie i akumulatory od odpadów innego typu i poddawać je recyklingowi w lokalnych punktach zbiórki.**

**EL- Οι μπαταρίες και οι συσσωρευτές πρέπει να διαχωρίζονται από τους άλλους τύπους απορριμμάτων και να παραδίδονται για ανακύκλωση στην τοπική υπηρεσία συλλογής απορριμμάτων.**

**FR- Nous nous soucions de notre environnement. Ne jetez pas votre appareil avec les déchets ménagers habituels. Déposez-le dans un point de collecte agréé pour son recyclage.**

**EN- We care about our environment. Do not dispose of your appliance with the usual household waste. Take to an accredited collection point for recycling.**

**DE- Wir wollen die Umwelt schützen. Entsorgen Sie das Produkt nicht mit dem Hausmüll. Geben Sie dieses bei einer zugelassenen Recycling-Sammelstelle ab.**

**NL- Wij geven om ons milieu. Werp het apparaat niet weg met het huishoudelijk afval. Breng het naar een erkend inzamelpunt voor recycling.**

**ES- Nos preocupa el medio ambiente. No tire el aparato junto con los desechos domésticos habituales. Llévelo a un punto de recogida aprobado para su reciclaje.**

**PT- Cuidamos do nosso ambiente. Não elimine o aparelho com o lixo doméstico. Coloque-o num ponto de recolha aprovado para esse efeito para ser reciclado**

**IT- L'ambiente ci sta a cuore. Non smaltire il dispositivo con i normali rifiuti domestici. Consegnarlo in un punto di raccolta approvato per il riciclaggio.**

**PL- Dbamy o nasze środowisko. Nie wyrzucaj urządzenia z odpadami domowymi. Przekaż je do certyfikowanego punktu zbiórki w celu recyklingu.**

**EL- Μεριμνούμε για το περιβάλλον μας. Μην απορρίπτετε τη συσκευή μαζί με τα οικιακά απορρίμματα. Παραδώ-στε την σε κέντρο περισυλλογής που είναι εγκεκριμένο για την ανακύκλωση**

**FR- Par la présente SIMU déclare que l'équipement radio couvert par ces instructions est conforme aux exigences de la Directive Radio 2014/53/UE et aux autres exigences essentielles des Directives Européennes applicables. Le texte complet de la déclaration UE de conformité est disponible sur [www.simu.com](http://www.simu.com).**

**EN- SIMU hereby declares that the radio equipment covered by these instructions is in compliance with the requirements of Radio Directive 2014/53/EU and the other essential requirements of the applicable European Directives. The full text of the EU declaration of conformity is available at [www.simu.com](http://www.simu.com).**

**DE- SIMU erklärt hiermit, dass das in dieser Anleitung beschriebene Funkgerät die Anforderungen der Funkanlagenrichtlinie 2014/53/EU sowie die grundlegenden Anforderungen anderer geltender europäischer Richtlinien erfüllt. Der vollständige Text der EU-Konformitätserklärung ist unter der Internetadresse [www.simu.com](http://www.simu.com) verfügbar.**

**NL- Hierbij verklaart SIMU dat de radioapparatuur die behandeld wordt in dit document in overeenstemming is met de Richtlijn Radioapparatuur 2014/53/EU en de andere relevante bepalingen van de Europese richtlijnen voor toepassing binnen de Europese Unie. De volledige EU-conformiteitsverklaring staat ter beschikking op de website [www.simu.com](http://www.simu.com).**

**ES- En virtud del presente documento SIMU declara que el equipo de radio cubierto por estas instrucciones es conforme a las exigencias de la Directiva de radio 2014/53/UE y las demás exigencias básicas de las Directivas europeas aplicables. El texto completo de la declaración UE de conformidad se encuentra disponible en [www.simu.com](http://www.simu.com).**

**PT- Pela presente, a SIMU declara que o equipamento de rádio abrangido por estas instruções está conforme as exigências da Directiva de Equipamentos de Rádio 2014/53/UE e as restantes exigências essenciais das Directivas Europeias aplicáveis. O texto completo da declaração de conformidade da UE está disponível em [www.simu.com](http://www.simu.com).**

**IT- Con la presente SIMU dichiara che il dispositivo radio coperto da queste istruzioni è conforme ai requisiti della Direttiva Radio 2014/53/UE e agli altri requisiti essenziali delle Direttive Europee applicabili. Il testo completo della dichiarazione UE di conformità è disponibile all'indirizzo Internet [www.simu.com](http://www.simu.com).**

**PL- Firma SIMU niniejszym oświadcza, że urządzenie radiowe opisane w niniejszej instrukcji jest zgodne z wymogami Dyrektywy radiowej RED 2014/53/UE oraz innymi podstawowymi wymogami stosownych Dyrektyw europejskich. Pełny tekst deklaracji zgodności UE (WE) jest dostępny pod adresem internetowym [www.simu.com](http://www.simu.com).**

**EL- Με την παρούσα, η SIMU δηλώνει ότι ο ραδιοεξοπλισμός που καλύπτεται από αυτές τις οδηγίες συμμορφώνεται με τις απαιτήσεις της οδηγίας 2014/53/EE για το ραδιοεξοπλισμό και λοιπές ουσιαστικές απαιτήσεις των εφαρμόζομενων ευρωπαϊκών οδηγιών. Το πλήρες κείμενο της δήλωσης συμμόρφωσης ΕΕ διατίθεται στην ιστοσελίδα [www.simu.com](http://www.simu.com).**

