

## 1. INTRODUCTION

Le contrôle d'accès EASYBKA/R constitue une unité protégée contre les actes de vandalisme et parfaitement adaptée à des applications externes. L'unité peut accepter jusqu'à 500 utilisateurs et garantie l'accès par le biais de codes confidentiels.

La version EASYBKR est équipée de bornes.

## 2. CARACTERISTIQUES ELECTRIQUES PRINCIPALES

**Plage de tension de fonctionnement :** 12-24 VAC/DC

**Courant maximal en entrée sans périphériques connectés :**

Chauffage désactivé : 70 mA (veille) - 130 mA (maximum)

Chauffage activé à 12 V CC : 550 mA (veille) - 610 mA (maximum)

Chauffage activé à 24 V CC : 350 mA (veille) - 465 mA (maximum)

**Sorties de relais de verrouillage :** 2A

**Sorties de relais auxiliaire :** 2A

**Entrées :**

Entrée principale (REX1/BL) N.O., contact sec

Entrée auxiliaire (REX2) N.C., contact sec en mode permanent  
N.O., contact sec en mode impulsion

**Température de fonctionnement :**

Chauffage activé : -20 °C à 60 °C

Chauffage désactivé : 0 °C à 63 °C

**Degré de protection IP :** IP 65

**Dimensions :** 120 mm (L) x 76 mm (l) x 22 mm (h)

**Poids :** 521 g

### 3. INSTALLATION

Avant l'installation, choisir la position pour le montage du clavier EASYBKA/R. Cette position doit être à la hauteur de l'épaule et sur le même côté de la poignée de la porte. Pour fixer le clavier percer en correspondance des 2 points indiqués avec la lettre A.

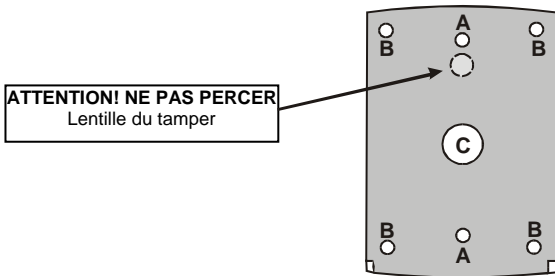

Percer en correspondance du signe C pour le passage des câbles.

1. Relier le clavier en suivant les instructions fournies au paragraphe suivant.
2. Fixer le fond du clavier EASYBKA/R dans la position choisie.
3. Replacer le couvercle de l'EASYBKA/R sur le clavier.
4. Visser le couvercle au moyen de la vis de sécurité et de la clé en L prévue à cet effet fournie avec le kit.

#### 3.1 Branchements de l'EASYBKA

Le clavier est équipé d'un câble à 10 pôles d'1 m de long. Pour le raccordement du clavier EASYBKA, procéder de la façon indiquée ci-après :

1. Préparer le câble de la longueur demandée.
2. Relier les fils de l'EASYBKA aux dispositifs correspondants et protéger toutes les connexions. Se reporter au tableau des couleurs de raccordement ci-dessous et aux schémas de raccordement fournis aux paragraphes suivants.

La version EASYBKR est équipée d'un bornier de raccordement au dos du clavier.

<b>Borne (EASYBKR)</b>	<b>Couleur (EASYBKA)</b>	<b>Description</b>
+	Rouge	Alimentation (12-24V)
-	Noir	Masse
REX1/BL	Vert	REX/BL
COM	Violet	Relais Principal : COM
NC	Marron	N.C.
NO	Gris	N.O.
REX2	Blanc	IN/Monitor
COM	Bleu	Relais Auxiliaire : COM
NC	Orange	N.C.
NO	Jaune	N.O.

3. Couper et protéger tous les conducteurs non utilisés.

Deux schémas typiques de raccordement sont illustrés aux pages suivantes.

### 3.2 Schéma de raccordement pour commander une serrure électrique avec le relais principal

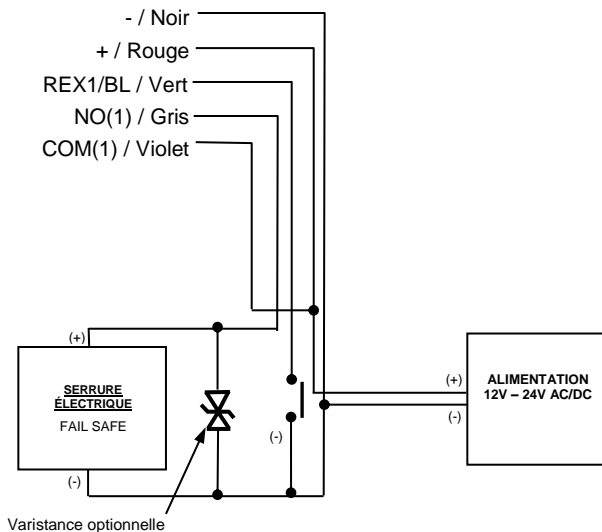

### 3.3 Schéma de raccordement pour commander une serrure électrique avec le relais auxiliaire

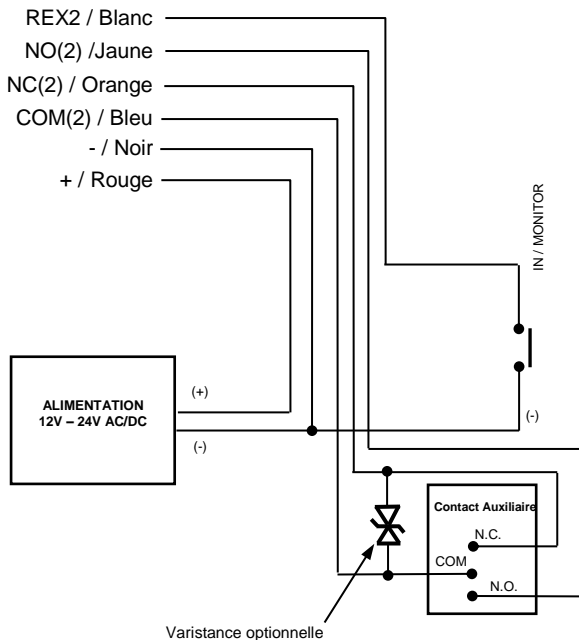

## 4. TYPE D'UTILISATEUR : NORMAL, SÉCURISÉ ET PRINCIPAL

L'EASYBKA/R peut accueillir jusqu'à 500 utilisateurs et garantie l'accès par le biais de codes confidentiels. Chaque utilisateur dispose de deux emplacements mémoire pour les codes : emplacement mémoire 1 (code principal) et emplacement mémoire 2 (code secondaire).

Le mode de programmation des deux emplacements mémoire détermine le niveau d'accès des utilisateurs, ainsi que le type d'accès accordé par l'EASYBKA/R à ses trois modes de fonctionnement.

### **Existent trois niveaux d'utilisateur :**

#### **Utilisateur normal**

Un utilisateur normal possède un code principal et ne bénéficie d'un accès que lorsque l'unité EASYBKA/R est en mode normal ou contourné.

#### **Utilisateur sécurisé**

Un utilisateur sécurisé doit posséder un code principal et un code secondaire (tous deux programmés et obligatoirement différents). L'utilisateur sécurisé bénéficie d'un accès, quel que soit le mode de fonctionnement de l'unité EASYBKA/R. En mode normal, l'utilisateur sécurisé doit employer son code principal pour pouvoir entrer. En mode sécurisé, l'utilisateur sécurisé doit saisir son code principal et son code secondaire pour pouvoir entrer.

#### **Utilisateur principal**

Le code principal et le code secondaire d'un utilisateur principal doivent être programmés avec le même code confidentiel. Pour bénéficier d'un accès, quel que soit le mode de fonctionnement, l'utilisateur principal doit saisir son code confidentiel sur le clavier. (Ce type d'utilisateur est pratique, mais moins sûr que l'utilisateur sécurisé).

## 5. MODES DE FONCTIONNEMENT

Le clavier EASYBKA/R présente trois modes de fonctionnement :

### 1. Mode normal

Le mode normal constitue le mode par défaut et le voyant est de couleur verte. En mode normal, la porte reste

verrouillée jusqu'à la saisie d'un code principal sur le clavier. Les codes spéciaux, comme le « code d'ouverture » (*open code*) et le « code auxiliaire » (*auxiliary code*), sont actifs en mode normal (voir par. 9 e 11).



VERT

### 2. Mode contourné

En mode contourné le voyant est de couleur orange et l'accès aux locaux

varie selon que le relais de verrouillage du clavier est programmé pour un fonctionnement à sécurité relative ou à sécurité absolue.

- Lorsque le relais de verrouillage est programmé pour un fonctionnement à sécurité relative, la porte demeure verrouillée jusqu'à ce qu'un utilisateur appuie sur le bouton de la sonnette.
- Lorsque le relais est programmé pour un fonctionnement à sécurité absolue, la porte reste déverrouillée en permanence.



ORANGE

### 3. Mode sécurisé

En mode sécurisé le voyant est de couleur rouge et seul un utilisateur sécurisé ou un utilisateur principal

peuvent accéder aux locaux. Un utilisateur sécurisé doit saisir son code principal et son code secondaire pour pouvoir entrer. Après que l'utilisateur ai saisi son code principal, le voyant passe au vert pendant 10 secondes, période au cours de laquelle le code secondaire doit être saisi. Un utilisateur principal ne doit saisir son code confidentiel qu'une seule fois pour pouvoir entrer.



ROUGE

## 5.1 Modification des modes de fonctionnement

### 5.1.1 Passage du mode normal au mode sécurisé :

Le paramètre défini par défaut en usine pour le code normal / sécurisé est **3838**.

1. Entrer le code : le voyant rouge clignote.
2. Appuyez sur la touche # pour confirmer le changement de mode: le voyant est de couleur rouge.

L'entrée auxiliaire du clavier EASYBKA/R peut aussi être utilisée pour passer du mode normal au mode sécurisé, et inversement.

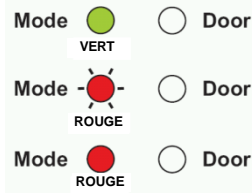

### 5.1.2 Passage du mode sécurisé au mode normal :

Le paramètre défini par défaut en usine pour le code normal / sécurisé est **3838**.

1. Entrer le code : le voyant vert clignote.
2. Appuyez sur la touche # pour confirmer le changement de mode: le voyant du mode passe au vert.

L'entrée auxiliaire du clavier EASYBKA/R peut aussi être utilisée pour passer du mode sécurisé au mode normal, et inversement. (Voir par. 13).

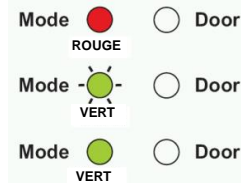



### 5.1.3 Passage du mode normal au mode contourné :

Pour la modification du code Normal/Sécurisé voir par. 14.

1. Entrer le code: le voyant orange clignote.
2. Appuyez sur la touche # pour confirmer le changement de mode: le voyant du mode passe à l'orange.

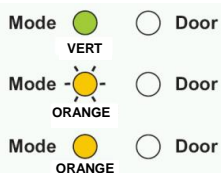

### 5.1.4 Passage du mode contourné au mode normal :

Pour la modification du code Normal/Sécurisé voir par. 14.

1. Entrer le code: le voyant vert clignote.
2. Appuyez sur la touche # pour confirmer le changement de mode: le voyant du mode passe au vert.



## 6. SORTIE ET ENTREE AUXILIAIRES

La sortie et l'entrée auxiliaires peuvent être configurées en différentes combinaisons, pour une utilisation pour différentes applications (voir par. 15).

## 7. BOUTON DE DEMANDE DE SORTIE (REX)

Pour des raisons de sécurité, le bouton REX doit se trouver à l'intérieur des locaux ; il permet d'ouvrir la porte sans recourir à un code confidentiel. Il est généralement situé dans un emplacement adapté (à l'intérieur de la porte ou au bureau de la réception). Le fonctionnement du bouton REX varie selon que le relais de verrouillage du clavier est programmé pour un fonctionnement à sécurité relative ou à sécurité absolue.

1. Fonctionnement à sécurité relative : dès qu'un utilisateur appuie sur le bouton REX, la porte reste déverrouillée jusqu'à ce que le délai de libération du verrou se soit écoulé. À l'issue de ce délai, la porte est verrouillée, même si le bouton REX n'a pas été relâché.
2. Fonctionnement à sécurité absolue : dès qu'un utilisateur appuie sur le bouton REX, la porte reste déverrouillée jusqu'à ce que le bouton soit relâché et que le délai de libération du verrou se soit écoulé. Dans ce cas, le décompte du relais de verrouillage ne démarre que lorsque le bouton REX a été relâché.

## 8. PROGRAMMATION DU CLAVIER EASYBKA/R

La programmation du clavier EASYBKA/R s'effectue uniquement via les menus dédiés (*Programming Menu System*). Pour pouvoir accéder au menu de programmation (*Programming Menu System*), il est nécessaire au préalable de placer l'EASYBKA/R en mode programmation (voir par.8.1). Lors de la fabrication en usine de l'EASYBKA/R, certains codes et paramètres font l'objet d'une pré-programmation. Ces paramètres sont appelés « Paramètres usine par défaut ». Le tableau ci-dessous répertorie tous les menus de l'EASYBKA/R. Il indique également les paramètres et codes définis par défaut en usine.

Par défaut, le clavier se commande avec une séquence de 4 digits ; également, le mode d'entrée en programmation nécessite 4 digits (1234 par défaut).

On peut augmenter le nombre de digit et le porter soit à 5, 6, 8 digits. Cette modification se fait en utilisant le menu « 0 » après être entré en mode programmation.

**ATTENTION** cette manipulation doit être faite dès le départ car le passage d'une longueur à une autre longueur de codes efface le contenu de la mémoire.

Egalement, si on change la longueur du code, cela affecte le code d'entrée en programmation (qui initialement est **1234**) et devient (voir menu 3) comme ci-dessous :

Menu	Description du menu	Défaut	Après modification de la longueur du code			Par.
		4 chiffres	5 chiffres	6 chiffres	4-8 chiffres	
1	code d'ouverture (relais 1)	2580	25802	258025	25802580	10
2	code auxiliaire (relais 2)	0852	08520	085208	08520852	11
<b>3</b>	<b>code programmation</b>	<b>1234</b>	<b>12341</b>	<b>123412</b>	<b>12341234</b>	<b>12</b>
4	code normal / sécurisé	3838	38383	383838	38383838	13
5	code normal / contourné	-				14
6	Délai de libération de la porte	0004				16
	Définir les entrées / sorties auxiliaires	2004				15
	Activation du chauffage intégré	3000				20
	Sélection du mode rétroéclairage et LED	5100				9
7	Création de codes	-				17
8	Suppression de codes	-				18
9	Attribution de code avec les relais verrouillage/auxiliaire	-				19
0	Rétablissement des paramètres usine par défaut et sélection de la longueur des codes	-				23

## 8.1 Accéder au mode programmation

1. Appuyer sur la touche '#' 2 fois : le voyant du mode s'éteint et le voyant de la porte passe au rouge.
2. Entrer le code de programmation. Si le code de programmation est valide, le voyant de la porte passe au vert et l'EASYBKA/R bascule en mode programmation.

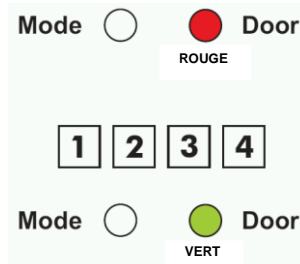

### REMARQUE

- l'EASYBKA/R doit être en mode normal pour pouvoir accéder au mode programmation.
- Le code programmation défini par défaut en usine est **1234**
- Si, après 5 secondes, le code de programmation n'a pas été saisi, l'EASYBKA/R repasse en mode normal.

## 8.2 Quitter le mode programmation

1. Appuyer sur la touche '#' 2 fois : le clavier émet trois signaux acoustiques. Le voyant de la porte s'éteint et le voyant du mode passe au vert. Cela signifie que l'EASYBKA/R est repassé en mode normal.
2. Des entrées erronées peuvent provoquer la réinitialisation du clavier en mode normal.
3. Si, en mode programmation, aucune touche n'est activée pendant 1 minute, l'EASYBKA/R quitte le mode programmation et repasse en mode normal.
4. Dans certains modes de programmation, une brève pression sur la touche # peut entraîner un rétablissement du système en mode normal.

## 9. Sélection du mode rétroéclairage et LED

- 1) Entrer en programmation.
- 2) Presser "6" pour entrer dans le menu 6, la LED Mode clignote vert.
- 3) Saisissez le code à quatre chiffres suivant: le premier chiffre est 5, le deuxième chiffre est le numéro du mode

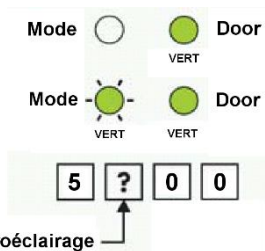

- rétroéclairage et LED que l'on veut sélectionner (voir tableau ci-après), le troisième et le quatrième chiffre sont 0.
- 4) Le système retourne en mode normal : le voyant de la porte s'éteint et le voyant du mode passe au vert.

**ATTENTION : Dans les modes 2 et 3, le rétroéclairage s'éteint ou s'atténue 10 secondes après la programmation.**

Mode rétroéclairage et LED	Numéro du mode
LED active, rétroéclairage OFF	0
LED active, rétroéclairage ON (default)	1
LED et rétroéclairage OFF, tous les deux activés pendant dix secondes à chaque pression d'un bouton.	2
LED active / rétroéclairage faible, rétroéclairage activé pendant dix secondes à chaque pression d'un bouton.	3

## 10. MODIFIER LE CODE D'OUVERTURE

Le code d'ouverture est utile pour vérifier le fonctionnement du relais principal pendant l'installation. Le paramètre défini par défaut en usine pour le code d'ouverture est **2580**. Lors de l'ajout du premier utilisateur au clavier, le code d'ouverture défini par défaut est automatiquement supprimé et le clavier attend la saisie d'un nouveau code d'ouverture.

1. Accédez au mode programmation.
2. Appuyez sur la touche « 1 » pour accéder au menu 1. Le voyant du mode passe au rouge.
3. Entrer le nouveau "Code Ouverture"
4. L'EASYBKA/R retourne en mode normal : le voyant de la porte s'éteint et le voyant du mode passe au vert.

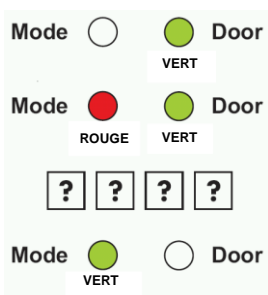

### REMARQUE

- le code d'ouverture ne fonctionne pas en mode sécurisé.
- Des entrées erronées peuvent provoquer la réinitialisation du clavier en mode normal.
- Le code **0000** efface le code d'ouverture et le désactive.

## 11. MODIFIER LE CODE AUXILIAIRE

Le code auxiliaire est utile pour vérifier le fonctionnement du relais auxiliaire pendant l'installation. Le paramètre défini par défaut en usine pour le code auxiliaire est **0852**. Lors de l'ajout du premier utilisateur au clavier, le code auxiliaire défini par défaut est automatiquement supprimé et le clavier attend la saisie d'un nouveau code auxiliaire.

1. Accédez au mode programmation.

- Appuyez sur la touche « 2 » pour accéder au menu 2 : le voyant du mode passe à l'orange.
- Entrer le nouveau "Code Auxiliaire"
- L'EASYBKA/R retourne en mode normal, il s'ensuit l'émission de 3 bips : le voyant de la porte s'éteint et le voyant du mode passe au vert.

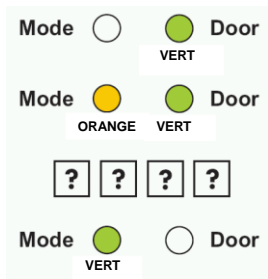

### REMARQUE

- Le code auxiliaire ne fonctionne pas en mode sécurisé et fonctionne seulement quand le mode auxiliaire est 0, 1, 8 ou 9.
- Le code **0000** efface le code auxiliaire et le désactive.

## 12. MODIFIER LE CODE DE PROGRAMMATION

- Accédez au mode programmation.
- Appuyez sur la touche « 3 » pour accéder au menu 3 : le voyant du mode passe au vert.
- Entrer le nouveau "Code de Programmation"
- L'EASYBKA/R retourne en mode normal, il s'ensuit l'émission de 3 bips: Le voyant de la porte s'éteint et le voyant du mode passe au vert.

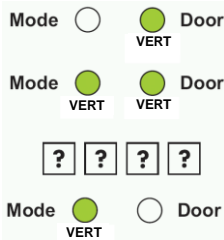

### REMARQUE

- Il n'est pas possible d'effacer le code de programmation, le code **0000** n'est pas valide.



### 13. MODIFIER LE CODE NORMAL / SECURISÉ

1. Accédez au mode programmation.
2. Appuyez sur la touche « 4 » pour accéder au menu 4 : le voyant rouge clignote.
3. Entrer le nouveau code.
4. L'EASYBKA/R retourne en mode normal, il s'ensuit l'émission de 3 bips : le voyant de la porte s'éteint et le voyant du mode passe au vert.

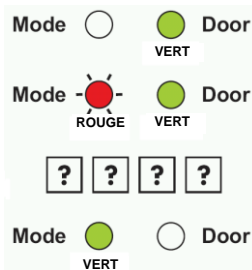

#### REMARQUE

- Lorsque le mode auxiliaire a pour valeur 1, 2, 3 ou 4, l'entrée auxiliaire a priorité sur le code normal / sécurisé.

### 14. MODIFIER LE CODE NORMAL / CONTOURNÉ

1. Accédez au mode programmation.
2. Appuyez sur la touche « 5 » pour accéder au menu 5 : le voyant orange clignote.
3. Entrer le code de 4 chiffres, avec le dernier chiffre égal à **0**, pour la sélection du mode contourné. Pour annuler le code d'accès au mode contourné : **0000**.
4. L'EASYBKA/R retourne en mode normal : il s'ensuit l'émission de 3 bips : le voyant de la porte s'éteint et le voyant du mode passe au vert.

## 15. DEFINITION DES SORTIES/ENTRÉES AUXILIAIRES

1. Accédez au mode programmation
2. Appuyez sur la touche « 6 » pour accéder au menu 6 : le voyant du mode passe au vert.
3. Saisissez le code à quatre chiffres comme indiqué dans le schéma (voir tableau page suivante).

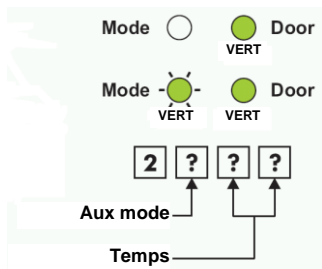

L'EASYBKA/R retourne en mode normal : le voyant de la porte s'éteint et le voyant du mode passe au vert.

Aux Mode	Aux Input	Aux Ouput activé si	Relais aux	Temps (en seconds)
0	REX-2	Code valide pour REX-2	N.O.	01÷99 Temps d'activation du relais auxiliaire 00 Bistable
1	Normal/Sécurité	Code valide	N.O.	01÷99 Temps d'activation du relais auxiliaire 00 Bistable
2	Normal/Sécurité	Touche 'Sonnette' (*)	N.O.	01÷99 Temps d'activation du relais auxiliaire 00 Bistable
3	Normal/Sécurité	Activation du tamper	N.C.	01÷99 Temps d'activation du relais auxiliaire 00 Bistable
4	Normal/Sécurité	Dérivation directe	N.O.	00÷99 Temps de dérivation
5	Contact porte	Dérivation	N.C.	00÷99 Temps max de dérivation
6	Contact porte	Effraction	N.C.	00÷99 Retard pour effraction
7	Contact porte	La porte n'est pas refermée après un temps max.	N.C.	00÷99 Temps max. porte ouverte
8	LED Ctrl - Vert	Code valide	N.O.	01÷99 Temps d'activation du relais auxiliaire 00 Bistable
9	LED Ctrl - Rouge	Code valide	N.O.	01÷99 Temps d'activation du relais auxiliaire 00 Bistable

## 16. Définir le fonctionnement à sécurité relative / sécurité absolue et du temps du relais principal.

1. Accédez au mode programmation.
2. Appuyez sur la touche « 6 » pour accéder au menu 6 : le voyant vert du mode clignote.
3. Saisissez le code à quatre chiffres à l'aide des instructions suivantes :

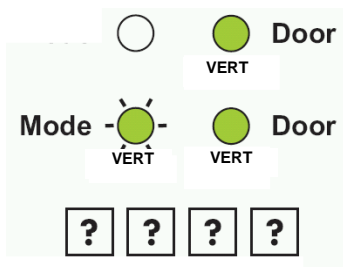

### Premier chiffre :

'0' pour la sécurité relative

'1' pour la sécurité absolue

### Deuxième chiffre : 0.

Troisième et quatrième chiffres: délai de libération de la serrure, valeur comprise entre 1 et 99 secondes.

Par exemple : 0 0 1 2 signifie : mode sécurité relative avec 12 secondes de temps de relâchement de la serrure électrique.

## 17. Enregistrement des codes principaux et secondaires

### Les codes principaux

- Les codes principaux peuvent uniquement être enregistrés sur un emplacement utilisateur vide, autrement dit sur un emplacement pour lequel il n'existe pas déjà de code principal.
- Les codes principaux doivent être uniques, ils ne peuvent pas être les mêmes.
- Les codes principaux doivent être différents des codes système, comme le code normal / sécurisé ou le code d'ouverture.
- Les utilisateurs détenteurs d'un code principal peuvent accéder aux locaux pendant les modes : normal et bypass.

### Codes secondaires

- Les codes secondaires ne peuvent être enregistrés que sur un emplacement utilisateur possédant déjà un code principal (mais non un code secondaire).
- Les codes secondaires ne doivent pas nécessairement être uniques : plusieurs utilisateurs peuvent avoir le même code secondaire.
- Les codes secondaires doivent être différents des codes système, comme le code normal / sécurisé ou le code ouvert
- Les utilisateurs détenteurs d'un code secondaire peuvent accéder aux locaux quel que soit le mode de fonctionnement.

### Enregistrer les codes principaux et secondaires

Deux méthodes permettent d'enregistrer les codes principaux et secondaires : la méthode standard et la méthode de recherche par code.

- A. La méthode standard est principalement utilisée quand le numéro d'emplacement de l'utilisateur à programmer est connu. Aussi bien les codes principaux que les codes secondaires peuvent être programmés à l'aide de la méthode standard.
- B. La méthode de recherche par code est principalement utilisée lorsque vous devez enregistrer un code secondaire et que le code de l'emplacement utilisateur n'est pas connu. La méthode de recherche par code ne fonctionne que si le code principal de l'utilisateur est déjà enregistré, mais que le code secondaire ne l'est pas.

## 17.1 Enregistrement des codes principaux et des codes secondaires à l'aide de la méthode standard

1. Accédez au mode programmation.
2. Appuyez sur la touche « 7 » pour accéder au menu 7 : le voyant de la porte passe à l'orange.



3. Saisissez le numéro d'emplacement utilisateur à trois chiffres (valeur comprise entre 001 et 500) sur lequel vous souhaitez enregistrer un code principal ou secondaire. Par exemple, l'emplacement utilisateur 003 correspond à l'utilisateur n°3.



- Si l'emplacement sélectionné ne possède pas, de code principal, le voyant du mode passe au vert signifiant ainsi que le clavier est prêt à accepter un code principal.



- Si l'emplacement sélectionné possède déjà un code principal, mais pas de code secondaire, le voyant du mode passe au rouge, signifiant ainsi que le clavier est prêt à accepter un code secondaire.



- Si l'emplacement sélectionné possède déjà un code principal et un code secondaire, le clavier émet un long bip et le clavier repasse en mode normal.
4. Saisissez le code à quatre chiffres du code principal ou code secondaire auquel vous voulez attribuer un code, ou appuyez sur la touche # pour passer au numéro d'emplacement suivant.
  5. Si vous ne souhaitez plus enregistrer de codes, appuyez sur la touche # 2 fois ; le clavier repasse alors en mode normal.

## 17.2 Enregistrement de codes secondaires à l'aide de la méthode de recherche par code

1. Accédez au mode programmation.
2. Appuyez sur la touche « 7 » pour accéder au menu 7. Le voyant de la porte passe à l'orange.
3. Saisissez le code à trois chiffres, le voyant de la porte passe à l'orange : le clavier attend que vous saisissiez le code principal de l'utilisateur auquel vous souhaitez ajouter un code secondaire.
4. Entrez le code confidentiel à 4 chiffres du code principal de l'utilisateur auquel vous souhaitez ajouter un code secondaire. (Si le code principal saisi n'est pas valide, vous entendez un long bip et l'EASYBKA/R continue d'attendre la saisie d'un code principal valide).
5. Saisissez le code confidentiel à 4 chiffres à utiliser comme code secondaire. Si le code secondaire est valide, le clavier émet trois bips successifs et retourne en mode normal. (si le code secondaire n'est pas valide, vous entendez un long bip et l'EASYBKA/R continue d'attendre la saisie d'un code secondaire valide).

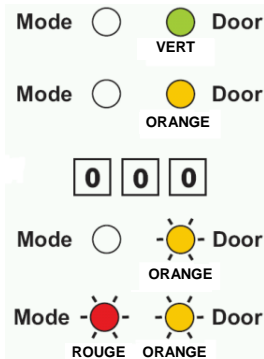

## 18. Suppression des codes principaux et secondaires

Deux méthodes permettent de supprimer les codes principaux et secondaires : la méthode standard et la méthode de recherche par code. Lorsque vous supprimez un emplacement utilisateur, le code principal et le code secondaire sont tous deux effacés.

## 18.1 Suppression des codes principaux et des codes secondaires à l'aide de la méthode standard

1. Accédez au mode programmation.
2. Appuyez sur la touche « 8 » pour accéder au menu 8 : le voyant du mode passe au rouge.
3. Saisissez les codes d'emplacement utilisateur à trois chiffres que vous souhaitez supprimer : le voyant du mode passe au rouge. L'EASYBKA/R attend que vous saisissez le code de programmation pour confirmer la suppression (Si l'emplacement utilisateur est vide, vous entendez un long bip et l'EASYBKA/R repasse en mode normal).
4. Saisissez votre code de programmation pour confirmer la suppression : Si le code de programmation est valide, vous entendez trois bips et l'EASYBKA/R repasse en mode normal (Si le code de programmation n'est pas valide, vous entendez un long bip l'EASYBKA/R repasse en mode normal).

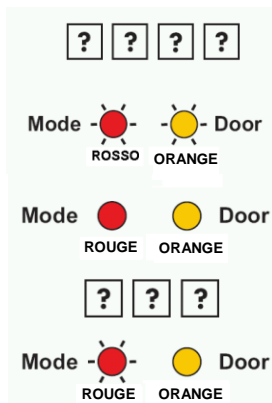

## 18.2 Suppression des codes avec la méthode de recherche

1. Accédez au mode programmation.
2. Appuyez sur la touche « 8 » pour accéder au menu 8 : le voyant du mode passe au rouge.
3. Saisissez le code à trois chiffres **000** : le voyant de la porte passe à l'orange.
4. Saisissez le code confidentiel à quatre chiffres du code principal de l'utilisateur que

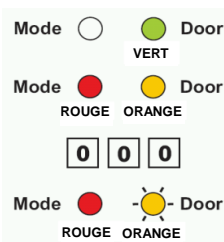



vous souhaitez supprimer : le voyant du mode clignote rouge (si le code confidentiel n'est pas valide, vous entendez un long bip et le voyant du mode ne clignote pas).

5. Saisissez votre code de programmation pour confirmer la suppression : si le code de programmation est valide, vous entendez trois bips et l'EASYBKA/R repasse en mode normal (Si le code de programmation n'est pas valide, vous entendez un long bip l'EASYBKA/R repasse en mode normal).

## 19. Relais de verrouillage et relais auxiliaire: attribution de code

Quand un code principal est enregistré pour un utilisateur, celui-ci se voit attribuer le droit d'activer le relais de verrouillage (relais principal) lorsqu'un code valide est saisi sur le clavier. Le menu d'attribution des codes permet de décider si le relais de verrouillage et/ou le relais auxiliaire sont activés quand un utilisateur saisit un code valide. Deux méthodes permettent d'attribuer des codes : la méthode standard et la méthode de recherche par code.

### 19.1 Attribution de code par la méthode standard

1. Accédez au mode programmation.
2. Appuyez sur la touche « 9 » pour accéder au menu 9 : le voyant du mode passe au vert.
3. Saisissez l'emplacement utilisateur à trois chiffres auquel vous voulez attribuer un code : le voyant du mode passe au vert.
4. Saisissez le chiffre d'attribution de l'emplacement utilisateur actif :

"1" n'attribue que le relais de verrouillage

"2" n'attribue que le relais auxiliaire

"3" attribue le relais de verrouillage et le relais auxiliaire

5. Si le code d'attribution est valide, le voyant du mode s'éteint. Le clavier attend que vous saisissiez un autre numéro

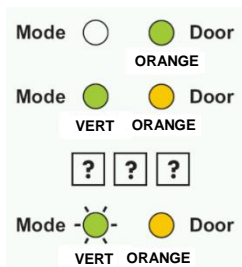

d'emplacement. Appuyez sur la touche # pour passer à l'emplacement suivant, appuyez sur la touche # pendant 2 fois et le clavier repasse en mode normal.

## 19.2 Attribution de code par la méthode de recherche

1. Accédez au mode programmation.
2. Appuyez sur la touche « 9 » pour accéder au menu 9 : le voyant du mode passe au rouge.
3. Saisissez le code d'emplacement utilisateur à trois chiffres 000 : le voyant orange de la porte clignote.
4. Saisissez le code confidentiel à quatre chiffres du code principal de l'utilisateur auquel vous voulez attribuer un code : le voyant du mode passe au vert.
5. Saisissez le chiffre d'attribution de l'emplacement utilisateur actif :

"1" n'attribue que le relais de verrouillage

"2" n'attribue que le relais auxiliaire

"3" attribue le relais de verrouillage et le relais auxiliaire

6. Si le code d'attribution est valide, vous entendrez trois bips et le clavier repasse en mode normal. Si le code est incorrect, vous entendrez un long bip et le clavier attend que vous saisissiez un autre numéro d'attribution.

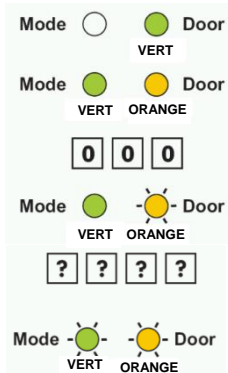

## 20. Activation ou désactivation du radiateur intégré

L'EASYBKA/R contient un radiateur intégré. Quand le radiateur est en service, il se déclenche quand la température descend entre 5°C et 3°C environ et demeure en activité jusqu'à ce que la température atteigne approximativement entre 6°C et 9°C.

Lorsque le radiateur est en service, la température de fonctionnement la plus basse autorisée pour l'EASYBKA/R est de l'ordre de -20°C. Lorsque le

radiateur n'est pas en service, la température de fonctionnement la plus basse autorisée pour l'EASYBKA/R est de 0°C.

Par défaut, le radiateur est désactivé en usine :

1. Accédez au mode programmation.
2. Appuyez sur la touche « 6 » pour accéder au menu 6 : le voyant vert du mode clignote.
3. Saisissez les trois chiffres **3 0 0** et le quatrième chiffre suivant :  
"0" pour désactiver le radiateur.  
"1" pour l'activer.

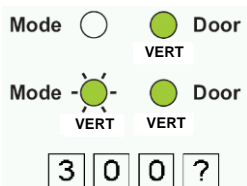

## 21. Remplacer un code de programmation en cas de perte

**REMARQUE** : l'EASYBKA/R doit être en mode normal pour que le remplacement puisse avoir lieu. Assurez-vous, avant de continuer, que le voyant du mode est de couleur verte.

1. Retirez l'alimentation de l'EASYBKA/R
2. Appuyez sur le bouton REX
3. Branchez l'alimentation de l'unité avec le bouton REX appuyé
4. Relâchez le bouton REX
5. Dans les 15 secondes :
  - appuyant 2 fois sur #
  - insérer le code de programmation par défaut (voir tableau, par.8)
  - Appuyer sur 3 pour accéder à la fonction de modification du code de programmation.
  - Entrer le nouveau "Code de Programmation"
6. L'EASYBKA/R revient en mode Normal : la LED 'Door' s'éteint et la LED 'Mode' devient verte.

## 22. Remplacer un code normal / sécurisé en cas de perte

**REMARQUE**: l'EASYBKA/R doit être en mode sécurisé pour que le remplacement puisse avoir lieu. Assurez-vous, avant de continuer, que le voyant du mode est de couleur rouge.

1. Retirez l'alimentation de l'EASYBKA/R.

2. Appuyez sur le bouton REX.
3. Branchez l'alimentation de l'unité avec le bouton REX appuyé.
4. Relâchez le bouton REX.
5. Dans les 15 secondes, saisir le code par défaut **3838** pour revenir en mode Normal, où il est possible d'entrer en mode Programmation et de saisir un nouveau code Normal/Secure (voir par. 13).

## 23. Rétablissement des paramètres usine par défaut et sélection de la longueur des codes

**Avertissement:** Soyez très prudent lorsque vous utilisez cette commande! Son exécution efface la totalité de la mémoire (codes spéciaux et codes utilisateur inclus) et rétablit les paramètres définis par défaut en usine.

1. Accédez au mode programmation
2. Appuyez sur la touche «0» pour accéder au menu 0
3. Saisir le numéro correspondant à la longueur des codes souhaitée :  
0 = 4 chiffres  
5 = 5 chiffres  
6 = 6 chiffres  
8 = longueur libre 4 à 8 chiffres (dans ce mode, lorsque l'on saisit un code d'une longueur inférieure à 8 chiffres, il faut confirmer la saisie par la touche #)  
Les deux voyants passent au rouge.
4. Entrer le code de programmation: si le code de programmation est valide, tout le contenu de la mémoire est effacé, trois bips sont émis et le clavier repasse en mode normal. Si le code de programmation n'est pas valide, vous entendez un long bip et l'EASYBKA/R repasse en mode normal sans supprimer le moindre contenu de la mémoire du clavier.

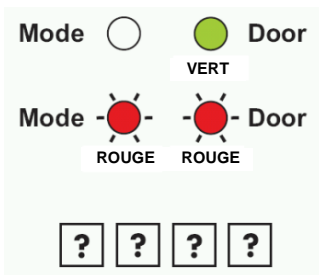

**Nota** : en cas de perte du code de programmation, suivre la procédure décrite au paragraphe 21 avant d'effectuer le rétablissement des paramètres d'usine.

## 1. INTRODUCTION

The EASYBKA/R is a vandal resistant keypad access control unit suitable for external applications. The unit accepts up to 500 users and provides entry via the use of PIN codes.

Model EASYBKA/R is provided with LED backlight.

## 2. MAIN TECHNICAL FEATURES

**Operating Voltage Range:** 12-24 VAC/DC

**Maximum Input Current:**

without heating:	70mA in standby – 130 mA max
with heating, 12Vcc:	550mA in standby – 610 mA max
with heating, 24Vcc:	350mA in standby – 465 mA max

**Lock Strike Relay:** Form C, 2A

**Auxiliary Relay:** Form C, 2A

**Inputs:**

REX	N.O., Dry Contact
Auxiliary Input (In / Monitor)	N.C., Dry Contact in Monitor Mode
	N.O., Dry Contact in Input Mode

**Operating Temperature:**

Keypad Heater Enabled: da  $-20\text{ }^{\circ}\text{C}$  a  $60\text{ }^{\circ}\text{C}$

Keypad Heater Disabled: da  $0\text{ }^{\circ}\text{C}$  a  $63\text{ }^{\circ}\text{C}$

**IP protection degree:** IP 65

**Dimensions:** 120mm x 76mm x 22mm

**Weight:** 521 g

### 3. MOUNTING

Before starting, select the location to mount the EASYBKA/R controller. This location should be at shoulder height and on the same side as the door handle. For fixing, drill two holes, in correspondence of the two points marked as A.

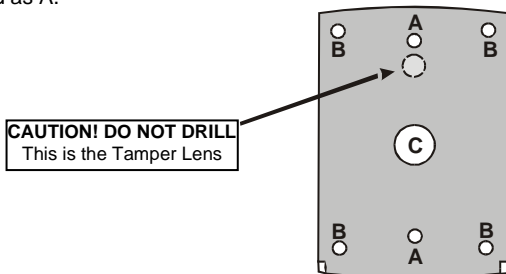

Drill in correspondence of sign C for the passage of cables.

1. Wire the controller according to the wiring instructions on the following page.
2. Screw the EASYBKA/R back cover to its mounting location.
3. Return the front cover of the EASYBKA/R to the mounted back plate.
4. Secure the front cover by using the supplied security screw in the Installation Kit. An L-Shaped tool is provided for use when tightening the security screw.

#### 3.1 Wiring the EASYBKA/R

The controller is supplied with a 1 m pigtail, having a 10 conductor cable. To wire the EASYBKA, perform the following steps.

1. Prepare the controller cable to the required length.
2. Splice the controller pigtail wires to the corresponding devices and cover each connection. Refer to the wire color guide provided below and to the wiring diagrams provided on the following pages.

<b>Terminal block (EASYBKR)</b>	<b>Color (EASYBKA)</b>	<b>Description</b>
+	Red	Power supply (12-24V)
-	Black	Ground
REX1/BL	Green	REX/BL
COM	Purple	Main relay : COM
NC	Brown	N.C.
NO	Gray	N.O.
REX2	White	IN/Monitor
COM	Blue	Aux. Relay : COM
NC	Orange	N.C.
NO	Yellow	N.O.

3. Trim and cover all conductors that are not used.

Two typical wiring diagrams are shown on the next pages.



### 3.2 Wiring the Lock Strike Relay and REX

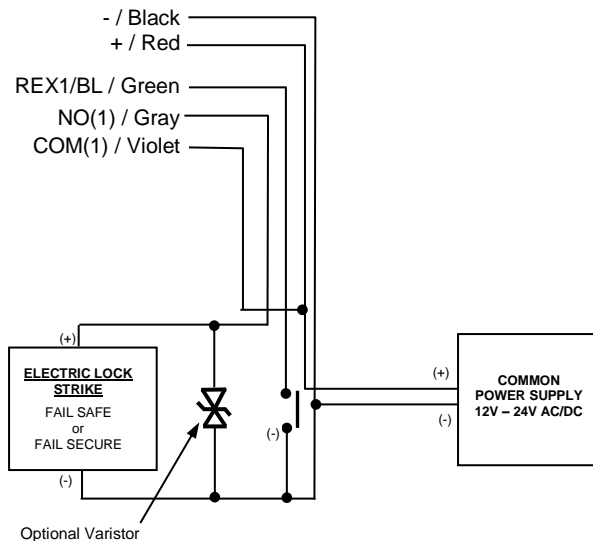

### 3.3 Wiring the Auxiliary Input and Output

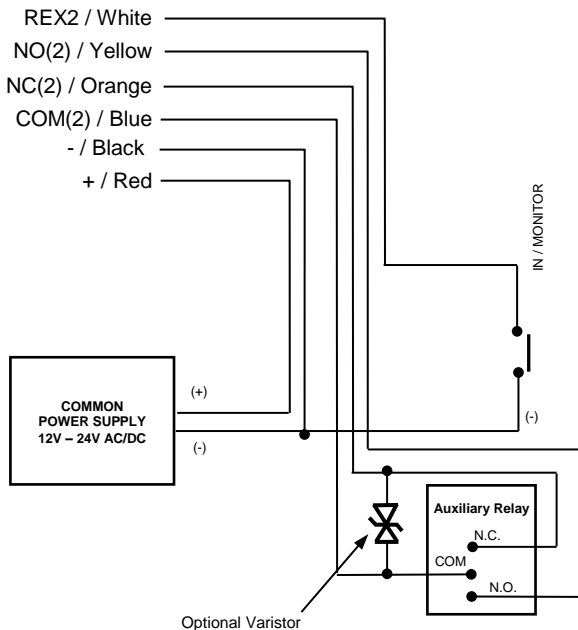

## **4. NORMAL, SECURE & MASTER USERS**

The EASYBKA/R accepts up to 500 users and provides entry via the use of PIN codes. Each user is provided with two code memory slots, Memory Slot 1 (Primary Code) and Memory Slot 2 (Secondary Code). The way in which the two memory slots are programmed determines a user access level and also determines the way in which the EASYBKA/R grants access in its three Modes of Operation.

### **There are three user levels:**

#### **Normal User**

A Normal User only has a Primary Code and is only granted access when the EASYBKA/R is in Normal or Bypass Mode.

#### **Secure User**

A Secure User must have a Primary and Secondary Code programmed, the two codes must not be the same. The Secure User can gain access when the EASYBKA/R is in any of its three Modes of Operation. In Normal Mode the Secure User must use their Primary Code to gain entry. In Secure Mode the Secure User must present both their Primary and Secondary Codes in order to gain entry.

#### **Master User**

A Master User must have both Primary and Secondary Codes programmed with the same PIN code. The Master User can gain access during any Mode of Operation by presenting their PIN code to the controller. (The Master User is convenient but is less secure than a Secure User).

## 5. Modes of Operation

The EASYBKA/R has 3 Modes of Operation:

### 1. Normal Mode

Normal Mode is the default mode and the Mode LED is green. In Normal Mode the door is locked until a Primary Code is presented to the controller. Special codes such as "Open Code" and "Auxiliary Code" are active in Normal mode. (see par. 9 and 11).



### 2. Bypass Mode.

In Bypass mode the Mode LED is orange. In Bypass Mode, access to the premises is dependent on whether the controller's Lock Strike Relay is programmed for Fail Safe Operation or Fail Secure Operation.



- When the Lock Strike Relay is programmed for Fail Secure Operation, the door is locked until the Door Bell Button is pressed.
- When the Lock Strike Relay is programmed for Fail Safe Operation, the door is constantly unlocked.

### 3. Secure Mode

In secure mode the LED is red. Only Secure and Master Users can access the premises during the Secured Mode.



A Secure User must enter their Primary and Secondary Codes to gain entry. After entering their Primary Code the Door LED will flash green for 10 seconds, during which the Secondary Code must be entered.

A Master User only needs to present their PIN code once to gain entry.

## 5.1 Changing the Modes of Operation

### 5.1.1 Changing from Normal Mode to Secure Mode:

The default factory setting for the Normal / Secure Code is **3838**.

1. Insert the code. Mode LED will flash red.
2. Press the "#" key to confirm the Mode change. Mode LED is red.

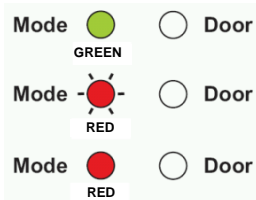

### 5.1.2 Changing from Secure Mode to Normal Mode:

The default factory setting for the Normal / Secure Code **3838**.

1. Insert the code. Mode LED will flash green.
2. Press the "#" key to confirm the Mode change: the LED will turn green. The EASYBKA/R Auxiliary Input can also be used to switch the Mode of Operation from Normal to Secure and vice versa. (see par.13).

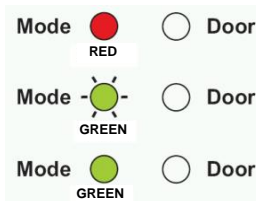

### 5.1.3 Changing from Normal Mode to Bypass Mode:

To set the Normal/Bypass code refer to par. 14).

1. Insert the code. Mode LED will flash orange.
2. Press the "#" key to confirm the Mode change. Mode LED will turn orange.

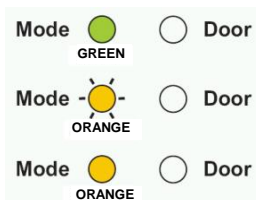

### 5.1.4 Changing from Bypass Mode to Normal Mode:

To set the Normal/Bypass code refer to par 14.

1. Insert the code. Mode LED will flash green.
2. Press the "#" key to confirm the Mode change. Mode LED will turn green.



## 6. Auxiliary Input and Output

The EASYBKA/R auxiliary input and output can be configured in different combinations, for optimum usability in different applications. (see par.15).

## 7. Request to Exit (REX) Button

The REX button must be located inside the premises to be secured and is used to open the door without the use of a proximity card or PIN code, it is usually located in a convenient location, e.g. Inside the door or at a receptionist's desk. The function of the REX button depends on whether the Lock Strike Relay is programmed for Fail Safe Operation or Fail Secure Operation.

1. Fail Secure Operation: From the moment the REX button is pressed, the door will be unlocked until the "Lock Strike Release Time" has passed. After this time, the door will be locked even if the REX button has not been released.
2. Fail Safe Operation: From the moment the REX button is pressed, the door will be unlocked until the REX button is released, plus the "Lock Strike Release Time". In this case the "Lock Strike Relay" only begins its count down once the REX button has been released.

## 8. Programming the EASYBKA/R

Programming the EASYBKA/R is done solely via the unit's keypad driven Programming Menu System (see par.8.1). Some codes and settings are pre-programmed with Default Factory Settings. The table below shows the names of all the EASYBKA/R Menus, default factory codes and settings.

The keypad accepts as default a 4-digit sequence and in the same manner, the access code for programming functions is of 4 digits (default **1234**).

The number of digits can be increased to 5, 6 or 8 digits. This modification is made using menu "0", after having entered the programming mode (see paragraph 23).

**ATTENTION: this programming must be done at the time of installation because passing from one length to another cancels all the memory content.**

When the code length is modified, the programming access code (initially **1234**) is modified as shown in the following table:

Menu	Description du menu	Default	After modifying the code length			Par.
		4 digits	5 digits	6 digits	8 digits	
1	Change Open Code	2580	25802	258025	25802580	10
2	Change Auxiliary Code	0852	08520	085208	08520852	11
<b>3</b>	<b>Change Program Code</b>	<b>1234</b>	<b>12341</b>	<b>123412</b>	<b>12341234</b>	<b>12</b>
4	Change Normal / Secure Code	3838	38383	383838	38383838	13
5	Change Normal / Bypass Code	-				14
6	Change Door Release Time	0004				16
	Define Auxiliary Inputs / Outputs	2004				15
	Enabling the built-in keypad heater	3000				20
	Changing the backlight and LED behavior	5100				9
7	Enroll Proximity Cards, PIN Code or both	-				17
8	Delete Proximity Cards Or PIN Code	-				18
9	Code Assignment with Strike/Auxiliary	-				19
0	Return to Factory Default Settings and selection of code length	-				23



## 8.1 Entering Programming Mode

1. Press the "#" key two times. Mode LED will turn off. Door LED will turn red.
2. Insert the programming code.
3. If the Programming Code is valid the door LED will turn green and the EASYBKA/R will be in Programming Mode.

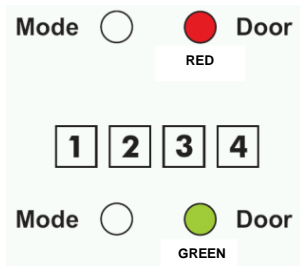

### NOTE

- The EASYBKA/R must be in Normal Mode to enter the Programming Mode.
- The factory default Programming Code is **1234**
- If a Programming Code is not entered within 5 seconds, the EASYBKA/R will return to Normal Mode.

## 8.2 To exit the Programming Mode

1. Press # twice to exit Programming mode at any time. You hear 3 beeps.
2. The Door LED will be off and the Mode LED will turn green, the EASYBKA/R has returned to Normal Mode.

### NOTE

- Wrong entries may reset the controller back to Normal Mode.
- While in Programming Mode if no key is pressed for 1 minute the EASYBKA/R will exit programming mode and return to Normal Mode.

## 9. Changing the backlight and LED behavior

- 1) Enter Programming Mode
- 2) Press "6" to enter Menu 6, the Mode LED will flash green.
- 3) Construct and enter a code using the following instructions:

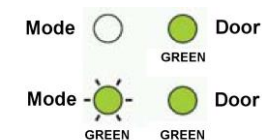

the first digit is 5, indicating the backlight and Led option, the second digit is

the option number for the backlight mode that you wish to select (see the following table). The third and fourth digits are 0.

- 4) System returns to Transmit Mode, you will hear one beep, the Door LED will turn off and the Mode LED will turn green.

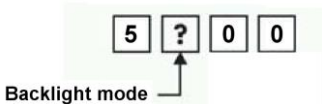

**WARNING: In modes 2 and 3, backlight is actually turned off or dimmed 10 seconds after programming.**

Backlight and LED mode	Option number
LED active, backlight OFF	0
LED active, backlight ON (default)	1
LED and backlight OFF, both activated on any key press for ten seconds.	2
LED active / backlight Dimmed, backlight activated on any key press for ten seconds.	3

## 10. Changing the Open Code

The Open Code is mainly used as a method to quickly test the Lock Strike Relay during installation.

The Default Factory Setting for the Open Code is **2580**.

When the first user is added to the controller, the default Open Code will automatically be deleted, ready for a new Open Code to be re-entered.

1. Enter Programming Mode
2. Press "1" to enter Menu 1. The Mode LED will turn red.
3. Insert the new "Opening Code".
4. The EASYBKA/R returns to Normal Mode: the Door LED will turn off and the Mode LED will turn green.

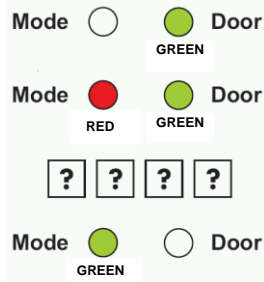

#### NOTE

- Open Code does not function in Secure Mode.
- Wrong entries will return the controller to Normal Mode.
- Code **0000** will erase and deactivate the Open Code.

## 11. Changing the Auxiliary Code

The Auxiliary Code is mainly used as a method to quickly test the Auxiliary Relay during installation. The Default Factory Setting for the Auxiliary Code is **0852**.

When the first user is added to the controller, the default Auxiliary Code will automatically be deleted, ready for a new Auxiliary Code to be re-entered.

1. Enter Programming Mode.
2. Press "2" to enter Menu 2. The Mode LED will turn orange.
3. Insert the new "Auxiliary Code".
4. The EASYBKA/R returns to Normal Mode: you will hear three beeps. The Door LED will turn off and the Mode LED will turn green.

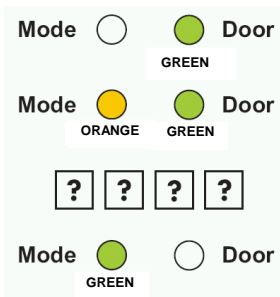

#### NOTE

- Auxiliary Code does not work in Secure Mode and only works when the Auxiliary Mode is 0, 1, 8 or 9.
- Code **0000** will erase and deactivate the Auxiliary Code.

## 12. Changing the Programming Code

1. Enter Programming Mode.
2. Press "3" to enter Menu 3: the Mode LED will turn green.
3. Insert the new "Programming Code".
4. The EASYBKA/R returns to Normal Mode: the Door LED will turn off and the Mode LED will turn green.

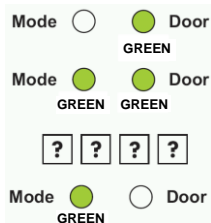

#### NOTE

- Programming Code cannot be erased, i.e. the code **0000** is not valid and will not erase the Programming Code.

### 13. Changing the Normal / Secure Code

1. Enter Programming Mode
2. Press "4" to enter Menu 4: the Mode LED will flash red.
3. Insert the new code
4. The EASYBKA/R returns to Normal Mode: The Door LED will turn off and the Mode LED will turn green.

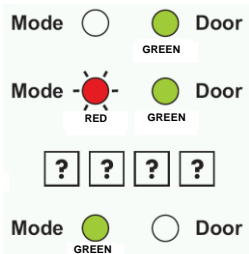

#### NOTE

- When the Auxiliary Mode is 1, 2, 3, or 4 the Auxiliary Input takes priority over the Normal / Secure Code.

### 14. Changing the Normal / Bypass Code

1. Enter Programming Mode
2. Press "5" to enter Menu 5: the Mode LED will flash orange.
3. Insert a 4 digit code with **0** as the last digit for the selection of the by-pass mode. To cancel the access code to the by-pass mode, insert **0000**.
4. The EASYBKA/R returns to Normal Mode: the Door LED will turn off and the Mode LED will turn green.

## 15. Defining Auxiliary Inputs/Outputs

1. Enter Programming Mode.
2. Press "6" to enter Menu 6: the Mode LED will flash green.
3. Construct the 4-digit code using the instructions below

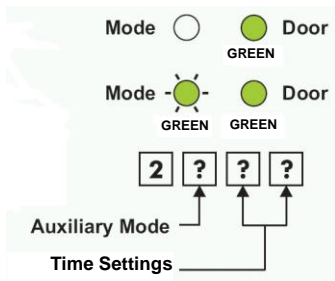

The system returns to Normal

Mode: The Door LED will turn off and the Mode LED will turn green.

Auxiliary Mode	Auxiliary Input	Auxiliary Output Activated On	Aux. Relay	Time Settings	
				(All times and delay are in seconds)	
0	REX-2	Valid Code or REX-2	N.O.	01 to 99 00	Aux. Relay Release Time Aux. Relay Toggles
1	Normal / Secure	Valid Code	N.O.	01 to 99 00	Aux. Relay Release Time Aux. Relay Toggles
2	Normal / Secure	Bell Button (*)	N.O.	01 to 99 00	Aux. Relay Release Time Aux. Relay Toggles
3	Normal / Secure	Tamper Event	N.C.	01 to 99 00	Aux. Relay Release Time Aux. Relay activated by Tamper
4	Normal / Secure	Direct Shunt	N.O.	00 to 99	Shunt time
5	Door Monitor	Shunt	N.C.	00 to 99	Maximum Shunt Time
6	Door Monitor	Forced Door	N.C.	00 to 99	Forced Delay
7	Door Monitor	Door Ajar	N.C.	00 to 99	Ajar Delay
8	LED Ctrl – Green	Valid code	N.O.	01 to 99 00	Aux relay release time Aux relay toggle
9	LED Ctrl – Red	Valid code	N.O.	01 to 99 00	Aux relay release time Aux relay toggle

## 16. Setting Fail Safe/Secure Operation and Lock Strike Release Time

1. Enter Programming Mode
2. Press "6" to enter Menu 6: the Mode LED will flash green.
3. Construct the 4-digit code using the instructions below:

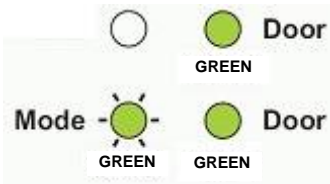

First Digit: **0** for Fail Secure, **1** for Fail Safe

Second Digit: **0**.

Third and Fourth Digit: Lock Strike Time, enter 1 to 99 seconds

For example: **0 0 1 2** means: Fail Secure Operation, with a 12 second Lock Strike release time.

## 17. Enrolling Primary & Secondary Codes

### Primary Codes

- Primary Codes can only be enrolled to an empty User Slot, i.e. a slot where there is no existing Primary Code.
- Primary Codes must be unique, i.e. one user Primary Code may not be the same as another user Primary Code.
- Primary Codes cannot be the same as any system codes, such as the Normal / Secure Code or Open Code.
- Users who hold a Primary Code can gain entry during Normal and Bypass modes

### Secondary Codes



- Secondary Codes can only be enrolled to User Slot that already has a Primary Code enrolled but no Secondary Code.
- Secondary Codes do not have to be unique, i.e. multiple users can all hold the same Secondary Code.
- Secondary Codes cannot be the same as any system codes, such as the Normal / Secure Code or Open Code.
- Users who hold Secondary Codes can gain entry in any Mode of Operation.

### Enrolling codes

There are two methods to enroll Primary and Secondary codes, the Standard Method and the Code Search Method.

- A. The Standard Method is mainly used when the User Slot number for the user you wish to program is known. You can program both Primary and Secondary Codes using the Standard method.
- B. The Code Search Method is mainly used when enrolling a users Secondary Code and the User Slot Code is unknown. The Code Search method only works if a user's Primary Code is already enrolled but the Secondary Code is not.

## 17.1 Enrolling Primary and Secondary Codes using the Standard Method

1. Enter Programming Mode.
2. Press "7" to enter Menu 7: the Door LED will turn orange.
3. Enter the 3-digit User Slot number between 001 to 500 that you wish to enroll a Primary or Secondary code to. (For example, the User Slot 003 represents User #3).

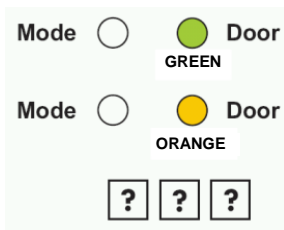

- If the selected slot has no Primary Code, the Mode LED will flash green, indicating that the controller is ready to accept a Primary Code.
  - If the selected slot already has a Primary Code but no Secondary Code, the Mode LED will flash red, indicating that the controller is ready to accept a Secondary Code.
  - If the selected slot already has a Primary and Secondary Code, you will hear a long beep and the controller will return to Normal Mode.
4. Enter the 4-digit PIN that you want to assign as the Primary or Secondary Code for this slot number. If the PIN that is entered is valid the Mode LED will stop flashing and then the controller is ready for you to enter the next 3 Digit slot number (refer to step 3) that you want to assign a code to.
  5. Press the "#" key to move to the next slot number (refer to step 4). If you do not wish to continue enrolling codes, press the "#" key twice and the controller will return to Normal Mode.

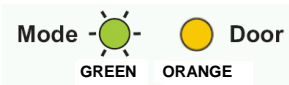

## 17.2 Enrolling Secondary Codes using the Code Search Method

1. Enter Programming Mode
2. Press "7" to enter Menu 7: the Door LED will turn Orange
3. Enter the 3-digit User Slot number **000**, the Door LED will flash Orange: the controller is now waiting for the Primary Code of the User you want to add a Secondary Code to.
4. Enter the 4 Digit PIN Code of the Primary Code: the Mode LED will flash red (If the Primary Code entered is not valid, you will hear a long beep and the EASYBKA/R will continue to wait for a valid Primary Code).
5. Enter the 4-digit PIN Code to be used as the Secondary Code., If the Secondary Code is valid the controller will beep three times and return to Normal Mode. (If the Secondary Code is invalid the controller will make a long beep and then the EASYBKA/R will continue to wait for a valid Secondary code to be entered).

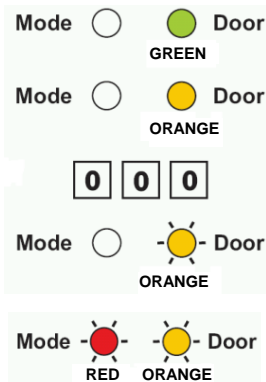

## 18. Deleting Primary & Secondary Codes

There are two methods to delete Primary and Secondary codes, the Standard Method and the Code Search Method. When deleting a User Slot, both the Primary Code and the Secondary code are erased.

## 18.1 Deleting Primary and Secondary Codes using the Standard Method

1. Enter Programming Mode.
2. Press "8" to enter Menu 8: the Mode LED will turn red.
3. Enter the 3-digit User Slot codes you wish to delete: The Mode LED will flash red indicating the controller is waiting for the Programming Code to confirm the deletion. If the User Slot is empty you will hear a long beep and the EASYBKA/R will return to Normal Mode.

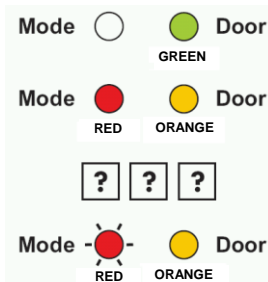

4. Enter your Programming Code to confirm the deletion: If the Programming Code is valid, you will hear three beeps and the EASYBKA/R will return to Normal Mode (If the Programming Code is invalid, you will hear a long beep and the EASYBKA/R will return to Normal Mode).

## 18.2 Deleting Primary and Secondary Codes using the Code Search Method

1. Enter Programming Mode.
2. Press "8" to enter Menu 8: the Mode LED will turn red.
3. Enter the 3-digit User Slot 000: the Door LED will flash orange.
4. Enter the 4-digit PIN Code of the Primary Code belonging to the user you want to delete: the Mode LED will flash red (if the PIN Code is invalid, you will hear a long beep and the Mode LED will not flash).
5. Enter your Programming Code to confirm the deletion: If the Programming Code is valid, you will hear three beeps and the EASYBKA/R will return to Normal Mode (If the Programming Code is invalid, you will hear a long beep and the EASYBKA/R will return to Normal Mode).

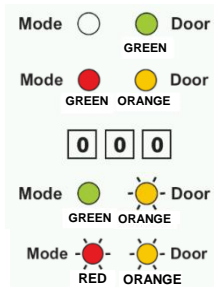

## 19. Lock Strike Relay and Auxiliary Relay Code Assignment using the Standard Method

When a Primary Code is enrolled for any user, that user is assigned rights to activate the Lock Strike Relay when they present a valid code to the controller. The Code Assignment Menu allows you to assign whether the Lock Strike Relay and/or the Auxiliary Relay is activated when a user enters a valid code. There are two methods to Assign Codes, Standard Method and the Code Search Method.

### 19.1 Relay Code Assignment using the Standard Method

1. Enter Programming Mode
2. Press "9" to enter Menu 9: the Mode LED will turn green.
3. Enter the 3-digit User Slot that you want to assign a code to: The Mode LED will flash green.
4. Enter the assignment digit for the current User Slot:

"1" assigns the Lock Strike Relay only

"2" assigns the Auxiliary Strike Relay only

"3" assigns the Lock Strike and Auxiliary Relay

5. If the assignment code is valid the Mode LED will stop flashing and the EASYBKA/R is now waiting for another slot number. Press the "#" key to go to the next slot, press the "#" key twice to return to Normal Mode.

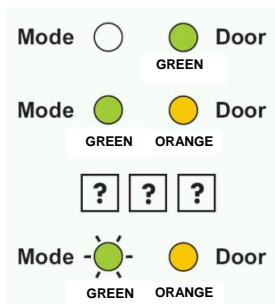

## 19.2 Relay Code Assignment using the Code Search Method

1. Enter Programming Mode
2. Press "9" to enter Menu 9: The Mode LED will turn green.
3. Enter the 3-digit User Slot 000: The Door LED will flash orange.
4. Enter the 4-digit PIN Code of the Primary Code belonging to the user you want to assign a code to: The Mode LED will flash green.
5. Enter the assignment digit for the current User Slot:

"1" assigns the Lock Strike Relay only

"2" assigns the Auxiliary Strike Relay only

"3" assigns the Lock Strike and Auxiliary Relay

6. If the assignment digit is valid, three beeps are heard and the controller returns to Normal mode. If the assignment digit is invalid, a long beep sounds and the controller waits for another assignment digit to be entered.

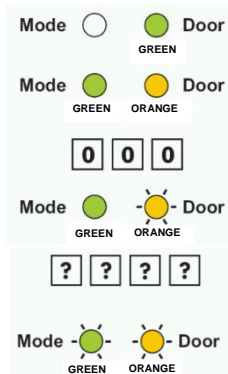

## 20. Enabling or Disabling the built-in keypad heater

The EASYBKA/R contains a built-in keypad heater. When is enabled the keypad heater will activate when the ambient temperature drops to approx. 3 C to 5 C and will remain active until the keypad temperate rises to approx. 6 C to 9 C.

When the heater is enabled the EASYBKA/R is lowest operating temperature is -20 C, otherwise is 0°C;

When the built-in keypad heater is active it will require additional power.

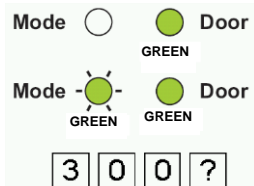

The factory default setting for the keypad heater is disabled, to changing it:

1. Enter Programming Mode.
2. Press "6" to enter Menu 6: the Mode LED will flash green.
3. Construct the digit code **3 0 0** and the fourth digit as follows:  
"0" to DISABLE the heater  
"1" to ENABLE the heater

## 21. Replacing a lost Programming Code

**NOTE:** The EASYBKA/R must be in Normal Mode otherwise this will not work. Make sure that the Mode LED is green before proceeding

1. Remove power
2. Press the REX button
3. Apply power to the unit with REX button pressed
4. Release the REX button
5. Within 15 seconds :
  - enter programming mode by pressing # twice
  - insert the default programming code (see table in paragraph 8)
  - Press 3 to access the programming code modification function
  - Enter the new programming code.
6. The EASYBKA/R returns to Normal mode: the 'Door' LED switches off and the 'Mode' LED turns green.

## 22. Replacing a lost Normal / Secure Code

**NOTE:** The EASYBKA/R must be in Secure Mode otherwise this will not work. Make sure that the Mode LED is red before proceeding.

1. Remove power
2. Press the REX Button
3. Apply power to the unit with REX button pressed
4. Release the REX Button

- You now have 15 seconds to use the default Normal/Secure Code **3838** in order to return to normal mode, where you may enter programming mode and enter a new Normal/ Secure Code

## 23. Return to Factory Default Settings and selection of code length

### Warning:

**You must be very careful before using this command! Doing so will erase the entire memory which includes all User and Special Codes, and return all codes to their factory default settings.**

- Enter Programming Mode
- Press "0" to enter Menu 0
- Press the number corresponding to the desired length of the code:

0 = 4 digits

5 = 5 digits

6 = 6 digits

8 = free length, from 4 to 8 digits (in this mode, when a code with less than 8 digits is input, it must be confirmed by pressing the # key).

Both the LED will flash red

- Insert the programming code: If the Programming Code is valid, all memory will be erased, you will hear three beeps and the controller will return to Normal Mode (If the Programming Code is invalid you will hear a long beep and the controller will return to Normal Mode without erasing the memory of the controller).

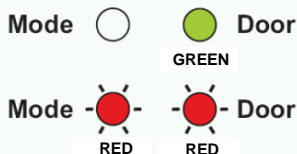

**Note:** if the programming code is misplaced, follow the procedure described in section 21 before restoring factory settings.



## 1. INFORMAZIONI GENERALI

La EASYBKA/R è un'unità di controllo accessi antivandalica a tastiera adatta ad applicazioni esterne. L'unità gestisce fino a 500 utenti tramite l'utilizzo di codici numerici a 4 cifre.

Il modello EASYBKA/R è dotato di retroilluminazione a LED.

## 2. CARATTERISTICHE TECNICHE PRINCIPALI

**Tensione di funzionamento:** 12-24 VAC/DC

**Corrente assorbita:**

senza termostatazione: 70mA in standby -- 130mA max

con termostatazione a 12Vcc: 550mA in standby – 610mAmax

con termostatazione a 24Vcc: 350mA in standby – 465 mA max

**Portata relè elettroserratura:** 2A

**Portata relè ausiliario:** 2A

**Ingressi:**

REX N.O., contatto pulito

Ingressi aux (In/monitor) N.C., contatto pulito (monitor)

N.O., contatto pulito (input)

**Temperatura di esercizio:**

con termostatazione: da -20 °C a 60 °C

senza termostatazione: da 0 °C a 63 °C

**Grado IP:** IP 65

**Dimensioni:** 120mm x 76mm x 22mm

**Peso:** 512 g

### 3. INSTALLAZIONE

Prima di procedere all'installazione, selezionare l'ubicazione per il montaggio della tastiera EASYBKA/R. Tale posizione dovrebbe essere ad altezza spalla e sullo stesso lato della maniglia della porta. Per il fissaggio forare nei 2 punti indicati con la lettera A.

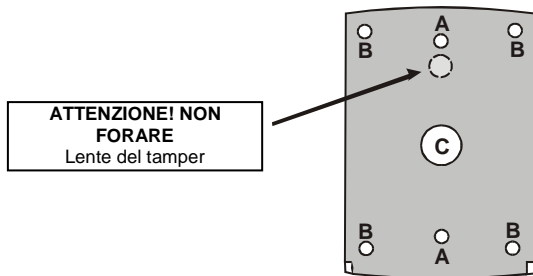

Forare in corrispondenza del segno C per il passaggio dei cavi.

1. Collegare la tastiera seguendo le istruzioni al paragrafo seguente.
2. Fissare il fondo della tastiera EASYBKA/R nella posizione scelta.
3. Riposizionare il coperchio della EASYBKA/R sulla tastiera.
4. Avvitare il coperchio utilizzando la vite di sicurezza e l'apposita chiave ad L fornite nel kit.

#### 3.1 Collegamenti

La tastiera è dotata di 1 m di cavo a 10 poli. Per il collegamento della EASYBKA/R, procedere come segue:

1. Preparare il cavo della lunghezza richiesta.
2. Collegare i fili della EASYBKA/R ai dispositivi corrispondenti e coprire ogni connessione. Fare riferimento alla tabella colori di collegamento seguente ed agli schemi di collegamento forniti nei paragrafi seguenti.

<b>Morsettiere (EASYBKR)</b>	<b>Colore (EASYBKA)</b>	<b>Descrizione</b>
+	Rosso	Alimentazione (12-24V)
-	Nero	Ground
REX1/BL	Verde	REX/BL
COM	Viola	Relè Principale : COM
NC	Marrone	N.C.
NO	Grigio	N.O.
REX2	Bianco	IN/Monitor
COM	Blu	Relè Ausiliario : COM
NC	Arancio	N.C.
NO	Giallo	N.O.

3. Tagliare e coprire tutti i conduttori non utilizzati.

Due schemi tipici di collegamento sono mostrati nelle pagine seguenti.

### 3.2 Collegamento del relè elettroserratura e del tasto REX

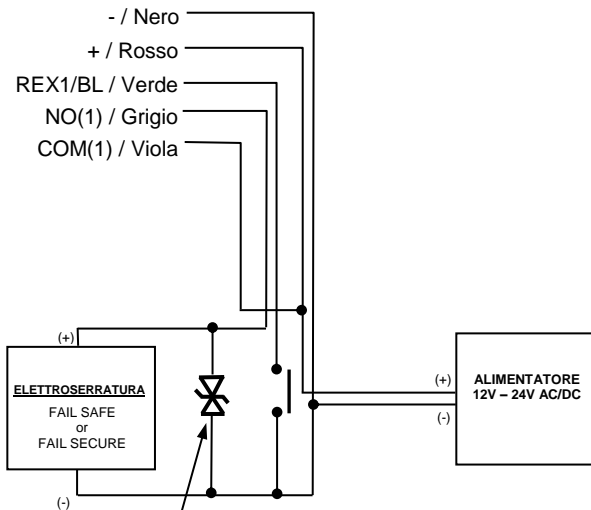

La tastiera EASYKA è dotata di protezioni interne sull'uscita. Il collegamento di un varistore è opzionale.

### 3.3 Collegamento ingresso ed uscita ausiliari

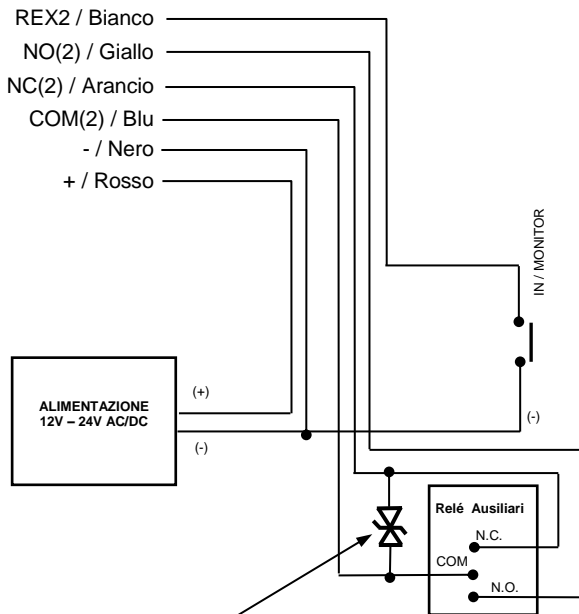

La tastiera EASYKA è dotata di protezioni interne sull'uscita. Il collegamento di un varistore è opzionale.

## 4. TIPI DI UTENTE: NORMALE, SICUREZZA E MASTER

La EASYBKA/R accetta fino a 500 utenti e permette l'accesso tramite codici numerici (PIN). Ogni utente può avere un codice primario ed un codice secondario; a seconda che l'utente abbia solo il primo o entrambi i codici cambia il suo livello di accesso ed il modo in cui l'EASYBKA/R accorda l'accesso nelle sue tre modalità operative.

### **Esistono tre livelli utente:**

#### **Utente Normale**

L'utente di tipo Normale possiede solo il codice primario e l'accesso è accordato solo quando l'EASYBKA/R è in modalità di funzionamento Normale o Bypass.

#### **Utente Sicurezza**

Un utente di tipo Sicurezza deve avere entrambi i codici primario e secondario (che non possono essere uguali). L'utente Sicurezza può avere accesso quando l'EASYBKA/R è in una qualunque delle tre modalità di funzionamento. Nella modalità Normale l'utente Sicurezza può usare il solo codice primario per avere accesso; nella modalità Sicurezza l'utente Sicurezza deve usare entrambi i codici (primario e secondario) per avere accesso.

#### **Utente Master**

L'utente Master deve avere entrambi i codici primario e secondario codificati con lo stesso numero. L'utente Master può avere accesso in qualsiasi modalità di funzionamento presentando il proprio codice master al controllore. (L'utente Master è comodo, ma è meno sicuro dell'utente Sicurezza).

## 5. MODALITÀ DI FUNZIONAMENTO

L'EASYBKA/R ha 3 modalità di funzionamento:

### 1. Modalità Normale

La modalità Normale è quella di default ed in tale modalità il LED 'Mode' è di colore verde. Nella



modalità Normale l'accesso rimane chiuso finché non viene presentato un codice primario al controllore. Codici speciali tipo "Codice Apertura" e "Codice Ausiliario" sono attivi in modalità Normale (vedi par.9 e 11)

### 2. Modalità Bypass

Nella modalità Bypass il LED risulta di colore arancione. L'accesso dipende da come è programmato il relè elettroserratura, se in modalità Fail Safe o Fail Secure .



- Quando il relè serratura è programmato in modalità Fail Secure, la porta resta chiusa fino a che non viene premuto il tasto del campanello.
- Quando il relè serratura è programmato in modalità Fail Safe, la porta è costantemente aperta.

### 3. Modalità Sicurezza

Nella modalità Sicurezza il LED è di colore rosso e l'accesso è consentito solo agli utenti Sicurezza e Master.



L'utente sicurezza deve inserire sia il codice primario che il secondario per avere accesso. Dopo avere inserito il codice primario il LED diventerà verde e lampeggiante per 10 sec., durante i quali dovrà essere inserito il codice secondario. All'utente Master basterà digitare solo una volta il proprio codice.

## 5.1 Cambio delle modalità di funzionamento

### 5.1.1 Passaggio da modalità Normale a modalità Sicurezza:

Il codice per il cambio di modalità Normale/Sicurezza è impostato di fabbrica a **3838**.

1. Inserire il codice: il LED diventa rosso e lampeggiante.
2. Premere il tasto "#" per confermare: il LED diventa rosso.

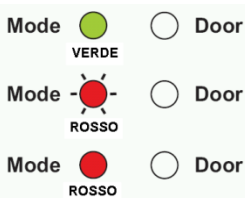

### 5.1.2 Passaggio da modalità Sicurezza a modalità Normale:

Il codice per il cambio di modalità Normale/Sicurezza è impostato di fabbrica a **3838**.

1. Inserire il codice: il LED diventa verde e lampeggiante.
2. Premere il tasto "#" per confermare: il LED diventa verde.

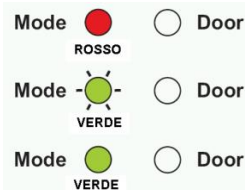

Anche l'ingresso ausiliario può essere usato per cambiare la modalità da Normale a Sicurezza e viceversa (vedi paragrafo 13).

### 5.1.3 Passaggio da modalità normale a modalità Bypass:

Per l'impostazione del codice Normale/Bypass fare riferimento al paragrafo 14.

1. Inserire il codice: il LED lampeggia arancione.
2. Premere il tasto "#" per confermare: il LED diventa arancione.

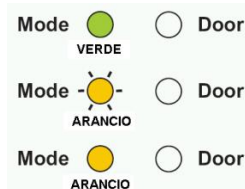



### 5.1.4 Passaggio da modalità Bypass a modalità normale:

Per l'impostazione del codice Normale/Bypass fare riferimento al paragrafo 14.

1. Inserire il codice: il LED lampeggia verde.
2. Premere il tasto "#" per confermare l'inserimento del cambio di modalità: il LED è verde.

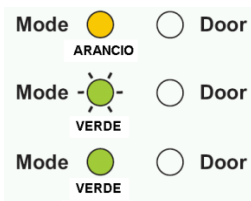

## 6. Uscita ed ingresso ausiliari

L'uscita ed ingresso ausiliari possono essere configurati in diverse combinazioni, per un utilizzo ottimale in diverse applicazioni (vedi paragrafo 15).

## 7. Tasto richiesta di uscita (REX)

Il tasto REX deve essere posto all'interno del locale che deve essere protetto e viene utilizzato per aprire la porta senza l'uso dei codici numerici; è abitualmente posto in un luogo di comodo utilizzo, per esempio a fianco della porta o alla reception. Il comportamento del tasto REX varia a seconda che il relè serratura sia programmato in modalità Fail Safe o Fail Secure.

1. Modalità Fail Secure: dal momento in cui viene premuto il tasto, la porta resterà aperta fino al termine del tempo rilascio serratura. Dopo questo tempo, la porta resterà chiusa anche se il tasto REX non è stato rilasciato.
2. Modalità Fail Safe: dal momento in cui viene premuto il tasto, la porta resterà aperta finché il tasto REX è rilasciato, più il tempo di rilascio della serratura. In questo caso il relè serratura inizierà il conto del tempo della serratura a partire dal momento in cui il tasto REX viene rilasciato.

## 8. PROGRAMMAZIONE DELLA EASYBKA/R

La programmazione della EASYBKA/R viene effettuata tramite un sistema a menù gestito dalla tastiera stessa (per accedere alla programmazione vedi paragrafo 8.1). Alcuni codici e parametri sono settati con impostazioni 'di fabbrica'. La tabella seguente elenca i valori di default, i menù di programmazione e i paragrafi in cui questi sono descritti.

Per default, la tastiera accetta una sequenza di 4 cifre e, analogamente, il codice per l'accesso alle funzioni di programmazione è di 4 cifre (**1234** per default).

E' possibile aumentare il numero di cifre e portarlo a 5, 6 o 8 cifre. Questa modifica si imposta utilizzando il menu "0", dopo essere entrati in modalità programmazione (vedere il paragrafo 23).

**ATTENZIONE: questa programmazione deve essere fatta al momento dell'installazione perché il passaggio da una lunghezza all'altra cancella tutto il contenuto della memoria.**

Quando si modifica la lunghezza del codice, il codice per l'accesso alla programmazione (che inizialmente è **1234**) si modifica come nella tabella seguente:

Menu	Descrizione	Default	Dopo la modifica della lunghezza del codice			Par.
		4 cifre	5 cifre	6 cifre	8 cifre	
1	Variazione del 'Codice Apertura'	2580	25802	258025	25802580	10
2	Variazione del 'Codice ausiliario'	0852	08520	085208	08520852	11
<b>3</b>	<b>Variazione del 'Codice di programmazione'</b>	<b>1234</b>	<b>12341</b>	<b>123412</b>	<b>12341234</b>	<b>12</b>
4	Variazione del codice per la modalità 'Normale/Sicurezza'	3838	38383	383838	38383838	13
5	Variazione del codice per la modalità 'Normale/Bypass'		-			14
6	Variazione del tempo di attivazione del relè		0004			16
	Definizione degli input / output ausiliari		2004			15
	Termostatazione		3000			20
	Selezione della modalità di illuminazione e LED		5100			9
7	Inserimento codice utente		-			17
8	Cancellazione codice utente		-			18
9	Abilitazione dei codici ai relè serratura e ausiliario		-			19
0	Ripristino delle impostazioni di fabbrica e selezione della lunghezza dei codici		-			23

## 8.1 Entrare in programmazione

1. Premere il tasto '#' per 2 volte: il LED 'Mode' si spegne ed il LED 'Door' diventa rosso
2. Inserire il codice di programmazione
3. Se il codice di programmazione è valido il LED 'Door' diventa verde e la EASYBKA/R sarà in modalità programmazione.



### NOTE

- La EASYBKA/R deve essere in modalità Normale per entrare in modalità programmazione.
- Il codice di fabbrica per entrare in programmazione è **1234**
- Se il codice non viene digitato entro 5 secondi la EASYBKA/R ritornerà in modalità Normale

## 8.2 Uscire dalla programmazione

1. Premere il tasto '#' per 2 volta: si udirà 3 beep.
2. Il LED 'Door' si spegne ed il LED 'Mode' torna verde, l'EASYBKA/R è tornata in modalità Normale

### NOTE

- Errori di digitazione durante la programmazione potrebbero fare uscire dalla modalità programmazione
- Se non viene premuto alcun tasto per 60 secondi la EASYBKA/R torna automaticamente alla modalità Normale

## 9. Selezione della modalità di illuminazione

1. Entrare in programmazione
2. Premere "6" per entrare nel menu 6, il LED Mode lampeggia verde.

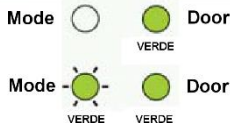

3. Inserire un codice di 4 cifre costruito come segue: la prima cifra è

Modalità illuminazione

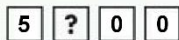

- 5, la seconda cifra è il numero della modalità di illuminazione che si desidera selezionare (vedi tabella seguente), la terza e la quarta cifra sono 0.
4. L'unità torna in modalità Normale: il LED 'Door' si spegne ed il LED 'Mode' diventa verde

**ATTENZIONE:** Nelle modalità 2 e 3 lo spegnimento o l'attenuazione della retroilluminazione hanno effetto 10 secondi dopo la programmazione.

Modalità illuminazione	Codice
LED attivi, retroilluminazione spenta	0
LED attivi, retroilluminazione accesa (default)	1
LED spenti, retroilluminazione spenta. Si attivano entrambi per 10 secondi a seguito della pressione di un tasto qualsiasi	2
LED attivi, retroilluminazione attenuata. La retroilluminazione si attiva per 10 secondi a seguito della pressione di un tasto qualsiasi	3

## 10. Impostazione del 'Codice Apertura'

Il Codice Apertura è utile soprattutto per testare il funzionamento del relè serratura durante l'installazione. L'impostazione di fabbrica per questo codice è **2580**. Il codice viene automaticamente cancellato al momento dell'inserimento del primo codice utente nella memoria, dopodiché sarà possibile inserirne uno nuovo.

1. Entrare in programmazione
2. Premere "1" per entrare nel Menù 1: il LED 'Mode' diventa rosso
3. Inserire il nuovo "Codice Apertura"
4. L'EASYBKA/R torna in modalità Normale: il LED 'Door' si spegne ed il LED 'Mode' diventa verde

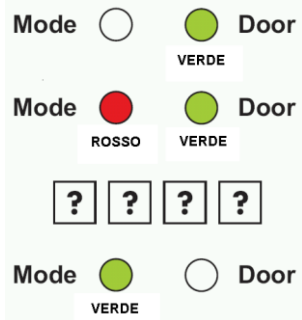

### NOTE

- Il Codice Apertura non funziona in modalità Sicurezza
- L'inserimento di valori non validi fa uscire dalla programmazione
- L'inserimento del codice **0000** cancella e disattiva il Codice Apertura

## 11. Impostazione del 'Codice Ausiliario'

Il Codice Ausiliario viene utilizzato principalmente per testare il funzionamento del relè ausiliario in fase di installazione. Il codice è impostato di fabbrica al valore **0852**. Viene automaticamente cancellato quando viene inserito il primo codice utente nella memoria, è possibile quindi inserirne uno nuovo.

1. Entrare in programmazione
2. Premere "2" per entrare nel Menù 2: il LED 'Mode' diventa arancio.
3. Inserire il nuovo "Codice Ausiliario"
4. L'EASYBKA/R torna in modalità Normale: il LED 'Door' si spegne ed il LED 'Mode' diventa verde

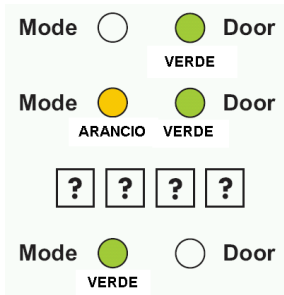

### NOTE

- Questo codice non funziona in modalità Sicurezza e funziona solo quando il 'Modo Ausiliario' è 0, 1, 8 o 9
- L'inserimento del codice 0000 cancella e disattiva il Codice Ausiliario

## 12. Impostazione del 'Codice di Programmazione'

2. Entrare in programmazione
3. Premere "3" per entrare nel Menù 3: il LED 'Mode' diventa verde
4. Inserire il nuovo "Codice di Programmazione"
5. L'EASYBKA/R torna in modalità Normale: il LED 'Door' si spegne ed il LED 'Mode' diventa verde

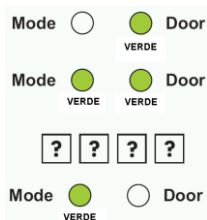

### NOTE

- Questo codice non può essere cancellato, l'inserimento del valore **0000** non è possibile.

### 13. Impostazione del codice per la modalità 'Normale / Sicurezza'

1. Entrare in programmazione
2. Premere "4" per entrare nel Menù 4: il LED 'Mode' lampeggia rosso
3. Inserire il nuovo codice
4. L'EASYBKA/R torna in modalità Normale: il LED 'Door' si spegne ed il LED 'Mode' diventa verde

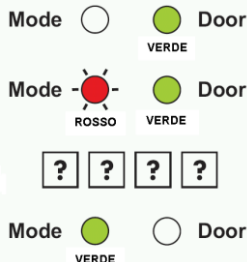

#### NOTE

- Quando il Modo Ausiliario è 1, 2, 3 o 4 l'Input Ausiliario ha la priorità sul codice Normale / Sicurezza

### 14. Impostazione del codice per la modalità 'Normale / Bypass'

1. Entrare in programmazione
2. Premere "5" per entrare nel Menù 5: il LED 'Mode' lampeggia arancio
3. Inserire il codice di 4 cifre, con ultima cifra uguale a **0**, per la selezione della modalità bypass. Per annullare il codice di accesso alla modalità bypass inserire **0000**.
4. L'EASYBKA/R torna in modalità Normale: il LED 'Door' si spegne ed il LED 'Mode' diventa verde



## 15. Definizione degli INPUT / OUTPUT ausiliari

1. Entrare in programmazione
2. Premere "6" per entrare nel Menù 6: il LED 'Mode' lampeggia verde
3. Inserire un codice di 4 cifre costruito come indicato nello schema (vedi tabella della pagina seguente)
4. L'EASYBKA/R torna in modalità Normale: il LED 'Door' si spegne ed il LED 'Mode' diventa verde.

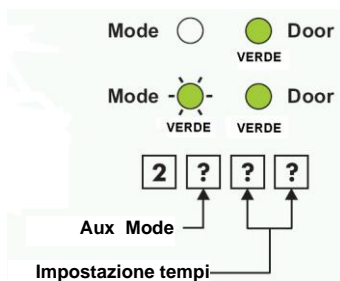

AUX Mode	Funzione ingresso AUX	Uscita AUX attivata se	Relè AUX	Impostazione tempi (in secondi)
0	REX-2	Codice valido per REX-2	N.O.	01÷99 Tempo di attivazione relè aux 00 Bistabile
1	Normale/Sicurezza	Codice valido	N.O.	01÷99 Tempo di attivazione relè aux 00 Bistabile
2	Normale/Sicurezza	Pulsante 'Campanello' (·)	N.O.	01÷99 Tempo di attivazione relè aux 00 Bistabile
3	Normale/Sicurezza	Attivazione tamper	N.C.	01÷99 Tempo di attivazione relè aux 00 Bistabile
4	Normale/Sicurezza	Derivazione diretta	N.O.	00÷99 Tempo di derivazione
5	Contatto porta	Derivazione	N.C.	00÷99 Tempo max di derivazione
6	Contatto porta	Manomissione	N.C.	00÷99 Ritardo per manomissione
7	Contatto porta	La porta non viene richiusa dopo un tempo max.	N.C.	00÷99 Tempo max. porta aperta
8	LED Ctrl -Verde	Codice valido	N.O.	01÷99 Tempo di attivazione relè aux 00 Bistabile
9	LED Ctrl -Rosso	Codice valido	N.O.	01÷99 Tempo di attivazione relè aux 00 Bistabile

## 16. Impostazione modalità relè Fail Safe/Fail Secure, e del tempo relè serratura

1. Entrare in programmazione
2. Premere "6" per entrare nel Menù 6: il LED 'Mode' lampeggia verde
3. Costruire il codice seguendo le istruzioni seguenti:

Prima cifra:

'0' per Fail Secure

'1' per Fail Safe

Seconda cifra: **0**

Terza e quarta cifra: tempo relè serratura, da 1 a 99 secondi

Per esempio: **0 0 1 2** significa: modalità Fail Secure con 12 secondi di tempo di rilascio dell' elettroserratura.

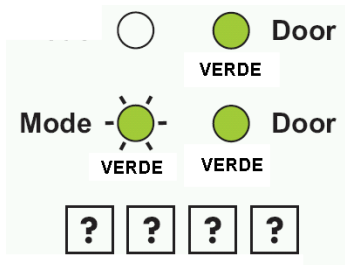

## **17. Inserimento dei codici primari e secondari**

### Codici Primari

- I codici primari possono essere inseriti solo nelle locazioni di memoria libere, quelle cioè dove non sono stati precedentemente memorizzati codici primari
- I codici primari devono essere univoci, non ce ne possono essere due uguali
- I codici primari devono essere differenti da qualunque altro codice del sistema (ad es. Codice Apertura, ecc.)
- Gli utenti che hanno un codice primario possono accedere quando il sistema è in modalità Normale e Bypass.

### Codici Secondari

- I codici secondari possono essere inseriti solo nelle locazioni di memoria che hanno già un codice primario ma non il secondario
- I codici secondari non devono necessariamente essere univoci, utenti differenti possono avere lo stesso codice secondario
- I codici secondari devono essere diversi da qualunque altro codice del sistema
- Gli utenti che hanno un codice secondario possono accedere qualunque sia la modalità del sistema.

### Inserimento dei codici

Ci sono due modi per inserire i codici Primari e Secondari, il metodo Standard ed il metodo a Ricerca.

- A. Il metodo Standard viene usato normalmente quando si conosce la locazione di memoria assegnata all'utente, è possibile inserire sia il codice Primario che Secondario (vedi paragrafo seguente)
- B. Il metodo a Ricerca viene usato quando si vuole inserire un codice Secondario di un utente di cui non si conosce la locazione di memoria. Questo metodo funziona solamente se il codice primario è già stato inserito

## 17.1 Inserimento dei codici primario e secondario con il metodo standard

1. Entrare in programmazione
2. Premere "7" per entrare nel Menù 7: il LED 'Door' diventa arancio
3. Inserire le 3 cifre della locazione di memoria in cui si intende inserire i codici primario e secondario (per esempio la locazione 003 rappresenta l'utente #3)



- Se la locazione selezionata non ha codice primario il LED 'Mode' lampeggia verde, ad indicare che il sistema è pronto ad accettare il codice primario



- Se nella locazione è già presente un codice primario ma non il secondario il LED 'Mode' lampeggia rosso, ad indicare che il sistema è pronto ad accettare il codice secondario
- Se la locazione è già piena si udirà un lungo 'beep' e la tastiera tornerà in modalità Normale



4. Inserire le 4 cifre del codice primario o secondario. Se il codice è valido il LED 'Mode' smette di lampeggiare e la tastiera è pronta per accettare le 3 cifre della prossima locazione di memoria che si vuole programmare.
5. Premendo il tasto '#' si passa direttamente alla locazione successiva. Premendo il tasto '#' per 2 volte si esce dalla programmazione.

## 17.2 Inserimento del codice secondario con il metodo 'a ricerca'

1. Entrare in programmazione
2. Premere "7" per entrare nel Menù 7: il LED 'Door' diventa arancio
3. Inserire le cifre **0 0 0**, il LED 'Door' lampeggia arancio: è ora possibile inserire il codice primario dell'utente a cui si intende assegnare un codice secondario.
4. Inserire le 4 cifre del codice primario: il LED 'Mode' lampeggia rosso (se il codice primario non è valido, si udirà un lungo 'beep' e la EASYBKA/R rimane in attesa di un nuovo codice primario).
5. Inserire le 4 cifre del codice secondario, se il codice inserito è valido si udiranno 3 'beep' e la EASYBKA/R tornerà in modalità Normale (se il codice inserito non risulterà valido si udirà un lungo 'beep' e la tastiera rimarrà in attesa di un codice secondario valido).

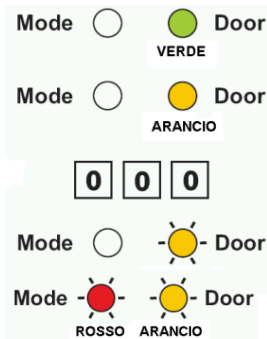

## 18. Cancellazione dei codici Primario e Secondario

Anche per la cancellazione dei codici vi sono due metodi, lo Standard e quello 'a ricerca'. Quando si cancella una locazione vengono cancellati entrambi i codici.

## 18.1 Cancellazione dei codici con il metodo Standard

1. Entrare in programmazione.
2. Premere "8" per entrare nel Menù 8: il LED 'Mode' diventa rosso.
3. Inserire le 3 cifre della locazione che si intende cancellare: il LED 'Mode' lampeggia rosso ad indicare che l'EASYBKA/R è in attesa del codice di programmazione per confermare la cancellazione (se la locazione è vuota si udirà un lungo 'beep' e la tastiera tornerà in modalità Normale).
4. Inserire le 4 cifre del codice di programmazione per confermare la cancellazione: se il codice è valido si udiranno 3 'beep' e la tastiera tornerà in modalità Normale (se il codice non è valido si udirà un lungo 'beep' e la tastiera uscirà dalla programmazione).

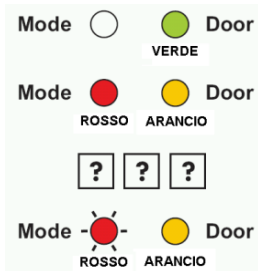

## 18.2 Cancellazione dei codici con il metodo 'a ricerca'

1. Entrare in programmazione.
2. Premere "8" per entrare nel Menù 8: il LED 'Mode' diventa rosso.
3. Inserire le 3 cifre 0 0 0 il LED 'Door' lampeggia arancio.
4. Inserire le 4 cifre del codice Primario dell'utente che si intende cancellare: il LED 'Mode' lampeggia rosso (se il codice non è valido si udirà un lungo 'beep' e il led 'Mode' non lampeggerà).
5. Inserire le 4 cifre del codice di programmazione per confermare la cancellazione: se il codice è valido si udiranno 3 'beep' e la tastiera tornerà in modalità Normale (se il codice non è valido si udirà un lungo 'beep' e la tastiera uscirà dalla programmazione).

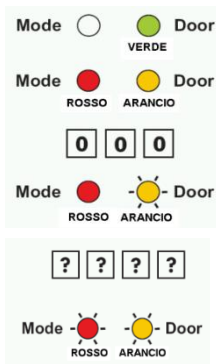

## 19. Abilitazione dei codici all'attivazione dei relè elettroserratura e secondario

Quando viene inserito in memoria un codice primario l'utente relativo, digitandolo, ha la possibilità di far scattare l'elettroserratura della porta. Il menù 9 permette di variare le autorizzazioni di ogni utente in merito all'attivazione del relè elettroserratura e del relè ausiliario. Vi sono due metodi per farlo, Standard e 'a ricerca'.

### 19.1 Abilitazione relè con metodo standard

1. Entrare in programmazione.
2. Premere "9" per entrare nel Menù 9: il LED 'Mode' diventa verde.
3. Inserire le 3 cifre della locazione di memoria per la quale si vogliono variare le autorizzazioni: il LED 'Mode' lampeggia verde.
4. Inserire la cifra relativa all'autorizzazione che si vuole assegnare, in particolare:
  - "1" autorizza all'attivazione del solo relè elettroserratura
  - "2" autorizza all'attivazione del solo relè ausiliario
  - "3" autorizza all'attivazione di entrambi i relè
5. Se il codice è valido il LED 'Mode' smette di lampeggiare e l'EASYBKA/R attende l'inserimento di una nuova locazione di memoria da programmare. Premendo il tasto '#' si passa alla locazione successiva, premendolo per 2 volte si esce dalla programmazione.

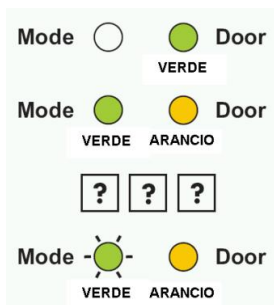



## 19.2 Abilitazione relè con metodo 'a ricerca'

1. Entrare in programmazione.
2. Premere "9" per entrare nel Menù 9: il LED 'Mode' diventa verde.
3. Inserire le cifre **0 0 0**: il LED 'Door' lampeggia arancio.
4. Inserire le 4 cifre del codice primario dell'utente di cui si vogliono variare le autorizzazioni: il LED 'Mode' lampeggia verde.
5. Inserire la cifra relativa all'autorizzazione che si vuole assegnare, in particolare:

"1" autorizza all'attivazione del solo relè elettroserratura

"2" autorizza all'attivazione del solo relè ausiliario

"3" autorizza all'attivazione di entrambi i relè

6. Se il codice è valido, si udirà tre beep e l'EASYBKA/R esce dalla programmazione. Se il codice non è valido, si udirà un beep lungo e l'EASYBKA/R attende l'inserimento di un nuovo codice.

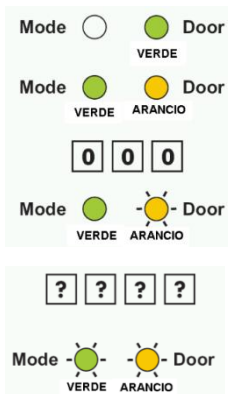

## 20. Inserimento e disinserimento della termostatazione

L'EASYBKA/R incorpora un circuito di termostatazione. Quando è abilitato il circuito interviene quando la temperatura scende intorno ai 3°C - 5°C e rimane attivo finché la temperatura sale fino ai 6°C - 9°C. Con il circuito abilitato la temperatura minima di esercizio della EASYBKA/R è -20°C, altrimenti è di 0°C; quando la termostatazione è attiva è necessaria la presenza di un alimentatore aggiuntivo. L'impostazione di fabbrica per il circuito è disabilitata, per variarla:

1. Entrare in programmazione.
2. Premere "6" per entrare nel Menù 6: il LED 'Mode' lampeggia verde.
3. Inserire le cifre **3 0 0** e la quarta cifra come segue:  
"0" per disabilitare il circuito  
"1" per abilitarlo

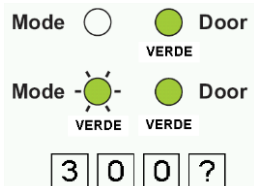

## 21. In caso di smarrimento del codice di programmazione

**NOTA:** L'EASYBKA/R deve essere in modalità Normale, altrimenti la seguente procedura non può essere applicata. Accertarsi che il LED 'Mode' sia verde prima di procedere.

1. Togliere alimentazione
2. Premere il pulsante REX
3. Ridare alimentazione mantenendo premuto il pulsante REX
4. Rilasciare il pulsante REX
5. Entro 15 secondi :
  - premere 2 volte #
  - inserire il codice di programmazione di default (v. tabella al par. 8)
  - Premere 3 per accedere alla funzione di modifica del codice di programmazione
  - Inserire il nuovo codice di programmazione.
6. L'EASYBKA/R torna in modalità Normale: il LED 'Door' si spegne ed il LED 'Mode' diventa verde

## 22. In caso di smarrimento del codice per la modalità Normale / Sicurezza

**NOTA:** L'EASYBKA/R deve essere in modalità Sicurezza, altrimenti la seguente procedura non può essere applicata. Accertarsi che il LED 'Mode' sia rosso prima di procedere.

1. Togliere alimentazione
2. Premere il pulsante REX
3. Ridare alimentazione mantenendo premuto il pulsante REX
4. Rilasciare il pulsante REX
5. Entro 15 secondi digitare il codice di default 3838 per tornare in modalità Normale, nella quale è possibile entrare in modalità Programmazione e inserire un nuovo codice Normal / Secure (vedi par. 13).

## 23. Ripristino delle impostazioni di fabbrica e selezione della lunghezza dei codici

### Attenzione:

**E' necessario fare molta attenzione prima di usare questo comando perché esso cancella completamente la memoria, compresi i codici utente e quelli speciali, e riporta tutti i parametri alle impostazioni di fabbrica.**

1. Entrare in programmazione
2. Premere «0» per entrare nel Menù 0
3. Digitare il numero corrispondente alla lunghezza dei codici desiderata:

0 = 4 cifre

5 = 5 cifre

6 = 6 cifre

8 = lunghezza libera da 4 a 8 cifre (in questa modalità,

quando si digita un codice di lunghezza inferiore a 8 cifre occorre confermare l'inserimento con il tasto #)

Entrambi i LED lampeggiano rosso

4. Inserire il codice di programmazione: se il codice è valido tutta la memoria viene cancellata, si udiranno 3 'beep' ed l'EASYBKA/R torna alla modalità Normale (se viene inserito un codice non

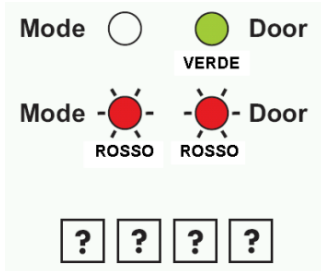

valido si udirà un lungo 'beep' e si esce dalla programmazione senza cancellare la memoria).

**Nota:** in caso di smarrimento del codice di programmazione, seguire la procedura descritta al paragrafo 21 prima di eseguire il ripristino delle impostazioni di fabbrica.

## 1. ALLGEMEINE INFORMATIONEN

Die EASYBKA/R ist eine zerstörungssichere Zugangskontrolleinheit mit einer für Installationen im Außenbereich geeigneten Tastatur. Die Einheit verwaltet bis zu 500 Benutzer mittels Verwendung eines 4-Ziffern-Codes.

Modell EASYBKA/R wird mit Rückbeleuchtung versehen.

## 2. TECHNISCHE HAUPTEIGENSCHAFTEN

**Betriebsspannung:** 12-24 VAC/DC

**Stromaufnahme:**

ohne Thermostatkontrolle: 50 mA in Stand-by -- 130mAmax

mit Thermostatkontr. bei 12VDC: 550mA in Stand-by -- 610mAmax

mit Thermostatkontr. bei 24VDC: 350mA in Stand-by -- 465 mA max

**Stromaufnahme Relais Elektroschloss:** 2A

**Stromaufnahme Hilfsrelais:** 2A

**Eingänge:**

REX N.O., potentialfreier Kontakt

Eingänge aux (In/Monitor) N.O.,potentialfreier Kontakt (Monitor)

N.O., potentialfreier Kontakt (Input)

**Betriebstemperatur**

mit Thermostatkontrolle: von - 20 °C bis + 60°C

ohne Thermostatkontrolle: von 0 °C bis + 63 °C

**IP Klasse:** IP 65

**Abmessungen:** 120mm x 76mm x 22mm

**Gewicht:** 512 g

### 3. INSTALLATION

Wählen Sie vor der Installation die Lage für die Montage der EASYBKA/R Tastatur. Diese Position müsste auf Schulterhöhe und auf der Seite des Türgriffs sein. Bohren Sie für die Befestigung an den 2 mit dem Buchstaben A bezeichneten Stellen.

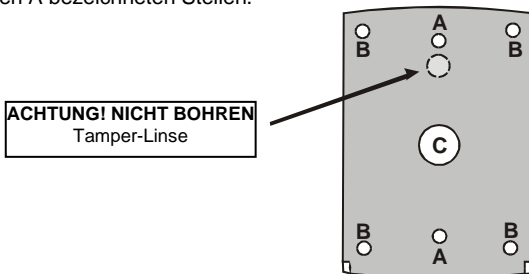

Bohren Sie in Übereinstimmung mit dem Zeichen C für den Durchgang der Kabel.

1. Schließen Sie die Tastatur gemäß den Anweisungen im nachstehenden Abschnitt an.
2. Befestigen Sie den Boden der EASYBKA/R Tastatur in der gewählten Position.
3. Setzen Sie den Deckel des EASYBKA/R wieder auf die Tastatur.
4. Schrauben Sie den Deckel fest. Verwenden Sie dazu die mit dem Kit gelieferten Sicherheitsschrauben und den entsprechenden L-Schlüssel.

#### 3.1 Anschlüsse

Die Tastatur ist mit einem 1 m langen 10-Pol-Kabel ausgestattet. Gehen Sie für den Anschluss des EASYBKA/R wie folgt vor:

1. Bereiten Sie das Kabel in der gewünschten Länge vor.
2. Verbinden Sie die EASYBKA/R Leiter mit dem entsprechenden Vorrichtungen und decken Sie jeden Anschluss ab. Nehmen Sie Bezug auf die nachstehende Anschlussfarbentabelle und auf die in den nachfolgenden Abschnitten gezeigten Anschlusspläne.

<b>Klemmenblock (EASYBKR)</b>	<b>Farbe (EASYBKA)</b>	<b>Beschreibung</b>
+	Rot	Power supply (12-24V)
-	Schwarz	Ground
REX1/BL	Grün	REX/BL
COM	Violett	Hauptrelais : COM
NC	Brown	N.C.
NO	Grau	N.O.
REX2	Weiss	IN/Monitor
COM	Blau	Hilfsrelais : COM
NC	Orange	N.C.
NO	Gelb	N.O.

3. Schneiden Sie alle nicht verwendeten Leiter ab und bedecken diese.

Auf den nachfolgenden Seiten sind zwei typische Anschlusspläne zu sehen.

### 3.2 Anschluss des Elektroschloss-Relais und der Taste REX

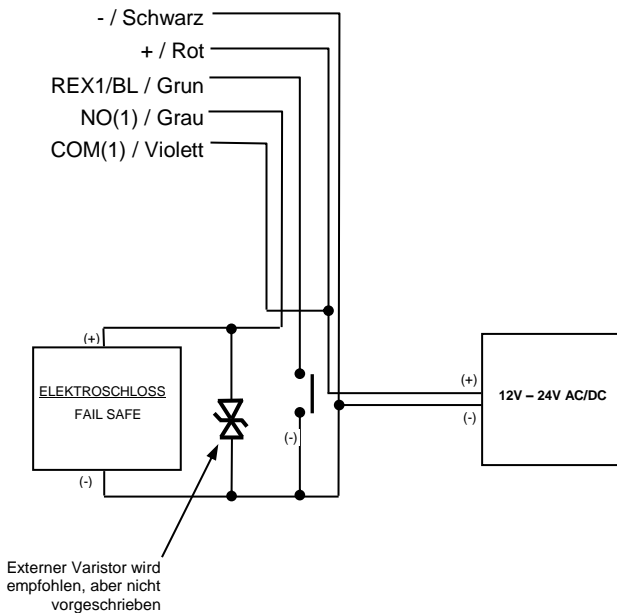





## 4. BENUTZERTYPEN NORMAL, SICHERHEIT UND MASTER

EASYBKA/R akzeptiert bis zu 500 Benutzer und erlaubt den Zugang mittels Zahlencodes (PIN). Jeder Benutzer kann einen Primärcode und einen Sekundärcode haben. Je nachdem, ob der Benutzer nur den Primärcode oder beide Codes hat, ändern sich sein Zugangs-Level und der Modus, in dem EASYBKA/R den Zugang in den drei Betriebsarten gewährt.

### Es gibt drei Benutzer-Levels

#### Normaler Benutzer

Der normale Benutzer besitzt nur einen Primärcode, und der Zugang wird dann gewährt, wenn EASYBKA/R im Betriebsmodus Normal oder Bypass läuft.

#### Sicherheits-Benutzer

Eine Benutzer vom Typ Sicherheit muss sowohl den Primärcode wie den Sekundärcode haben (diese können nicht dieselben sein). Der Sicherheits-Benutzer kann Zugang haben, wenn EASYBKA/R in einer der drei Betriebsmodi arbeitet. Im Normal-Modus kann der Sicherheits-Benutzer durch bloße Verwendung des Primärcodes Zugang erhalten. Für den Zugang im Sicherheits-Modus braucht der Sicherheits-Benutzer beide Codes (Primärcode und Sekundärcode).

#### Benutzer Master

Der Master muss sowohl den Primärcode als auch den Sekundärcode mit derselben Codezahl haben. Der Master-Benutzer kann in jedem beliebigen Betriebsmodus Zugang erhalten, indem er der Kontrolle seinen Mastercode präsentiert. (Der Master-Benutzer ist praktisch, verfügt aber über weniger Sicherheit als der Sicherheits-Benutzer).

## 5. BETRIEBSARTEN

EASYBKA/R hat 3 Betriebsarten:

### 1. Normal-Modus

Der Normal-Modus ist der Default-Modus. In dieser Betriebsart hat die LED



'Mode' die Farbe Grün. Im Normal-Modus bleibt der Zugang solange zu, bis der Kontrolle ein Primär-code präsentiert wird. Sondercodes wie "Open Code" und "Hilfs-Code" sind aktiv im Normal-Modus (siehe Abs. 9 und 11 )

### 2. Bypass-Modus

Im Bypass-Modus ist die LED orangefarben. Der Zugang hängt davon



ab, wie das Elektroschloss-Relais programmiert ist, ob im Modus Fail Safe oder im Modus Fail Secure.

- Wenn das Elektroschloss-Relais im Modus Fail Secure programmiert ist, dann bleibt das Tor geschlossen, bis die Klingeltaste gedrückt wird.
- Wenn das Elektroschloss-Relais im Modus Fail Save programmiert ist, dann bleibt das Tor kontinuierlich offen.

### 3. Sicherheits-Modus

Im Sicherheits-Modus hat die LED die Farbe Rot, und der Zugang ist nur den Sicherheits- und Master-Benutzern



erlaubt. Der Sicherheits-Benutzer hat sowohl den Primär-code als auch den Sekundär-code für den Zugang einzugeben. Nach der Eingabe des Primär-codes nimmt die LED die Farbe Grün an und blinkt für 10 Sekunden, während derer der Sekundär-code einzugeben ist. Als Master-Benutzer reicht es auch, nur einmal den eigenen Code einzugeben.

## 5.1 Änderung der Betriebsarten

### 5.1.1 Übergang vom Normal-Modus in den Sicherheits-Modus

Der Code für den Wechsel der Betriebsart Normal/Sicherheit ist ab Werk auf 3838 eingestellt.

1. Geben Sie den Code ein: Die LED wird rot und blinkt.
2. Drücken Sie die Taste "#" zum Bestätigen: Die LED wird rot.

Mode  GRÜN  Door

Mode  ROT  Door

Mode  ROT  Door

### 5.1.2 Übergang vom Sicherheits-Modus in den Normal-Modus

Der Code für den Wechsel der Betriebsart Normal/Sicherheit ist ab Werk auf 3838 eingestellt.

1. Geben Sie den Code ein: Die LED wird grün und blinkt.
2. Drücken Sie die Taste "#" zum Bestätigen: Die LED wird grün.

Mode  ROT  Door

Mode  GRÜN  Door

Mode  GRÜN  Door

Auch der Hilfeingang kann verwendet werden zur Umstellung der Betriebsart von Normal auf Sicherheit und umgekehrt (siehe Abschnitt 13).

### 5.1.3 Übergang vom Normal-Modus in den Bypass-Modus:

Nehmen Sie zur Einstellung des Codes Normal/Bypass Bezug auf den Abschnitt 14.

1. Geben Sie den Code ein: Die LED blinkt orangefarben.
2. Drücken Sie die Taste "#" zum Bestätigen: Die LED wird orangefarben.

Mode  GRÜN  Door

Mode  ORANGE  Door

Mode  ORANGE  Door

### 5.1.4 Übergang vom Bypass-Modus in den Normal-Modus:

Nehmen Sie zur Einstellung des Codes Normal/Bypass Bezug auf den Abschnitt 14.

1. Geben Sie den Code ein: Die LED blinkt grün.
2. Drücken Sie die Taste "#" zum Bestätigen des Moduswechsels: Die LED ist grün.



## 6. Hilfsausgang und -eingang

Der Hilfsausgang und der Hilfseingang können in verschiedenen Kombinationen für den optimalen Einsatz in verschiedenen Applikationen konfiguriert werden (siehe Abschnitt 15).

## 7. Taste für Anforderung des Ausgangs (REX)

Die Taste REX ist im Innern des zu sichernden Raums anzubringen und dient zum Öffnen der Tür ohne Verwendung der Zahlencodes. Die Taste befindet sich in der Regel an einer bequem zu erreichenden Stelle wie zum Beispiel neben der Tür oder an der Rezeption. Das Verhalten der Taste REX ändert sich je nachdem, ob das Elektroschloss-Relais im Modus Fail Safe oder Fail Secure programmiert wurde.

1. Modus Fail Secure: Ab dem Zeitpunkt, zu dem die Taste gedrückt wird, bleibt die Tür offen bis zum Ende der Schlossfreigabezeit. Anschließend bleibt die Tür geschlossen, auch wenn die Taste REX nicht losgelassen wurde.
2. Modus Fail Safe: Ab dem Zeitpunkt, zu dem die Taste gedrückt wird, bleibt die Tür offen, solange die Taste REX gedrückt wird plus Schlossfreigabezeit. In diesem Fall beginnt das Schloss-Relais die Zeitzählung für das Schloss ab dem Moment, an dem die Taste REX losgelassen wird.

## 8. PROGRAMMIERUNG DER EASYBKA/R EINHEIT

Die Programmierung der EASYBKA/R erfolgt ausschließlich durch ein Menüsystem, das von der Tastatur selbst verwaltet wird (zum Einstieg in die Programmierung siehe Abschnitt 8.1). Einige Codes und Parameter werden "ab Werk" eingestellt. Die folgende Tabelle listet die Defaultwerte, das Programmiermenü und die Abschnitte mit den entsprechenden Beschreibungen auf.

Defaultmäßig nimmt die Tastatur eine Folge von 4 Ziffern an. Analog hat der Zugriffscode für die Programmierfunktionen 4 Ziffern (Default: **1234**).

Die Anzahl Ziffern kann auf 5, 6 oder 8 erhöht werden. Diese Änderung erfolgt mit Hilfe des Menüs "0" nach dem Öffnen der Programmiermodalität (siehe Abschnitt 23).

**ACHTUNG: Diese Programmierung hat zum Zeitpunkt der Installation zu erfolgen, weil der Übergang von einer Länge auf die andere den gesamten Speicherinhalt löscht.**

Bei Änderung der Codelänge wird der Programmierungs-Zugriffscode (der ab Werk **1234** war) der nachstehenden Tabelle gemäß geändert:

Menü	Beschreibung des Menüs	Default	Nachdem die Codelänge geändert worden ist			Par.
		4 Ziffern	5 Ziffern	6 Ziffern	8 Ziffern	
1	Änderung des 'öffnen Sie Code'	2580	25802	258025	25802580	10
2	Änderung des 'Hilfscodes'	0852	08520	085208	08520852	11
3	<b>Änderung des 'Programmiercodes'</b>	<b>1234</b>	<b>12341</b>	<b>123412</b>	<b>12341234</b>	<b>12</b>
4	Änderung des Codes für den Modus "Normal/Sicherheit"	3838	38383	383838	38383838	13
5	Änderung des Codes für den Modus "Normal/Bypass"			-		14
6	Änderung der Zeit für die Aktivierung des Schloss-Relais			0004		16
	Definition der Hilfseingänge / -ausgänge			2004		15
	Einschaltung der Thermostatkontrolle			3000		20
	Auswahl der Beleuchtungsart			5100		9
7	Eingabe des Benutzercodes			-		17
8	Löschen des Benutzercodes			-		18
9	Freigabe der Codes an das Schloss-Relais und an das Hilfs-Relais			-		19
0	Wiederherstellung der Werkeinstellungen und Wahl der Codelänge			-		23

## 8.1 Öffnen der Programmierung

1. Drücken Sie 2-mal die Taste '#' : Die LED 'Mode' geht aus, und die LED 'Door' wird rot.
2. Geben Sie den Programmiercode ein.
3. Wenn der Programmiercode gültig ist, dann wird die LED 'Door' grün, und EASYBKA/R befindet sich im Programmier-Modus.

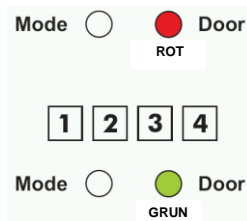

### HINWEISE

- EASYBKA/R muss im Normal-Modus arbeiten, um den Programmier-Modus öffnen zu können.
- Der Werkscode zum Öffnen der Programmierung ist **1234**.
- Wenn der Code nicht innerhalb von 5 Sekunden eingegeben wird, kehrt EASYBKA/R in den Normal-Modus zurück.

## 8.2 Beenden der Programmierung

1. Drücken Sie die Taste '#' für 2 Sekunden: Es ertönen 3 Pieptöne.
2. Die LED 'Door' geht aus, und die LED 'Mode' wird wieder grün, EASYBKA/R kehrt in den Normal-Modus zurück.

### HINWEISE

- Eingabefehler während der Programmierung können zum Beenden des Programmier-Modus führen.
- Wenn innerhalb von 60 Sekunden keinerlei Taste gedrückt wird, kehrt EASYBKA/R automatisch in den Normal-Modus zurück.



## 9. Auswahl der Beleuchtungsart

- 1) Zur Programmierung zugreifen.
- 2) Für den Zugriff zum Menü 6 "6" drücken, die LED MODE blinkt grün
- 3) Geben Sie einen Code aus 4 Ziffern, gebildet wie folgt, ein: Die erste Ziffer ist 5, die zweite Ziffer ist der Nummer der gewünschten Beleuchtungsmodalität (siehe nachfolgende Tabelle), die dritte und die vierte Ziffer sind 0.
- 4) Das System kehrt in den Normal-Modus zurück: Die LED 'Door' geht aus, und die LED 'Mode' wird grün.

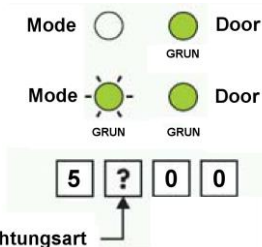

**ACHTUNG:** In den Modalitäten 2 und 3 haben die Ausschaltung oder die Dämpfung der Hintergrundbeleuchtung 10 Sekunden nach der Programmierung Wirkung.

Beleuchtungsart	Nummer der Betriebsart
LED aktiv, Hintergrundbeleuchtung Aus	0
LED aktiv, Hintergrundbeleuchtung Ein (Default)	1
LED Aus, Hintergrundbeleuchtung Aus. Nach dem Drücken einer beliebigen Taste schalten beide 10 Sekunden lang ein.	2
LED aktiv, Hintergrundbeleuchtung abgeschwächt. Nach dem Drücken einer beliebigen Taste schaltet die Hintergrundbeleuchtung 10 Sekunden lang ein	3

## 10. Einstellung des Öffnen Sie Code

Der Öffnen Sie Code ist vor allem nützlich zum Funktionstest des Betriebs des Schloss-Relais während der Installation. Die Werkeinstellung für diesen Code ist **2580**. Der Code wird automatisch gelöscht bei Eingabe des ersten Benutzercodes in den Speicher. Anschließend kann ein neuer Code eingegeben werden.

1. Öffnen Sie die Programmierung
2. Drücken Sie "1" zum Öffnen des Menüs 1: Die LED 'Mode' wird rot.
3. Geben Sie den neuen "Öffnungs-Code" ein.
4. EASYBKA/R kehrt in den Normal-Modus zurück: Die LED 'Door' geht aus, und die LED 'Mode' wird grün.

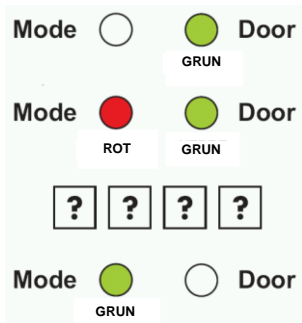

### HINWEISE

- Der Öffnen Sie Code funktioniert nicht im Sicherheits-Modus
- Die Eingabe ungültiger Werte führt zum Beenden der Programmierung.
- Die Eingabe des Codes **0000** löscht und deaktiviert den Öffnen Sie Code

## 11. Einstellung des 'Hilfs-Codes'

Der Hilfs-Code dient hauptsächlich dem Funktionstest des Hilfs-Relais während der Installation. Die Werkeinstellung für diesen Code ist **0852**. Der Code wird automatisch gelöscht bei Eingabe des ersten Benutzercodes in den Speicher. Anschließend kann ein neuer Code eingegeben werden.

1. Öffnen Sie die Programmierung
2. Drücken Sie "2" zum Öffnen des Menüs 2: Die LED 'Mode' wird orangefarben.
3. Geben Sie den neuen "Hilfs-Code" ein.
4. EASYBKA/R kehrt in den Normal-Modus zurück: Die LED 'Door' geht aus, und die LED 'Mode' wird grün.



### HINWEISE

- Dieser Code funktioniert nicht im Sicherheits-Modus und funktioniert nur dann, wenn der "Hilfs-Modus" 0, 1, 8 oder 9 ist.
- Die Eingabe des Codes **0000** löscht und deaktiviert den Hilfs-Code

## 12. Einstellung des 'Programmiercodes'

1. Öffnen Sie die Programmierung
2. Drücken Sie "3" zum Öffnen des Menüs 3: Die LED 'Mode' wird grün.
3. Geben Sie den neuen „Programmiercode“ ein.
4. EASYBKA/R kehrt in den Normal-Modus zurück: Die LED 'Door' geht aus, und die LED 'Mode' wird grün.

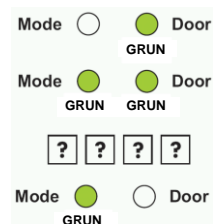

### HINWEISE

- Dieser Code kann nicht gelöscht werden, die Eingabe des Wertes **0000** ist nicht möglich.

### 13. Einstellung des Codes für den Modus 'Normal/Sicherheit'

1. Öffnen Sie die Programmierung
2. Drücken Sie "4" zum Öffnen des Menüs 4: Die LED 'Mode' blinkt rot.
3. Geben Sie den neuen Code ein.
4. EASYBKA/R kehrt in den Normal-Modus zurück: Die LED 'Door' geht aus, und die LED 'Mode' wird grün.

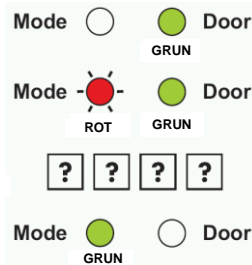

#### HINWEISE

- Wenn der Hilfs-Modus 1, 2, 3 oder 4 ist, dann hat der Hilfs-Eingang Priorität über den Code Normal / Sicherheit.

### 14. Einstellung des Codes für den Modus 'Normal/Bypass'

1. Öffnen Sie die Programmierung
2. Drücken Sie "5" zum Öffnen des Menüs 5: Die LED 'Mode' blinkt orangefarben.
3. Geben Sie den Code aus 4 Ziffern, mit der letzten Ziffer gleich 0, zur Wahl des Bypass-Modus ein. Zur Annullierung des Zugriffscodes für den Bypass-Modus geben Sie **0000 ein**.
4. EASYBKA/R kehrt in den Normal-Modus zurück: Die LED 'Door' geht aus, und die LED 'Mode' wird grün.

## 15. Definition der HILFSEINGÄNGE / -AUSGÄNGE

1. Öffnen Sie die Programmierung
2. Drücken Sie "6" zum Öffnen des Menüs 6: Die LED 'Mode' blinkt grün.
3. Geben Sie einen Code aus 4 Ziffern, gebildet nach dem Schema (siehe Tabelle auf der nachfolgenden Seite) ein.

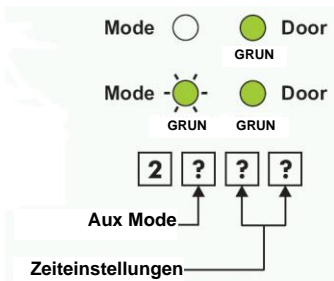

EASYBKA/R kehrt in den Normal-Modus zurück: Die LED 'Door' geht aus, und die LED 'Mode' wird grün.

Aux Mode	Aux Input	Aux Output aktiviert, wenn	Relais aux	Zeiteinstellungen (in Sekunden)
0	REX-2	Code gültig für REX-2	N.O.:	01÷99 Aktivierungszeit Aux Relais 00 Bistabil
1	Normal/Sicherheit	Code gültig	N.O.:	01÷99 Aktivierungszeit Aux Relais 00 Bistabil
2	Normal/Sicherheit	Taster 'Klingel' (*)	N.O.:	01÷99 Aktivierungszeit Aux Relais 00 Bistabil
3	Normal/Sicherheit	Aktivierung Tamper	N.C.	01÷99 Aktivierungszeit Aux Relais 00 Bistabil
4	Normal/Sicherheit	Direktabzweigung	N.O.:	00÷99 Abzweigungszeit
5	Türkontakt	Abzweigung	N.C.	00÷99 Maximale Abzweigungszeit
6	Türkontakt	Öffnung (Manipulation)	N.C.	00÷99 Verzögerung wegen Öffnens
7	Türkontakt	Die Tür wird innerhalb einer maximalen Zeit nicht wieder geschlossen.	N.C.	00÷99 Höchstzeit Tür offen
8	LED Ctrl - Grün	Code gültig	N.O.	01÷99 Aktivierungszeit Aux Relais 00 Bistabil
9	LED Ctrl - Rot	Code gültig	N.O.	01÷99 Aktivierungszeit Aux Relais 00 Bistabil

## 16. Einstellung des Relais-Modus Fail Safe/Fail Secure, der 'Zeit Tamper Sirene' und der Schloss-Relais-Zeit

1. Öffnen Sie die Programmierung
2. Drücken Sie "6" zum Öffnen des Menüs 6: Die LED 'Mode' blinkt grün.
3. Bilden Sie den Code gemäß nachfolgenden Anweisungen:

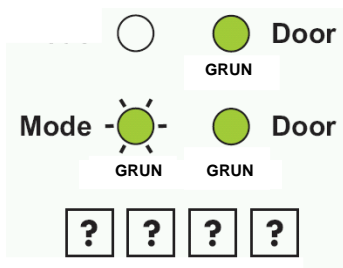

Erste Ziffer:

'0' für Fail Secure

'1' für Fail Safe

Zweite Ziffer: 0

Dritte und vierte Ziffer Zeit Schloss-Relais: von 1 bis 99 Sekunden

Zum Beispiel: 0 0 1 2 bedeutet: Modus Fail Secure mit 12 Sekunden Freigabe-Zeit für das Elektroschloss.

## 17. Eingabe der Primär- und Sekundär-codes

### Primär-codes

- Die Primär-codes können nur in den freien Speicherlokationen eingegeben werden, das heißt dort, wo zuvor noch keine Primär-codes gespeichert worden sind.
- Die Primär-codes müssen eindeutig sein, und es dürfen sich keine Codes wiederholen.
- Die Primär-codes müssen verschieden von jeglichem anderen Systemcode sein (z.B. Öffnen Sie Code usw.)
- Die Benutzer mit Primär-code haben dann Zugang, wenn das System im Normal- und Bypass-Modus arbeitet.

### Sekundär-codes

- Die Sekundär-codes können nur in den Speicherlokationen eingegeben werden, die bereits einen Primär-code, aber noch keinen Sekundär-code haben.
- Die Sekundär-codes müssen nicht notwendigerweise eindeutig sein. Verschiedene Benutzer können denselben Sekundär-code haben.
- Die Sekundär-codes müssen verschieden von jeglichem anderen Systemcode sein.
- Die Benutzer mit Sekundär-code können in jeden beliebigen Modus des Systems einsteigen.

### Eingabe der Codes

Es gibt zwei Methoden zur Eingabe der Primär-codes und der Sekundär-codes. Die Standardmethode und die Suchmethode.

A. Die Standardmethode wird normalerweise verwendet, wenn die dem Benutzer zugewiesene Speicherlokation bekannt ist. Es ist möglich, sowohl den Primär-code als auch den Sekundär-code einzugeben (siehe nachfolgenden Abschnitt).

B. Die Suchmethode wird verwendet, wenn ein Sekundär-code eines Benutzers eingegeben werden soll, dessen Speicherlokation nicht bekannt ist. Diese Methode funktioniert nur dann, wenn der Primär-code bereits eingegeben worden ist.



## 17.1 Eingabe des Primär-codes und des Sekundär-codes nach der Standardmethode

- Öffnen Sie die Programmierung
- Drücken Sie "7" zum Öffnen des Menüs 7: Die LED 'Door' wird orangefarben.
- Geben Sie die 3 Ziffern der Speicherlokation ein, in welche Primär-cod und Sekundär-cod eingegeben werden sollen (zum Beispiel die Lokation 003 repräsentiert den Benutzer #3)
  - Wenn die gewählte Lokation keinen Primär-cod hat, blinkt die LED 'Mode' grün um anzuzeigen, dass das System bereit zur Annahme des Primär-codes ist.
  - Wenn in der Lokation bereits ein Primär-cod, aber kein Sekundär-cod vorhanden ist, blinkt die LED 'Mode' rot um anzuzeigen, dass das System bereit zur Annahme des Sekundär-codes ist.
  - Wenn die Lokation bereits voll ist, dann ertönt ein langer "Piep"-Ton, und die Tastatur kehrt in den Normal-Modus zurück.
- Geben Sie die 4 Ziffern des Primär-codes oder des Sekundär-codes ein. Wenn der Code gültig ist, dann hört die LED 'Mode' auf zu blinken, und die Tastatur ist bereit zur Annahme der 3 Ziffern der nächsten Speicherlokation, die programmiert werden soll.
- Beim Drücken der Taste '#' erfolgt der direkte Übergang zur nächsten Lokation. Beim Drücken der Taste '#' für 2-mal wird die Programmierung beendet.



## 17.2 Eingabe des Sekundär-codes mit der 'Suchmethode'

1. Öffnen Sie die Programmierung
2. Drücken Sie "7" zum Öffnen des Menüs 7: Die LED 'Door' wird orangefarben.
3. Geben Sie die Ziffern **0 0 0** ein, die LED 'Door' blinkt orangefarben: Es ist jetzt möglich, den Primär-codes des Kunden einzugeben, dem ein Sekundär-codes zugewiesen werden soll.
4. Geben Sie die 4 Ziffern des Primär-codes ein: Die LED 'Mode' blinkt rot (wenn der Primär-codes nicht gültig ist, ertönt ein lauter "Piep"-Ton, und die EASYBKA/R Einheit wartet auf die Eingabe eines neuen Primär-codes).
5. Geben Sie die 4 Ziffern des Sekundär-codes ein. Wenn der eingegebene Code gültig ist, dann ertönen 3 'Piep'-Töne, und die EASYBKA/R-Einheit kehrt in den Normal-Modus zurück (wenn der eingegebene Code nicht gültig ist, ertönt ein langer 'Piep'-Ton, und die Tastatur erwartet die Eingabe eines gültigen Sekundär-codes).

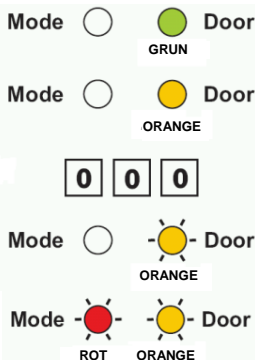

## 18. Löschen des Primär-codes und des Sekundär-codes

Auch zum Löschen der Codes sind zwei Methoden, die Standardmethode und die 'Suchmethode', vorgesehen. Beim Löschen einer Lokation werden beide Codes gelöscht.

## 18.1 Löschen der Codes nach der Standardmethode

- Öffnen Sie die Programmierung
- Drücken Sie "8" zum Öffnen des Menüs 8: Die LED 'Mode' wird rot.
- Geben Sie die 3 Ziffern der zu löschenden Lokation ein: Die LED 'Mode' blinkt rot um anzuzeigen, dass die EASYBKA/R Einheit auf die Eingabe des Programmiercodes zum Bestätigen der Löschung wartet (wenn die Lokation leer ist, dann ertönt ein langer "Piep"-Ton, und die Tastatur kehrt in den Normal-Modus zurück).
- Geben Sie die 4 Ziffern des Programmiercodes zum Bestätigen der Löschung ein: Wenn der eingegebene Code gültig ist, dann ertönen 3 'Piep'-Töne, und die Tastatur kehrt in den Normal-Modus zurück (wenn der eingegebene Code nicht gültig ist, ertönt ein langer 'Piep'-Ton, und die Tastatur verlässt die Programmierung).

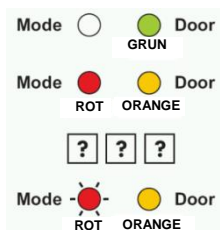

## 18.2 Löschen der Codes nach der 'Suchmethode'

- Öffnen Sie die Programmierung
- Drücken Sie "8" zum Öffnen des Menüs 8: Die LED 'Mode' wird rot.
- Geben Sie die 3 Ziffern 0 0 0 ein, die LED 'Door' blinkt orangefarben:
- Geben Sie die 4 Ziffern des Primärcodes des zu löschenden Benutzers ein: Die LED 'Mode' blinkt rot (wenn der Primärcodes nicht gültig ist, ertönt ein langer 'Piep'-Ton, und die LED 'Mode' blinkt nicht).
- Geben Sie die 4 Ziffern des Programmiercodes zum Bestätigen der Löschung ein: Wenn der eingegebene Code gültig ist, dann ertönen 3 'Piep'-Töne, und die Tastatur kehrt in den Normal-Modus zurück (wenn der eingegebene Code nicht gültig ist, ertönt ein langer 'Piep'-Ton, und die Tastatur verlässt die Programmierung).

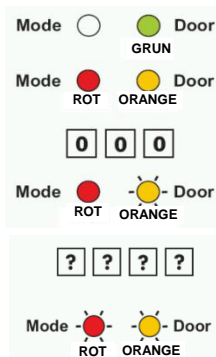

Tastatur verlässt die Programmierung).

## 19. Freischaltung der Codes zur Aktivierung des Elektroschloss-Relais und des Sekundär-Relais

Bei Eingabe eines Primärcodes in den Speicher kann der entsprechende Benutzer durch Eingabe dieses Codes das Elektroschloss der Tür auslösen. Das Menü 9 erlaubt die Änderungen der Freischaltungen jedes Benutzers hinsichtlich der Aktivierung des Elektroschloss-Relais und des Sekundär-Relais. Es sind zwei Methoden, Standard und 'Suche' vorgesehen.

### 19.1 Relais-Freischaltung nach der Standardmethode

1. Öffnen Sie die Programmierung
2. Drücken Sie "9" zum Öffnen des Menüs 9: Die LED 'Mode' wird grün.
3. Geben Sie die 3 Ziffern der Speicherlokation ein, für welche die Freischaltungen geändert werden sollen: Die LED 'Door' blinkt grün.
4. Geben Sie die Ziffer bezüglich der zuzuweisenden Freischaltung ein, im Einzelnen:

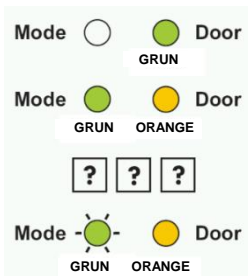

"1" autorisiert zur Aktivierung nur des Elektroschloss-Relais.

"2" autorisiert zur Aktivierung nur des Hilfs-Relais.

"3" autorisiert zur Aktivierung beider Relais.

5. Wenn der Code gültig ist, dann hört die LED 'Mode' zu blinken auf, und EASYBKA/R wartet auf die Eingabe einer neuen zu programmierenden Speicherlokation. Beim Drücken der Taste '#' erfolgt der Übergang zur nächsten Lokation, beim Drücken der Taste für 2-mal wird die Programmierung verlassen.

### 19.2 Relais-Freischaltung nach der 'Suchmethode'

1. Öffnen Sie die Programmierung

2. Drücken Sie "9" zum Öffnen des Menüs 9: Die LED 'Mode' wird grün.
3. Geben Sie die Ziffern **0 0 0** ein: Die LED 'Door' blinkt orangefarben.
4. Geben Sie die 4 Ziffern des Primärcode des Benutzers ein, dessen Freischaltungen geändert werden sollen: Die LED 'Mode' blinkt grün.
5. Geben Sie die Ziffer bezüglich der zuzuweisenden Freischaltung ein, im Einzelnen:
  - "1" autorisiert zur Aktivierung nur des Elektroschloss-Relais.
  - "2" autorisiert zur Aktivierung nur des Hilfs-Relais.
  - "3" autorisiert zur Aktivierung beider Relais.
6. Wenn der Code gültig ist, ertönen drei Signaltöne und der EASYBKA/R kehrt in den Normalmodus zurück. Wenn der Code ungültig ist ertönt ein langer Piepton und die EASYBKA/R wartet auf die Eingabe einer anderen Zuweisungsziffer.

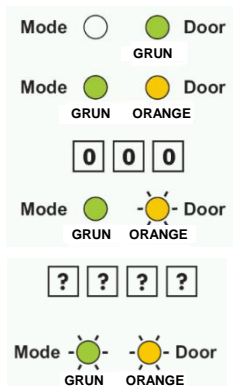

## 20. Einschaltung und Ausschaltung der Thermostatkontrolle

In der EASYBKA/R Einheit ist ein Thermostat-Kontrollkreis eingebaut. Falls aktiviert, spricht der Kontrollkreis an, wenn die Temperatur auf 3°C - 5°C sinkt und bleibt aktiv, bis die Temperatur auf 6°C - 9°C steigt.

Bei aktiviertem Kontrollkreis ist die Mindest-Betriebstemperatur der EASYBKA/R Einheit -20°C, ansonsten 0°C. Bei aktiver Thermostatkontrolle ist das Vorhandensein eines Zusatzspeisers erforderlich.

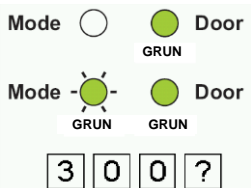

Die Werkeinstellung für den Kontrollkreis ist "deaktiviert". Zur Änderung der Einstellung:

1. Öffnen Sie die Programmierung
2. Drücken Sie "6" zum Öffnen des Menüs 6: Die LED 'Mode' blinkt grün.
3. Geben Sie die Ziffern **3 0 0** und die vierte Ziffer wie folgt ein:  
"0" zum Ausschalten des Kontrollkreises  
"1" zum Einschalten

## 21. Verlust des Programmiercodes

**HINWEIS:** EASYBKA/R muss im Normal-Modus laufen, andernfalls kann das nachfolgende Verfahren nicht angewendet werden. Stellen Sie sicher, dass die LED 'Mode' grün ist, bevor Sie fortfahren.

1. Nehmen Sie die Stromversorgung weg.
2. Drücken Sie den REX-Taster
3. Halten Sie den REX-Taster gedrückt und führen Sie wieder Strom zu.
4. Lassen Sie den REX-Taster los.
5. Innerhalb von 15 Sekunden :
  - 2 Mal # (siehe Punkt 11) drücken
  - Geben Sie den Default-Programmiercode ein (siehe Tabelle Abs.8)
  - Für den Zugriff zur Änderungsfunktion des Programmiercodes die 3 drücken.
  - Den neuen Programmierungscode eingeben.
6. EASYBKA/R kehrt in den Normalbetrieb zurück: die LED 'Door' löscht aus und die LED 'Mode' wird grün.

## 22. Verlust des Codes für den Modus Normal/Sicherheit

**HINWEIS:** EASYBKA/R muss im Sicherheits-Modus laufen, andernfalls kann das nachfolgende Verfahren nicht angewendet werden. Stellen Sie sicher, dass die LED 'Mode' rot ist, bevor Sie fortfahren.

1. Nehmen Sie die Stromversorgung weg.
2. Drücken Sie den REX-Taster
3. Halten Sie den REX-Taster gedrückt und führen Sie wieder Strom zu.
4. Lassen Sie den REX-Taster los.

- Geben Sie innerhalb von 15 Sekunden den Defaultcode 3838 zur Rückkehr in den normalen Betriebsmodus ein, von dem aus der Programmiermodus geöffnet und ein neuer Normal/Secure Code eingegeben werden kann (siehe Abs. 13).

## 23. Wiederherstellung der Werkeinstellungen und Wahl der Codelänge

**Achtung:** Es ist wichtig, sehr vorsichtig mit diesem Befehl umzugehen, da dieser den Speicher vollständig löscht, einschließlich der Benutzer- und Sondercodes. Alle Parameter werden dabei auf die Werkeinstellung zurückgeführt.

- Öffnen Sie die Programmierung
- Drücken Sie «0» zum Öffnen des Menüs 0
- Geben Sie die Zahl entsprechend der gewünschten Codelänge ein:  
0 = 4 Ziffern  
5 = 5 Ziffern  
6 = 6 Ziffern  
8 = freie Länge von 4 bis 8

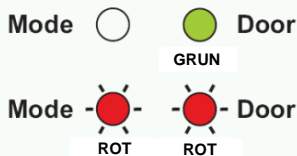

Ziffern (in dieser Modalität ist die Eingabe eines Codes mit einer Länge von weniger als 8 Ziffern mit der Taste # zu bestätigen)  
Beide LEDs blinken rot.

- Geben Sie den Programmiercode ein: Wenn der Code gültig ist, dann wird der gesamte Speicher gelöscht, es ertönen 3 'Piep'-Töne, und EASYBKA/R kehrt in den Normal-Modus zurück (wenn der eingegebene Code nicht gültig ist, ertönt ein langer 'Piep'-Ton, und die Programmierung wird verlassen, ohne den Speicher zu löschen).

**Anmerkung:** Falls der Programmiercode verloren geht, muss das im Abschnitt 21 beschriebene Verfahren befolgt werden, bevor die Werkeinstellungen wieder hergestellt werden.

## 1. INFORMACIONES GENERALES

EASYBKA/R es una unidad de control de accesos antivandálica de teclado apropiada para aplicaciones en exteriores. La unidad gestiona hasta 500 usuarios mediante el uso de códigos numéricos de 4 dígitos. El modelo EASYBKA/R se proporciona la retroiluminación.

## 2. PRINCIPALES CARACTERISTICAS TECNICAS

**Tensión de funcionamiento:** 12-24 VAC/DC

**Corriente absorbida:**

- sin termostatación: 70mA en standby – 130mA máx.
- con termostatación de 12Vcc: 550mA en standby – 610mA máx.
- con termostatación de 24Vcc: 350mA en standby – 465mA máx.

**Capacidad relé electrocerradura:** 2A

**Capacidad relé auxiliar:** 2A

**Entradas:**

- REX N.A., contacto no alimentado
- Entradas aux (In/monitor) N.C., contacto no alimentado (monitor)  
N.A., contacto no alimentado (input)

**Temperatura de funcionamiento:**

- con termostatación:: de -20 °C a 60°C
- sin termostatación:: de 0 °C a 63 °C

**Grado IP:** IP 65

**Dimensiones:** 120mm x 76mm x 22mm

**Peso:** 512 g



### 3. INSTALACION

Antes de proceder con la instalación seleccionar la ubicación para el montaje del teclado EASYBKA/R. Dicha posición debería ser a la altura del hombro y al mismo lado de la manilla de la puerta. Para la fijación perforar en los 2 puntos indicados con la letra A.

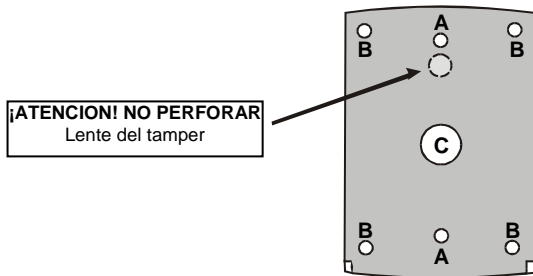

Perforar en correspondencia con el signo C para el paso de los cables.

1. Conectar el teclado siguiendo las instrucciones del siguiente párrafo.
2. Fijar el fondo del teclado de la EASYBKA/R en la posición elegida.
3. Volver a colocar la tapa de la EASYBKA/R sobre el teclado.
4. Atornillar la tapa utilizando el tornillo de seguridad y la llave en L proporcionados con el suministro.

#### 3.1 Conexiones

El teclado está provisto de un cable de 10 polos de 1 m de longitud.

Para la conexión de la EASYBKA/R, proceder como sigue:

1. Preparar el cable en la longitud requerida.
2. Conectar los hilos de la EASYBKA/R a los dispositivos correspondientes y cubrir cada una de las conexiones. Referirse a la tabla de colores de conexión y a los esquemas de conexión proporcionados en los siguientes párrafos.

<b>Borne</b> (EASYBKR)	<b>Color</b> (EASYBKA)	<b>Description</b>
+	Rojo	Power supply (12-24V)
-	Negro	Ground
REX1/BL	Verde	REX/BL
COM	Violeta	Lock : COM
NC	Marron	N.C.
NO	Grigio	N.O.
REX2	Blanco	IN/Monitor
COM	Azul	Aux : COM
NC	Naranja	N.C.
NO	Amarillo	N.O.

3. Cortar y cubrir todos los conductores no utilizados.

En las siguientes páginas se muestran dos esquemas de conexión típicos.

### 3.2 Conexión del relé electrocerradura y de la tecla REX

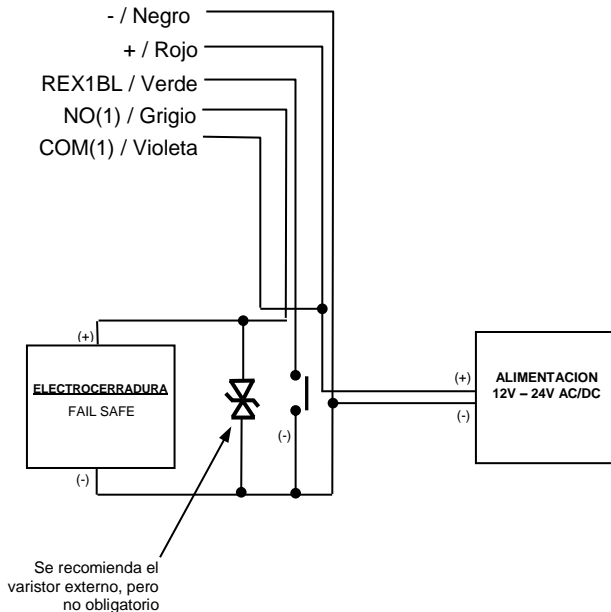

### 3.3 Conexión entrada y salida auxiliares

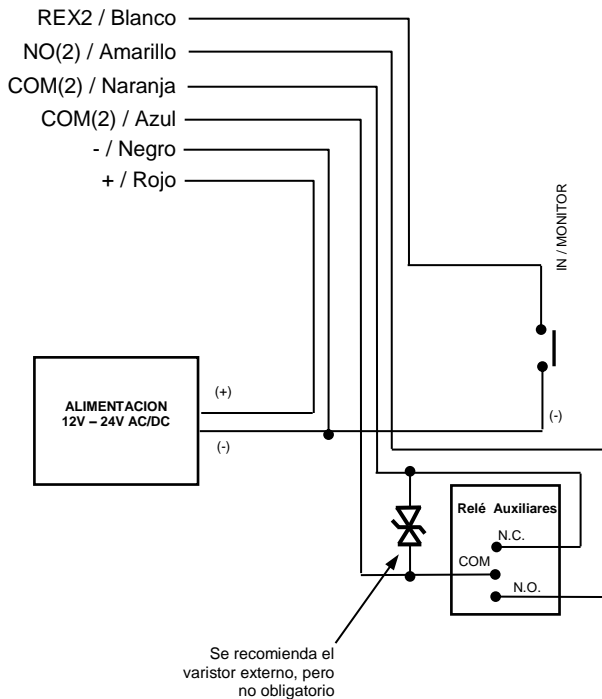

## **4. TIPOS DE USUARIO: NORMAL, SEGURIDAD Y MASTER**

La unidad EASYBKA/R acepta hasta 500 usuarios y permite el acceso mediante códigos numéricos (PIN). Cada usuario puede tener un código primario y un código secundario; dependiendo que el usuario tenga sólo el primer código o ambos, cambiará su nivel de acceso y el modo en que la unidad EASYBKA/R concede el acceso a sus tres modalidades operativas.

### **Existen tres niveles de usuarios:**

#### **Usuario Normal**

El usuario de tipo Normal posee sólo el código primario y el acceso es concedido únicamente cuando EASYBKA/R se encuentre en modo de funcionamiento Normal o Bypass.

#### **Usuario Seguridad**

Un usuario de tipo Seguridad debe tener ambos códigos, el primario y el secundario (que no pueden ser iguales). El usuario Seguridad puede tener acceso cuando EASYBKA/R se encuentre en cualquiera de los tres modos de funcionamiento. En el modo Normal el usuario Seguridad puede utilizar sólo el código primario para tener acceso; en el modo Seguridad el usuario Seguridad deberá utilizar ambos códigos (el primario y el secundario) para tener acceso.

#### **Usuario Master**

El usuario Master debe tener ambos códigos, el primario y el secundario, codificados con el mismo número. El usuario Master puede tener acceso en cualquier modo de funcionamiento presentando su propio código Master al controlador (el usuario Master es cómodo pero menos seguro que el usuario Seguridad).

## 5. MODO DE FUNCIONAMIENTO

La unidad EASYBKA/R tiene 3 modos de funcionamiento:

### 1. Modo Normal

El modo Normal es el modo por defecto y en dicho modo el LED "Mode" es de color verde. En el



modo Normal el acceso permanece cerrado hasta la presencia de un código primario al controlador. Códigos especiales de tipo "Código abierto" y "Código Auxiliar" están activos en el modo Normal (ver párrafos 9 y 11).

### 2. Modo Bypass

En el modo Bypass el LED resulta de color naranja. El acceso depende de la forma en que esté programado el relé electrocerradura Fail Safe o Fail Secure .



- Cuando el relé cerradura está programado en modo Fail Secure, la puerta permanece cerrada hasta que se haya presionado la tecla del timbre.
- Cuando el relé cerradura está programado en modo Fail Safe, la puerta está constantemente abierta.

### 3. Modo Seguridad

En el modo Seguridad el LED es de color rojo y el acceso sólo está permitido a los usuarios Seguridad y



Master. El usuario Seguridad deberá insertar tanto el código primario como el secundario para tener acceso. Tras haber insertado el código primario el LED se volverá verde y relampagueante por 10 seg. durante los cuales se deberá insertar el código secundario. Al usuario Master le bastará con digitar su propio código una sola vez.

## 5.1 Cambio de los modos de funcionamiento

### 5.1.1 Paso del modo Normal al modo Seguridad:

El código para el cambio de modo Normal/Seguridad está programado de fábrica en **3838**.

1. Introduzca el código: el LED se vuelve rojo y relampagueante.
2. Presionar la tecla "#" para confirmar: el LED se vuelve rojo.

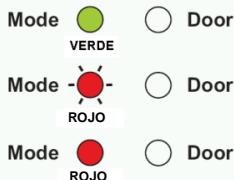

### 5.1.2 Paso del modo Seguridad al modo Normal:

El código para el cambio de modo Normal/Seguridad está programado de fábrica en **3838**.

1. Introduzca el código: el LED se vuelve verde y relampagueante.
2. Presionar la tecla "#" para confirmar: el LED se vuelve verde.

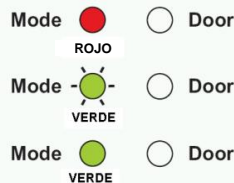

La entrada auxiliar también puede ser utilizada para cambiar el modo de Normal a Seguridad y viceversa (ver párrafo 13).

### 5.1.3 Paso del modo Normal al modo Bypass:

Para la programación del código Normal/Bypass referirse al párrafo 14.

1. Introduzca el código: el LED relampaguea de color naranja.
2. Presionar la tecla "#" para confirmar: el LED se vuelve naranja.



### 5.1.4 Paso del modo Bypass al modo Normal:

Para la programación del código Normal/Bypass referirse al párrafo 14.

1. Introduzca el código: el LED relampaguea verde.
2. Presionar la tecla "#" para confirmar la inserción del cambio de modo: el LED es verde.

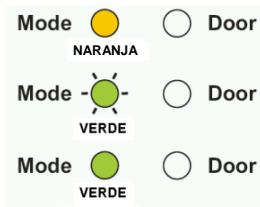

## 6. Salida y entrada auxiliares

La salida y entrada auxiliares pueden configurarse en diversas combinaciones para ser utilizadas de manera óptima en diversas aplicaciones (ver párrafo 15).

## 7. Tecla petición de salida (REX)

La tecla REX debe ser posicionada dentro del local que deberá ser protegido y se utiliza para abrir la puerta sin utilizar códigos numéricos; generalmente es colocada en un lugar de uso cómodo, por ejemplo, al lado de la puerta o en la recepción. El comportamiento de la tecla REX varía dependiendo de que el relé cerradura esté programado en modo Fail Safe o Fail Secure.

1. Modo Fail Secure: desde el momento en que se presiona la tecla, la puerta permanecerá abierta hasta que haya finalizado el tiempo de desenganche de la cerradura. Luego la puerta quedará cerrada aún cuando la tecla REX esté presionada.
2. Modo Fail Safe: desde el momento en que se presiona la tecla, la puerta permanecerá abierta hasta el soltado de la tecla REX, más el tiempo de desenganche de la cerradura. En este caso el relé cerradura empezará el recuento del tiempo de la cerradura a partir del momento en que la tecla REX se haya soltado.



## 8. PROGRAMACION DE LA UNIDAD EASYBKA/R

La programación de la unidad EASYBKA/R se realiza exclusivamente mediante un sistema de menús gestionado por el mismo teclado (para acceder a la programación ver párrafo 8.1). Algunos códigos y parámetros se han establecido con programaciones “de fábrica”. La siguiente tabla enumera los valores por defecto, los menús de programación y los párrafos en los cuales están descritos.

Por defecto, el teclado acepta una secuencia de 4 cifras, y el código para el acceso a las funciones de programación es de 4 cifras (por defecto, **1234**).

Es posible aumentar el número de cifras (hasta 5, 6 u 8 cifras). Esta modificación se realiza utilizando el menú “0”, luego de haber accedido a la modalidad de programación (véase el párrafo 23).

**ATENCIÓN: esta programación se debe realizar en el momento de la instalación, ya que el cambio de longitud cancela todo el contenido de la memoria.**

Cuando se modifica la longitud del código, el código para el acceso a la programación (que inicialmente es **1234**) se modifica según la tabla siguiente:

Menú	Descripción del menú	Default	Después de modificar la longitud del código			Par.
		4 cifras	5 cifras	6 cifras	8 cifras	
1	Variación del 'Código abierto'	2580	25802	258025	25802580	10
2	Variación del 'Código auxiliar'	0852	08520	085208	08520852	11
<b>3</b>	<b>Variación del 'Código de programación'</b>	<b>1234</b>	<b>12341</b>	<b>123412</b>	<b>12341234</b>	<b>12</b>
4	Variación del código para el modo 'Normal/Seguridad'	3838	38383	383838	38383838	13
5	Variación del código para el modo 'Normal/Bypass'	-				14
6	Variación del tiempo de activación del relé cerradura	0004				16
	Definición de las entradas / salidas auxiliares	2004				15
	Activación de la termostatación	3000				20
	Selección de la modalidad de retroiluminación y LED	5100				9
7	Inserción del código usuario	-				17
8	Cancelación del código usuario	-				18
9	Habilitación de los códigos a los relés cerradura y auxiliar	-				19
0	Restablecimiento de las programaciones de fábrica	-				23

## 8.1 Entrar en programación

1. Presionar la tecla '#' por 2 veces: el LED 'Mode' se apaga y el LED 'Door' se vuelve rojo.
2. Introduzca el código de programación.
3. Si el código de programación es válido el LED 'Door' se vuelve verde y EASYBKA/R se encontrará en el modo programación.

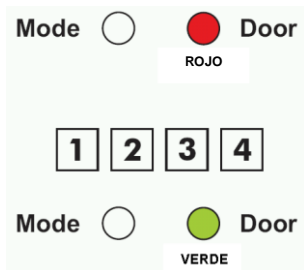

### NOTAS

- EASYBKA/R debe estar en modo Normal para entrar en el modo programación.
- El código de fábrica para entrar en programación es **1234**.
- Si el código no es tecleado en el transcurso de 5 segundos EASYBKA/R volverá al modo Normal.

## 8.2 Salir de la programación

1. Presionar 3 veces la tecla # para salir del modo programación. Se oirá 3 bips.
2. El LED 'Door' se apaga y el LED 'Mode' se vuelve verde, el EASYBKA/R ha vuelto al modo Normal.

### NOTAS

- Los errores de tecleado durante la programación podrían ocasionar la salida del modo programación.
- Si no se presiona tecla alguna durante 60 segundos EASYBKA/R vuelve automáticamente al modo Normal.

## 9. Selección de la modalidad de retroiluminación y LED

- Ingresar a la programación
- Presionar "6" para entrar en el menú 6, el 'Mode' relampaguea verde.
- Insertar un código de 4 dígitos construido tal como sigue: la primera cifra es 5, la segunda cifra es el número de la modalidad que se desea seleccionar (ver la siguiente tabla), la tercera y la cuarta cifra son 0.
- EASYBKA/R vuelve al modo Normal: el LED 'Door' se apaga y el LED 'Mode' se vuelve verde.

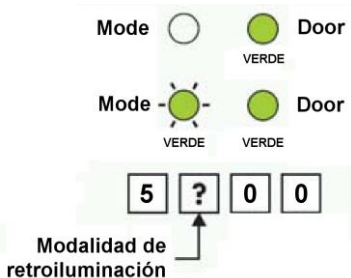

**ATENCIÓN :** En las modalidades 2 y 3, la retroiluminación se apaga o atenúa realmente 10 segundos después de la programación.

Modalidad de retroiluminación y LED	Numero de la modalidad
LED activos, retroiluminación OFF	0
LED activos, retroiluminación ON (default)	1
LED y retroiluminación OFF, ambos activados por diez segundos en cualquier presión de un botón.	2
LED active / retroiluminación débil, retroiluminación activada por diez segundos en cualquier presión de un botón.	3

## 10. Programación del Código abierto

El Código abierto es útil sobre todo para testar el funcionamiento del relé cerradura durante la instalación. La programación de fábrica para este código es **2580**. El código es cancelado automáticamente al momento de la inserción del primer código usuario en la memoria, luego de lo cual se podrá insertar un código nuevo.

1. Entrar en programación.
2. Presionar “1” para ingresar al Menú 1: el LED ‘Mode’ se vuelve rojo.
3. Introduzca el nuevo “Código de apertura”
4. EASYBKA/R vuelve al modo Normal: el LED ‘Door’ se apaga y el LED ‘Mode’ se vuelve verde.

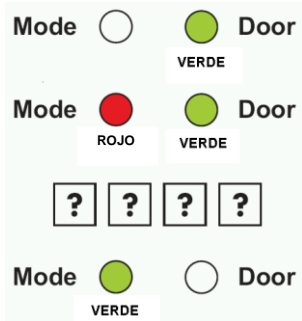

### NOTAS

- El Código abierto no funciona en el modo Seguridad.
- La introducción de los valores no válidos ocasiona la salida de la programación.
- La inserción del código **0000** cancela y desactiva el Código abierto.

## 11. Programación del 'Código auxiliar'

El código auxiliar se utiliza principalmente para testar el funcionamiento del relé auxiliar en la fase de instalación. El código viene programado de fábrica en el valor **0852**. Se cancela automáticamente cuando se inserta el primer código usuario en la memoria y, por lo tanto, se puede insertar uno nuevo.

1. Entrar en programación.
2. Presionar "2" para ingresar al Menú 2: el LED 'Mode' se vuelve naranja.
3. Introduzca el nuevo "Código auxiliar"
4. EASYBKA/R vuelve al modo Normal: el LED 'Door' se apaga y el LED 'Mode' se vuelve verde.

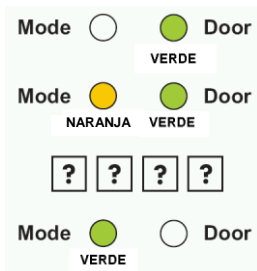

### NOTAS

- Este código no funciona en el modo Seguridad y sólo funciona cuando el 'Modo Auxiliar' es 0, 1, 8 ó 9.
- La inserción del código **0000** cancela y desactiva el código auxiliar.

## 12. Programación del 'Código de programación'

1. Entrar en programación.
2. Presionar "3" para ingresar al Menú 3: el LED 'Mode' se vuelve verde.
3. Introduzca el nuevo "Código de programación".
4. EASYBKA/R vuelve al modo Normal: el LED 'Door' se apaga y el LED 'Mode' se vuelve verde.

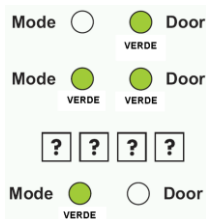

### NOTAS

- Este código no puede ser cancelado, la inserción del valor **0000** no es posible.

### 13. Programación del código para el modo 'Normal / Seguridad'

- Entrar en programación.
- Presionar "4" para ingresar al Menú 4: el LED 'Mode' relampaguea rojo.
- Introduzca el nuevo código.
- EASYBKA/R vuelve al modo Normal: el LED 'Door' se apaga y el LED 'Mode' se vuelve verde.

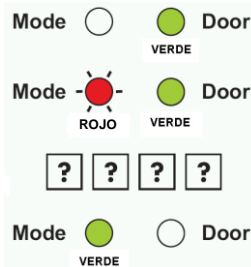

#### NOTAS

- Cuando el Modo Auxiliar es 1, 2, 3 ó 4 el Input Auxiliar tiene prioridad sobre el código Normal / Seguridad.

### 14. Programación del código para el modo 'Normal / Bypass'

- Entrar en programación.
- Presionar "5" para ingresar al Menú 5: el LED 'Mode' relampaguea naranja.
- Introduzca el código de 4 cifras, con la última cifra igual a **0**, para la selección del modo bypass. Para anular el código de acceso al modo bypass, introduzca **0000**.
- EASYBKA/R vuelve al modo Normal: el LED 'Door' se apaga y el LED 'Mode' se vuelve verde.

## 15. Definición de las ENTRADAS (INPUT) / SALIDAS (OUTPUT) auxiliares

1. Entrar en programación
2. Presionar "6" para ingresar al Menú 6: el LED 'Mode' relampaguea verde.
3. Insertar un código de 4 dígitos construido tal como se indica en el esquema (ver tabla de la siguiente página).
4. EASYBKA/R vuelve al modo Normal: el LED 'Door' se apaga y el LED 'Mode' se vuelve verde.

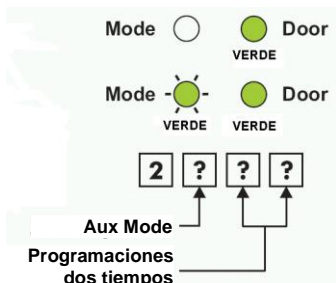



Aux Mode	Aux Input	Aux Output activado si	Relé aux	Programaciones dos tiempos (en segundos)	
0	REX-2	Código válido para REX-2	N.O.	01÷99 00	Tiempo de activación relé aux Biestable
1	Normal/Seguridad	Código válido	N.O.	01÷99 00	Tiempo de activación relé aux Biestable
2	Normal/Seguridad	Pulsador 'Campanilla' (*)	N.O.	01÷99 00	Tiempo de activación relé aux Biestable
3	Normal/Seguridad	Activación protección antinvandálica (tamper)	N.C.	01÷99 00	Tiempo de activación relé aux Biestable
4	Normal/Seguridad	Derivación directa	N.O.	00÷99	Tiempo de derivación
5	Contacto puerta	Derivación	N.C.	00÷99	Tiempo máximo de derivación
6	Contacto puerta	Adulteración	N.C.	00÷99	Retraso por adulteración
7	Contacto puerta	La puerta no se vuelve a cerrar luego de un tiempo máximo	N.C.	00÷99	Tiempo máximo puerta abierta
8	LED Ctrl - Verde	Código válido	N.O.	01÷99 00	Tiempo de activación relé aux Biestable
9	LED Ctrl - Rojo	Código válido	N.O.	01÷99 00	Tiempo de activación relé aux Biestable

## 16. Programación del modo relé Fail Safe/Fail Secure y del tiempo relé cerradura

1. Entrar en programación.
2. Presionar "6" para ingresar al Menú 6: el LED 'Mode' relampaguea verde.
3. Construir el código siguiendo las instrucciones indicadas a continuación:

Primer dígito:

'0' para Fail Secure

'1' para Fail Safe

Segundo dígito: 0

Tercer y cuarto dígito: tiempo relé cerradura, de 1 a 99 segundos

Por ejemplo: 0 0 1 2 significa: modalidad Fail Secure con 12 segundos de tiempo de desenganche de la electrocerradura.

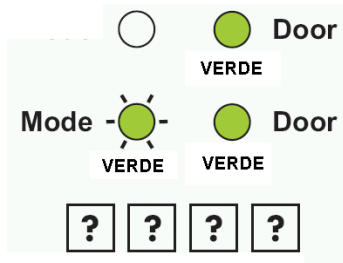

## 17. Inserción de los códigos primarios y secundarios

### Códigos Primarios

- Los códigos primarios sólo pueden ser insertados en las ubicaciones de memoria libres, es decir, aquellas donde no se han memorizado anteriormente los códigos primarios.
- Los códigos primarios deben ser unívocos; no pueden existir dos iguales.
- Los códigos primarios deben ser diferentes de cualquier otro código del sistema (Por ejemplo: Código abierto, etc.).
- El usuario que tiene el primario código puede entrar en Normal y Bypass modos.

### Códigos Secundarios

- Los códigos secundarios sólo pueden ser insertados en las ubicaciones de memoria que ya poseen un código primario más no el secundario.
- Los códigos secundarios no tienen que ser necesariamente unívocos; usuarios diferentes pueden tener el mismo código secundario.
- Los códigos secundarios deben diferir de cualquier otro código del sistema.
- Aquellos usuarios que poseen un código secundario pueden tener acceso, cualquiera que sea el modo del sistema.

### Inserción de los códigos

Existen dos modos para insertar los códigos Primarios y Secundarios: el método Estándar y el método de Búsqueda.

- A. El método Estándar se utiliza normalmente cuando se conoce la ubicación de memoria asignada al usuario, siendo posible insertar tanto el código Primario como el Secundario (ver el párrafo siguiente).
- B. El método de Búsqueda se utiliza cuando se desea insertar un código Secundario de un usuario del que no se conoce la ubicación de memoria. Este método funciona únicamente si el código primario ya fue insertado.

## 17.1 Inserción de los códigos primario y secundario con el método estándar

1. Entrar en programación.
2. Presionar "7" para ingresar al Menú 7: el LED 'Door' se vuelve naranja.
3. Insertar los 3 dígitos de la ubicación de memoria en la que se desea insertar los códigos primario y secundario (Por ejemplo, la ubicación 003 representa el usuario #3).

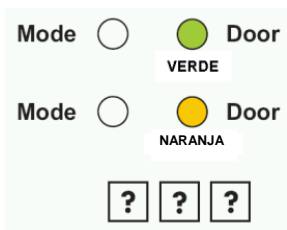

- Si la ubicación seleccionada no tiene código primario el LED 'Mode' relampaguea verde para indicar que el sistema se encuentra listo para aceptar el código primario.
- Si en la ubicación ya existe un código primario pero no el secundario el LED 'Mode' relampaguea rojo, para indicar que el sistema se encuentra listo para aceptar el código secundario.
- Si la ubicación está llena se oirá un largo 'beep' y el teclado volverá al modo Normal.



4. Insertar los 4 dígitos del código primario o secundario. Si el código es válido el LED 'Mode' cesa de relampaguear y el teclado estará listo para aceptar los 3 dígitos de la próxima ubicación de memoria que se desea programar.
5. Presionando la tecla '#' se pasa directamente a la siguiente ubicación. Presionando la tecla '#' por 2 veces se saldrá de la programación.

## 17.2 Inserción del código secundario con el método 'de Búsqueda'

1. Entrar en programación.
2. Presionar "7" para ingresar al Menú 7: el LED 'Door' se vuelve naranja.
3. Insertar los dígitos **0 0 0**, el LED 'Door' relampaguea naranja: ahora es posible insertar el código primario del usuario al que se desea asignar un código secundario.
4. Insertar los 4 dígitos del código primario: el LED 'Mode' relampaguea rojo (si el código primario no es válido, se escuchará un largo 'beep' y EASYBKA/R permanecerá en espera de un nuevo código primario).
5. Insertar los 4 dígitos del código secundario, si el código insertado es válido se escucharán 3 'beeps' y EASYBKA/R regresará al modo Normal (si el código insertado no fuese válido se escuchará un largo 'beep' y el teclado quedará a la espera de un código secundario válido).

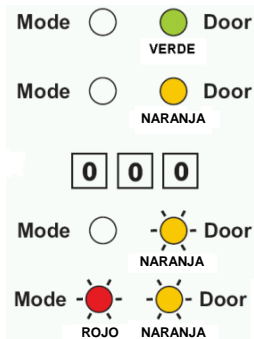

## 18. Cancelación de los códigos Primario y Secundario

También para la cancelación de los códigos existen dos métodos: el Estándar y el 'de Búsqueda'. Cuando se cancela una ubicación se cancelan ambos códigos.

## 18.1 Cancelación de los códigos con el método Estándar

1. Entrar en programación.
2. Presionar "8" para ingresar al Menú 8: el LED 'Mode' se vuelve rojo.
3. Insertar los 3 dígitos de la ubicación que se quiere cancelar: el LED 'Mode' relampaguea rojo para indicar que el EASYBKA/R está a la espera del Código de programación para confirmar la cancelación (si la ubicación está vacía se escuchará un largo 'beep' y el teclado volverá al modo Normal).
4. Insertar los 4 dígitos del código de programación para confirmar la cancelación: si el código es válido se escucharán 3 'beeps' y el teclado volverá al modo Normal (si el código no es válido se escuchará un largo 'beep' y el teclado saldrá de la programación).

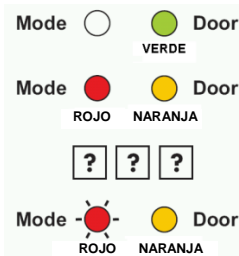

## 18.2 Cancelación de los códigos con el método 'de Búsqueda'

1. Entrar en programación.
2. Presionar "8" para ingresar al Menú 8: el LED 'Mode' se vuelve rojo.
3. Insertar los 3 dígitos 0 0 0 el LED 'Door' relampaguea naranja.
4. Insertar los 4 dígitos del código Primario del usuario que se quiere cancelar: el LED 'Mode' relampaguea rojo (si el código no es válido se escuchará un largo 'beep' y el LED 'Mode' no relampagueará).
5. Insertar los 4 dígitos del código de programación para confirmar la cancelación: si el código es válido se escucharán 3 'beeps' y el teclado volverá al modo Normal (si el código no es válido se escuchará un largo 'beep' y el teclado saldrá de la programación).

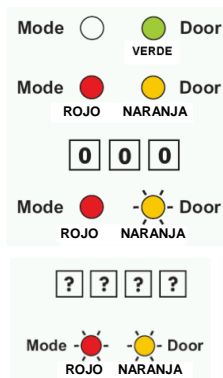

## 19. Habilitación de los códigos al activar los relés electrocerradura y secundario

Cuando se inserta en la memoria un código primario, el usuario respectivo, al digitarlo, puede desenganchar la electrocerradura de la puerta. El menú 9 permite variar las autorizaciones de cada uno de los usuarios con respecto a la activación del relé electrocerradura y del relé auxiliar. Existen dos métodos para hacerlo, el Estándar y el 'de Búsqueda'.

### 19.1 Habilitación del relé con método estándar

1. Entrar en programación.
2. Presionar "9" para ingresar al Menú 9: el LED 'Mode' se vuelve verde.
3. Insertar los 3 dígitos de la ubicación de memoria para la que se desea variar las autorizaciones: el LED 'Door' relampaguea verde.
4. Insertar el dígito correspondiente a la autorización que se desea asignar, en particular:

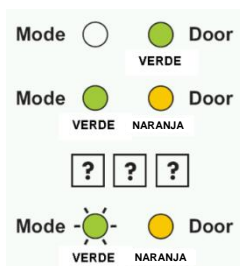

"1" autoriza para la activación solamente del relé electrocerradura;

"2" autoriza para la activación solamente del relé auxiliar;

"3" autoriza para la activación de ambos relés.

5. Si el código es válido el LED 'Mode' cesa de relampaguear y EASYBKA/R espera la inserción de una nueva ubicación de memoria a programar. Presionando la tecla '#' se pasa a la siguiente ubicación, presionándola por 2 veces se sale de la programación.

## 19.2 Habilitación del relé con método 'de Búsqueda'

1. Entrar en programación.
2. Presionar "9" para ingresar al Menú 9: el LED 'Mode' se vuelve verde.
3. Insertar los dígitos **0 0 0**: el LED 'Door' relampaguea naranja.
4. Insertar los 4 dígitos del código primario del usuario del que se desea variar las autorizaciones: el LED 'Mode' relampaguea verde.
5. Insertar el dígito correspondiente a la autorización que se desea asignar, en particular:
  - "1" autoriza para la activación solamente del relé electrocerradura;
  - "2" autoriza para la activación solamente del relé auxiliar;
  - "3" autoriza para la activación de ambos relés.
6. Si el código es válido, oiremos 3 bips y el teclado regresará en modo normal. Si el código es inválido, oiremos un bip largo y el teclado estará en espera de registro de otro código válido.

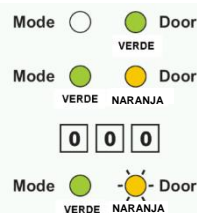

## 20. Activación y desactivación de la termostatación

La unidad EASYBKA/R incorpora un circuito de termostatación. Cuando está habilitado el circuito interviene en cuanto la temperatura descienda alrededor de los 3°C - 5°C y permanece activo hasta que la temperatura aumente hasta los 6°C - 9°C.

Con el circuito habilitado la temperatura mínima de funcionamiento de la unidad EASYBKA/R es de -20°C, de lo contrario es de 0°C; cuando la termostatación está activa se requiere la presencia de un alimentador adicional.

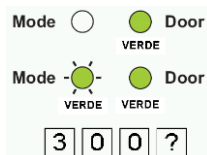



La programación de fábrica para el circuito está inhabilitada. Para variarla:

1. Entrar en programación.
2. Presionar "6" para ingresar al Menú 6: el LED 'Mode' relampaguea verde.
3. Insertar los dígitos **3 0 0** y el cuarto dígito como sigue:  
"0" para inhabilitar el circuito;  
"1" para habilitarlo.

## 21. En caso de extravío del código de programación

**NOTA:** EASYBKA/R debe estar en modo Normal, de lo contrario no se podrá aplicar el siguiente procedimiento. Cerciorarse que el LED 'Mode' sea verde antes de proceder a:

1. Quitar la alimentación.
2. Presionar la tecla REX.
3. Volver a dar alimentación presionando la tecla REX.
4. Soltar la tecla REX.
5. Dentro de 15 segundos :
  - Presionar 2 veces # (véase punto 11)
  - Introduzca el código de programación por defecto (véase la tabla en el Párr.8)
  - Presionar 3 para acceder a la función de modificación del código de programación.
  - Introducir el nuevo código de programación.
6. El EASYBKA/R vuelve al modo Normal: el LED 'Door' se apaga y el LED 'Mode' se vuelve verde.

## 22. En caso de extravío del código para el modo Normal / Seguridad

**NOTA:** EASYBKA/R debe estar en modo Seguridad, de otra manera no se podrá aplicar el siguiente procedimiento. Cerciorarse que el LED 'Mode' sea verde antes de proceder a :

1. Quitar la alimentación.

2. Presionar la tecla REX.
3. Volver a dar alimentación presionando la tecla REX.
4. Soltar la tecla REX.
5. En el transcurso de 15 segundos, teclear el código por defecto 3838 para volver a la modalidad Normal, en la cual se puede ingresar a la modalidad de Programación e insertar un nuevo código Normal/Secure (véase el pár. 13).

### 23. Restablecimiento de las programaciones de fábrica y selección de la longitud de los códigos

**Atención:** Es necesario prestar suma atención antes de utilizar este mando porque éste cancela completamente la memoria, incluyendo los códigos usuarios y los especiales, y restablece todos los parámetros a las programaciones de fábrica.

1. Entrar en programación.
2. Presionar «0» para ingresar al Menú 0
3. Presionar el número que corresponde con la longitud de los códigos deseada:  
0 = 4 cifras  
5 = 5 cifras  
6 = 6 cifras  
8 = longitud libre de 4 a 8 cifras (en esta modalidad, cuando se teclaea un código de longitud inferior a 8 cifras, es necesario confirmar la introducción con la tecla #)  
Ambos LEDs relampaguean de rojo.
4. Introduzca el código de programación: si el código es válido toda la memoria es cancelada, se escucharán 3 'beeps' y EASYBKA/R vuelve al modo Normal (si se inserta un código no válido se escuchará un largo 'beep' y se saldrá de la programación sin cancelar la memoria).

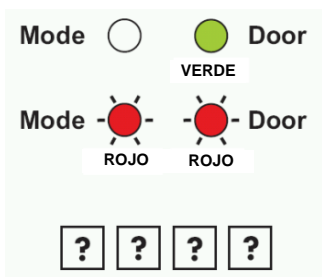

**Nota:** en caso de extravío del código de programación seguir el procedimiento descrito en el párrafo 21 antes de efectuar el restablecimiento de las programaciones de fábrica.