

FR**Enrouleur de sangle RolloTron encastrable connecté premium**

Traduction du mode d'emploi et de montage original











Référence :

10182345

10182360 (connecté Power premium)

10181545 (mini-sangle)

1. Symboles de danger	5	12.1 Description sommaire de l'écran standard et du menu principal	26
1.1 Niveaux de danger et mentions d'avertissement	5	12.2 Introduction à l'ouverture et à la fermeture des menus	27
1.2 Représentations et symboles utilisés	5	13. Première mise en service avec l'assistant d'installation	28
2. Consignes de sécurité	6	14. Commande manuelle.....	32
2.1 Utilisation conforme à la destination	7	14.1 Déplacement jusqu'à une position cible.....	33
2.2 Utilisation non conforme	8	14.2 Affichage des données météorologiques....	34
2.3 Connaissances techniques requises de l'installateur	8	15. Paramétrages DuoFern ; description sommaire	35
3. Contenu de la livraison (référence 10182345) *	9	15.1 Menu 9.9.1 - Connexion/Déconnexion d'appareils DuoFern.....	36
4. Vue générale (référence 10182345) *	10	15.2 Menu 9.9.2 - Paramétrer le mode DuoFern	39
5. Vue générale de l'écran.....	11	15.3 Menu 9.9.3 - Paramétrer le mode pare-soleil...	41
6. Sangles de volets roulants autorisées	12	15.4 Menu 9.9.4 - Activer/désactiver les données météorologiques	43
7. Principe de fonctionnement.....	13	15.5 Menu 9.9.5 - Afficher l'adresse DuoFern.....	44
7.1 Description des fonctions de sécurité.....	14	16. Aperçu des menus/Menu principal.....	45
7.2 Aperçu des fonctions locales.....	16	16.1 [AUTO] Mode automatique ; description sommaire	46
8. Consignes de sécurité pour le montage.....	17	16.1.1 Menu 1- Activer/désactiver le mode automatique	47
8.1 Outils nécessaires	17	16.2 Horaires (heures d'ouverture et de fermeture) [▲▼] ; description sommaire....	48
8.2 Préparations au montage	18	16.2.1 Menu 2 - Paramétrer les heures d'ouverture et de fermeture [▲▼]....	51
9. Consignes de sécurité relatives au raccordement électrique.....	20		
9.1 Raccordement électrique	21		
10. Insertion et fixation de la sangle.....	22		
11. Montage de l'Enrouleur de sangle RolloTron encastrable connecté premium	24		
12. Description sommaire des fonctions des touches	25		

16.3	Fonction crépusculaire automatique du soir ; description sommaire	55	16.7.5	Menu 9.5 - Paramétrer le programme hebdomadaire []	70
16.3.1	Menu 3 - Ajuster la fonction crépusculaire automatique du soir []	56	16.7.6	Menu 9.6 - Régler la vitesse du moteur	71
16.4	Pare-soleil automatique ; description sommaire	58	16.7.7	Menu 9.7 - Activer/désactiver le verrouillage des touches	72
16.4.1	Menu 4 - Paramétrer le pare-soleil automatique [] et la position pare-soleil	60	16.7.8	Menu 9.9 - Paramètres DuoFern/vue d'ensemble	73
16.5	Fonction crépusculaire automatique du matin ; description sommaire	62	17.	Effacer tous les paramètres, réinitialisation du logiciel	74
16.5.1	Menu 5 - Ajuster la fonction crépusculaire automatique du matin []	63	18.	Réinitialiser le matériel	74
16.6	Fonction aléatoire ; description sommaire....	64	19.	Démonter l'Enrouleur de sangle RolloTron encastrable connecté premium (par ex. lors d'un déménagement)	75
16.6.1	Menu 6 - Paramétrer la fonction aléatoire []	64	20.	Retirer la sangle en cas de panne de l'appareil	77
16.7	Menu 9 - Configuration du système [] ; description sommaire	65	21.	Que faire, si... ?	78
16.7.1	Menu 9.1 - Paramétrer l'heure/la date [] et le code postal [ZIP]....	66	22.	Consignes d'entretien et de nettoyage	81
16.7.2	Menu 9.2 - Paramétrer les fins de course []	67	23.	Caractéristiques techniques	82
16.7.3	Menu 9.3 - Paramétrer la position aération []	68	24.	Diagrammes de traction	83
16.7.4	Menu 9.4 - Paramétrer l'éclairage permanent de l'écran	69	25.	Configuration usine	84
			26.	Tableau des fuseaux horaires	85
			27.	Déclaration de conformité UE simplifiée	86
			28.	Accessoires	86

i 1. Symboles de danger



Danger de mort par électrocution



Source du danger/Situation dangereuse

i 1.1 Niveaux de danger et mentions d'avertissement

 **DANGER !**

Ce risque entraîne des blessures graves ou mortelles s'il n'est pas évité.

 **AVERTISSEMENT !**

Ce risque peut entraîner des blessures graves ou mortelles s'il n'est pas évité.

 **ATTENTION !**

Ce risque peut entraîner des blessures légères à moyennement graves s'il n'est pas évité.

 **PRUDENCE !**

Ce risque peut entraîner des dommages matériels.

i 1.2 Représentations et symboles utilisés

1. Étapes de travail
- 2.

◆ Puces

1. Liste



Lisez le mode d'emploi correspondant



Par ce symbole, nous attirons votre attention sur d'autres informations importantes pour assurer un fonctionnement sans problème.



L'utilisation d'appareils défectueux peut présenter des risques pour les personnes et entraîner des dommages matériels (électrocution, court-circuit).

- ◆ N'utilisez jamais d'appareils défectueux ou endommagés.
- ◆ Contrôlez que l'appareil et le cordon d'alimentation sont en bon état.
- ◆ Veuillez vous adresser à notre service après-vente (voir page 88) si vous constatez des dommages sur l'appareil.



Toute utilisation incorrecte implique un risque accru de blessures.

- ◆ Apprenez l'utilisation en toute sécurité de l'Enrouleur de sangle RolloTron encastrable connecté premium à toutes les personnes amenées à s'en servir.
- ◆ Cet appareil peut être utilisé par des enfants de 8 ans et plus ainsi que par les personnes aux capacités physiques, sensorielles ou mentales réduites ou présentant un manque d'expérience et de connaissances, si ces personnes sont guidées et surveillées ou si elles ont été instruites sur l'utilisation sûre de l'appareil et si elles comprennent les dangers qui en résultent.
- ◆ Les enfants n'ont pas le droit de jouer avec cet appareil ni avec les télécommandes.
- ◆ Le nettoyage et l'entretien à la charge de l'utilisateur ne doivent en aucun cas être exécutés par des enfants sans surveillance.

- ◆ Surveillez toujours le volet roulant lors des réglages et en service normal, et éloignez toute personne risquant d'être blessée par un déplacement subit du volet roulant.
- ◆ Réalisez tous les travaux de nettoyage sur le volet roulant lorsque l'installation est hors tension.

La prise de courant et l'adaptateur secteur doivent toujours rester accessibles.



Le dépassement du temps de marche maximal admissible (KB) peut entraîner une surcharge et un endommagement de l'Enrouleur de sangle RolloTron encastrable connecté premium.

- ◆ Le temps de marche maximal admissible pour une course ne doit en aucun cas être dépassé pendant le fonctionnement. L'Enrouleur de sangle RolloTron encastrable connecté premium est équipé à cet effet d'une **limite du temps de marche (KB)** de quatre minutes.
- ◆ Après un déclenchement de la limite du temps de marche, l'Enrouleur de sangle RolloTron encastrable connecté premium doit refroidir pendant au moins 12 minutes. La disponibilité opérationnelle complète est rétablie au bout d'une heure environ.

i 2. Consignes de sécurité

Selon la norme DIN EN 13659, il est impératif de veiller à ce que les conditions de déplacement déterminées pour les tabliers selon la norme EN 12045 soient respectées.



- ◆ En position déroulée, le déplacement doit être d'au moins 40 mm lorsqu'une force de poussée de 150 N est appliquée vers le haut sur le bord inférieur du tablier.
- ◆ Ce faisant, veiller impérativement à ce que la vitesse du tablier ne dépasse pas 0,15 m/s sur les derniers 0,4 m de son déplacement.

i 2.1 Utilisation conforme à la destination

Utilisez l'Enrouleur de sangle RolloTron encastrable connecté premium uniquement pour l'ouverture et la fermeture de volets roulants plats équipés de sangles conformes.



Aucun verrouillage mécanique ne convient pour un fonctionnement automatisé avec le présent appareil.

Utilisez uniquement des pièces de rechange d'origine de HOMEPILOT.

- ◆ Vous éviterez ainsi les dysfonctionnements et les dommages sur l'Enrouleur de sangle RolloTron encastrable connecté premium.
- ◆ En tant que fabricant, nous n'accordons aucune garantie en cas d'utilisation de composants d'autres fabricants et déclinons toute responsabilité pour tout dommage consécutif qui en résulterait.
- ◆ Les réparations à réaliser sur l'Enrouleur de sangle RolloTron encastrable connecté premium doivent uniquement être effectuées par le service après-vente agréé.

Conditions d'utilisation

- ◆ Utilisez l'Enrouleur de sangle RolloTron encastrable connecté premium exclusivement dans des locaux secs.
- ◆ Pour le raccordement électrique, il est impératif qu'un moyen de branchement au réseau électrique de 230 V/50 Hz avec un dispositif de protection (fusible) soit disponible sur le lieu de l'installation.
- ◆ Une prise secteur de 230 V/50 Hz accessible doit être disponible sur le site si le cordon de raccordement avec fiche Euro fourni est utilisé.
- ◆ Le volet roulant doit pouvoir monter et descendre facilement. Il ne doit pas se bloquer.
- ◆ La surface de montage de l'Enrouleur de sangle RolloTron encastrable connecté premium doit être plane.

i 2.1 Utilisation conforme à la destination

- ◆ Le montage et l'utilisation de l'Enrouleur de sangle RolloTron encastrable connecté premium ne sont autorisés que pour les installations et les appareils avec lesquels un défaut de fonctionnement de l'émetteur ou du récepteur ne présente aucun danger pour les personnes et les biens ou pour lesquels ce risque est couvert par d'autres dispositifs de sécurité.



Les installations radio qui émettent sur la même fréquence peuvent provoquer des perturbations de réception.

i 2.2 Utilisation non conforme

Toute utilisation de l'Enrouleur de sangle RolloTron encastrable connecté premium pour d'autres domaines d'application que ceux mentionnés plus haut est interdite et considérée comme non conforme.



L'utilisation en extérieur de l'Enrouleur de sangle RolloTron encastrable connecté premium entraîne un danger mortel par court-circuit et électrocution.

- ◆ N'installez et n'utilisez jamais l'Enrouleur de sangle RolloTron encastrable connecté premium en extérieur.



Une utilisation non conforme peut entraîner des dommages corporels ou matériels.

- ◆ N'utilisez jamais le système radio DuoFern et ses composants (par ex. l'Enrouleur de sangle RolloTron encastrable connecté premium) pour commander à distance des appareils ou des installations ayant des exigences techniques de sécurité élevées ou présentant des risques majeurs d'accident. Des dispositifs de sécurité complémentaires sont requis pour de tels cas. Respectez les réglementations applicables correspondantes pour réaliser ces types d'installations.

i 2.3 Connaissances techniques requises de l'installateur

Le raccordement électrique, le montage et la mise en service de l'Enrouleur de sangle RolloTron encastrable connecté premium doivent être réalisés par un électricien confirmé selon les instructions de ce mode d'emploi.



3. Contenu de la livraison (référence 10182345) *

FR

* également valable pour les références 10182360 / 10181545

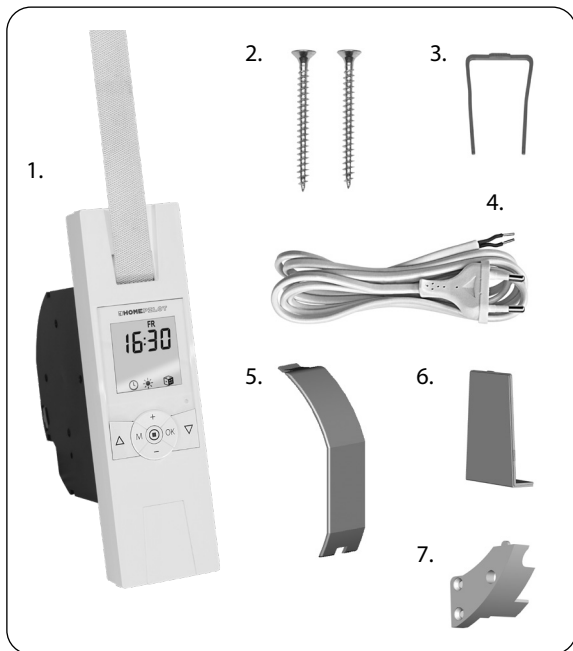

Légende

1. Enrouleur de sangle RolloTron encastrable connecté premium ou Enrouleur de sangle RolloTron encastrable connecté connecté Power premium
2. 2 vis de montage (4 x 55 mm)
3. Étrier de déverrouillage (dans le boîtier)
4. Cordon de raccordement avec fiche Euro
5. Protection du compartiment de galet
6. Cache
7. Dispositif anti-arrachement avec vis de montage

Après le déballage, comparez...

le contenu de l'emballage avec ces indications.

Vérifiez les données sur la plaque signalétique

Comparez les indications relatives à la tension/fréquence sur la plaque signalétique avec celles du réseau local.



4. Vue générale (référence 10182345) *





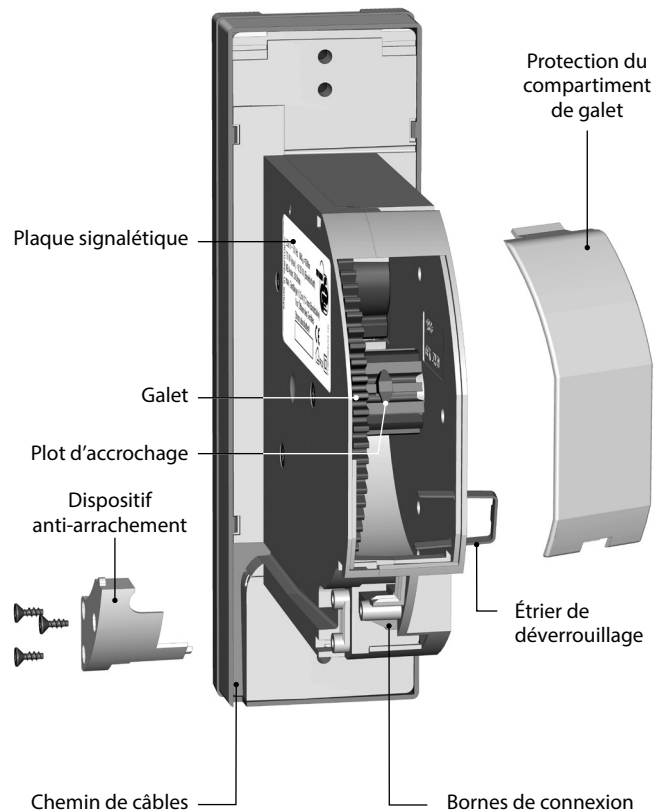
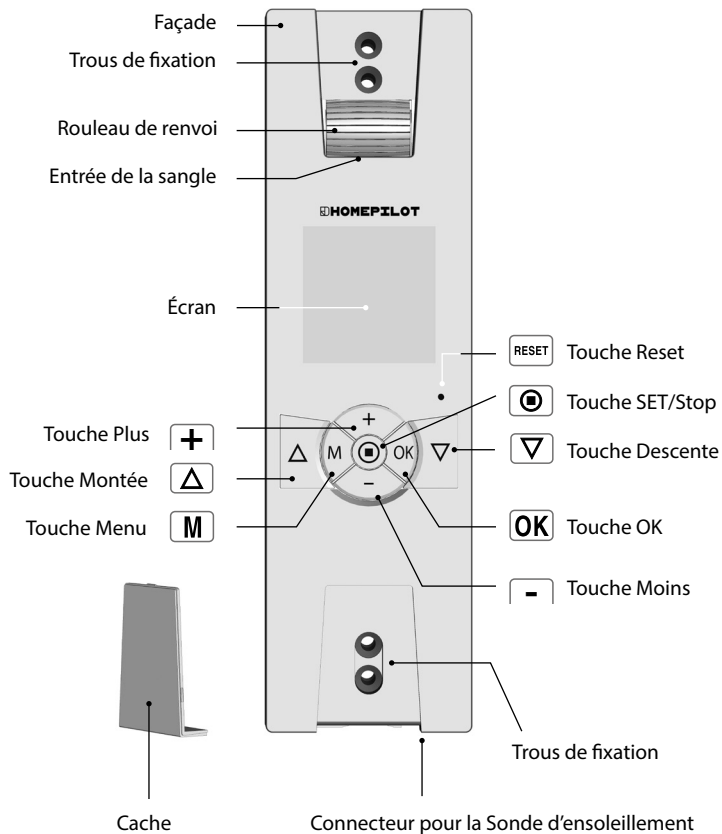

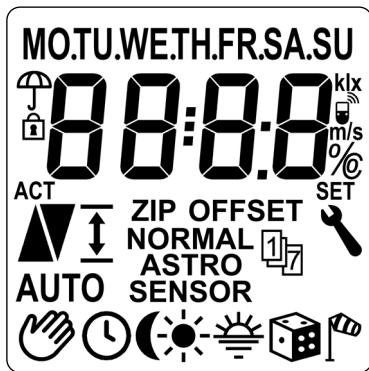







FR

* également valable pour les références 10182360 / 10181545





Légende des inscriptions et symboles internationaux de l'écran

[MO ... SU]	Jours de la semaine (lundi - dimanche)	[AUTO]	Mode automatique
	Heure/Paramètres de réglage		Mode automatique désactivé
	Indication d'état pluvieux		Horaires
	Verrouillage des touches		Fonction crépusculaire automatique du soir
[ACT]	Valeur réelle		Pare-soleil automatique
	Sens de déplacement Montée/Descente		Fonction crépusculaire automatique du matin
	Réglage de fin de course		Fonction aléatoire
[ZIP]	Code postal		Indication d'état venteux
[OFFSET]	OFFSET (pour horaire Astro)		Paramètres du système
	Programme hebdomadaire		Paramètres DuoFern
[NORMAL]	Modes horaires	[m/s]	Vitesse du vent (mètres/seconde)
[ASTRO]		[klx]	Luminosité (kilolux)
[SENSOR]		[°C]	Température (°C)
		[%]	Dimension (pourcentage)
		[SET]	Valeur de consigne

 **PRUDENCE !**

L'utilisation de sangles trop longues peut provoquer un endommagement de l'Enrouleur de sangle RolloTron encastrable connecté premium.

Utilisez uniquement des sangles qui ont des longueurs conformes.



Ces données sont indicatives et sont valables pour une situation de montage idéale. Les valeurs peuvent varier en fonction des conditions in situ.

Tableau 1 : Sangles de volets roulants autorisées

Enrouleur de sangle RolloTron encastrable : Référence :		connecté premium (mini-sangle) 10181545	connecté premium 10182345	connecté Power premium 10182360
Largeur de sangle :	Épaisseur de sangle	Longueur de sangle maximale		
15 mm (mini-sangle)	1,0 mm	7,6 m	---	---
23 mm (sangle standard)	1,0 mm	---	7,6 m	15 m
	1,3 mm	---	6,2 m	12 m
	1,5 mm	---	5,2 m	11 m

Tableau 2 : Surface de volet roulant autorisée (m²)

Type de volet roulant :	Poids/m ²	Surface de volet roulant autorisée (m ²)		
Volets roulants en PVC	(4,5 kg/m ²)	env. 6 m ²	env. 6 m ²	env. 10 m ²
Volets roulants en aluminium et en bois	(10,0 kg/m ²)	env. 3 m ²	env. 3 m ²	env. 6 m ²

L'Enrouleur de sangle RolloTron encastrable connecté premium est une motorisation pour volet roulant destinée à une utilisation en intérieur. Il est conçu pour un montage encastré. Son alimentation électrique se fait au moyen du cordon de raccordement avec fiche fourni ou par une ligne d'alimentation fixe.

L'Enrouleur de sangle RolloTron encastrable connecté premium peut être commandé sur place de manière individuelle ou sur un réseau DuoFern.

Dès que vous intégrez l'Enrouleur de sangle RolloTron encastrable connecté premium dans un réseau DuoFern, vous pouvez bénéficier des multiples fonctions des appareils de commande DuoFern correspondants.

Les récepteurs (actionneurs) et émetteurs DuoFern doivent être connectés au réseau DuoFern.

Vous trouverez une description détaillée des diverses fonctions, des paramètres possibles et des associations réalisables avec le système DuoFern à l'adresse : www.homepilot-smarthome.com.

Commande centrale d'appareils DuoFern avec un Enrouleur de sangle RolloTron encastrable connecté premium.

Dans le réseau DuoFern, la Box maison connectée premium est généralement la commande centrale.

Une autre solution consiste à utiliser l'Enrouleur de sangle RolloTron encastrable connecté premium comme commande centralisée. Pour ce faire, vous devez d'abord définir le mode DuoFern correspondant (voir page 39).

Sélection d'un mode DuoFern

L'Enrouleur de sangle RolloTron encastrable connecté premium dispose de trois **modes DuoFern** qui vous permettent de définir son comportement au sein du réseau DuoFern ou de l'installation locale.

Les modes DuoFern suivants peuvent être sélectionnés (voir page 39).

[1] = Récepteur DuoFern

[2] = Émetteur DuoFern

[3] = Fonctionnement local

Démarrage/arrêt en douceur

L'Enrouleur de sangle RolloTron encastrable connecté premium dispose d'une fonction de démarrage et d'arrêt en douceur. Ces fonctions permettent de ménager le mécanisme de l'enrouleur de sangle et de la sangle par un démarrage et un arrêt en douceur.

Détection d'obstacle

Le mouvement de la sangle est surveillé. Si le volet rencontre un obstacle lors de la descente (∇), la sangle s'immobilise et l'enrouleur de sangle est désactivé.



Dans ce cas, le déplacement ne peut pas se poursuivre directement dans le même sens.

- ◆ Vous devez d'abord faire fonctionner l'enrouleur de sangle dans le sens opposé et ensuite éliminer l'obstacle éventuel.
- ◆ Le déplacement du volet peut alors reprendre dans le sens initial.



Une défaillance de la détection d'obstacle implique un risque de blessure.

- ◆ Pour que la détection d'obstacle fonctionne de manière fiable, il faut que la sangle soit enroulée le plus uniformément possible.
- ◆ En cas de déclenchement de la détection d'obstacle, assurez-vous impérativement que la sangle s'enroule correctement et uniformément dans l'appareil lors de la course suivante.

Protection antisurcharge

L'Enrouleur de sangle RolloTron encastrable connecté premium dispose d'une protection contre les surcharges.

Si la motorisation se bloque lors de la montée (Δ) (par ex. à cause du gel), l'enrouleur de sangle est également désactivé.

- ◆ Éliminez d'abord la cause de la surcharge.
- ◆ L'Enrouleur de sangle RolloTron encastrable connecté premium est alors à nouveau opérationnel dans les deux sens de déplacement.

- ◆ Rétroéclairage de l'écran
- ◆ Assistant de mise en service
- ◆ Commande manuelle
- ◆ Paramétrage direct et déplacement vers une position cible
- ◆ Passage en mode AUTO/MANUEL
- ◆ Configuration facile grâce à la commande par menu
- ◆ Programme hebdomadaire :
 - Horaires hebdomadaires (**2 fois**)
 - 1 fois [▲] et 1 fois [▼] pour [**MO...SU**] (LUN...DIM)
 - Horaires de jours ouvrables et de week-end (**4 fois**)
 - 1 fois [▲] et 1 fois [▼] pour [**MO...FR**] (LUN...VEN)
 - 1 fois [▲] et 1 fois [▼] pour [**SA+SU**] (SAM+DIM)
 - Horaires au jour le jour (**14 fois**)
 - 1 fois [▲] et 1 fois [▼] pour [**MO/TU/WE/... SU**] (LUN/MAR/MER/.../DIM)
 - Activation d'un second bloc d'horaires (doubles horaires, voir page 49).
- ◆ Fonction crépusculaire automatique du soir
 - Fonction crépusculaire automatique du soir avec le programme Astro
 - Fonction crépusculaire automatique du soir avec la Sonde d'ensoleillement
- ◆ Pare-soleil automatique (avec Sonde d'ensoleillement)
- ◆ Fonction crépusculaire automatique du matin avec le programme Astro
- ◆ Fonction aléatoire

- ◆ Position aération
- ◆ Réglage de fin de course
- ◆ Verrouillage des touches
- ◆ Paramètres du système
- ◆ Enregistrement permanent des paramètres
- ◆ Passage automatique à l'heure d'été/d'hiver
- ◆ Détection d'obstacle
- ◆ Protection antisurcharge
- ◆ Démarrage et arrêt en douceur

Description et paramétrage des différentes fonctions locales

Vous trouverez une description détaillée des différentes fonctions locales et de leurs paramétrages à partir de la page 25.

Paramètres DuoFern

Les paramètres nécessaires pour l'utilisation dans un réseau DuoFern sont décrits à partir de la page 35.

Paramètres du système

La configuration individuelle d'un appareil est décrite à partir de la page 65.

i 8. Consignes de sécurité pour le montage



Un mauvais guidage de la sangle peut endommager celle-ci et solliciter inutilement l'Enrouleur de sangle RolloTron encastrable connecté premium.

Montez l'enrouleur de sangle de façon à ce que la sangle s'y introduise le plus verticalement possible. Cela permet d'éviter un frottement et une usure inutiles.



Un montage incorrect peut provoquer une détérioration du matériel.

Le fonctionnement met en œuvre des forces importantes qui exigent une pose sûre sur un support solide et fiable.



Pour assurer un fonctionnement optimal, évitez d'installer l'Enrouleur de sangle RolloTron encastrable connecté premium à proximité d'objets métalliques.

i 8.1 Outils nécessaires

- ◆ Tournevis
- ◆ Ciseaux
- ◆ Mètre pliant ou ruban de mesure
- ◆ Crayon

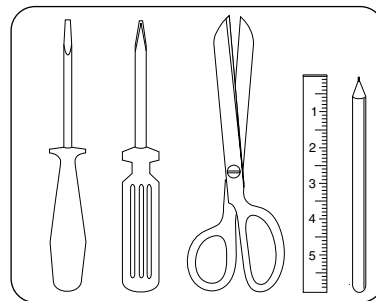

i 8.2 Préparations au montage

FR

1. Prendre les mesures.
Vérifiez si le caisson pour sangle est suffisamment grand pour loger l'Enrouleur de sangle RolloTron encastrable connecté premium.

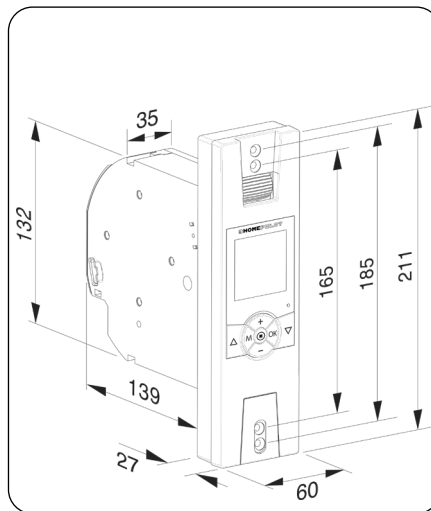

Toutes les mesures sont indiquées en mm.

Enrouleur de sangle RolloTron encastrable
connecté premium
Référence :

10181545 (mini-sangle)
10182345 (sangle standard)

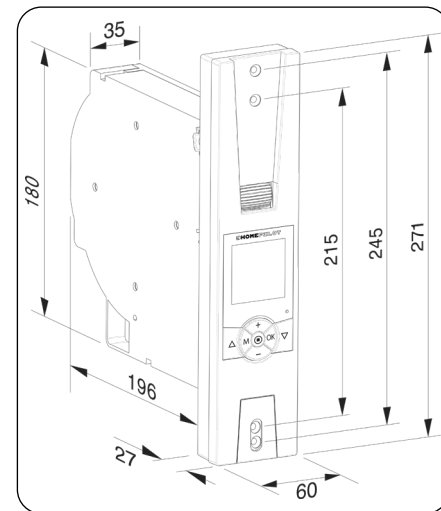

Toutes les mesures sont indiquées en mm.

Enrouleur de sangle RolloTron encastrable
connecté Power premium
Référence :

10182360 (sangle standard)

i 8.2 Préparations au montage

FR

2. Si vous désirez convertir une installation existante, démontez l'ancien enrouleur de sangle.

2.1 Faites descendre le volet roulant jusqu'en bas de façon à ce que les lames soient totalement fermées.

2.2 Démontez l'ancien enrouleur de sangle et déroulez complètement la sangle.

! ATTENTION !

Le ressort précontraint de l'ancien enrouleur de sangle peut présenter un risque de blessure.

- ◆ Lors de l'extraction, la boîte à ressort de l'ancien enrouleur de sangle peut se rétracter subitement et de manière incontrôlée.
- ◆ Maintenez la boîte à ressort fermement pour enlever la sangle et laissez-la se rembobiner lentement jusqu'à ce que la boîte à ressort soit intégralement détendue.

3. Préparer la sangle.

3.1 Coupez la sangle à 20 cm env. en dessous du caisson pour sangle.

3.2 Rabattez l'extrémité de la sangle sur 2 cm env. et entaillez-la légèrement en son milieu. Cette entaille permettra d'accrocher la sangle sur le galet ultérieurement.

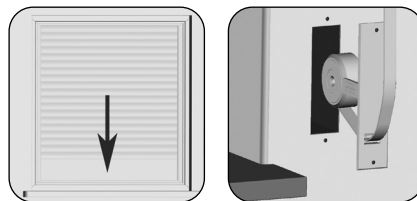

Recommandation

La sangle doit se déplacer le plus en ligne droite et le plus doucement possible. Si les volets roulants sont difficilement manœuvrables, nous vous conseillons de monter un rouleau de renvoi sur le caisson pour sangle afin d'éviter ainsi les frottements et l'usure inutiles de la sangle.

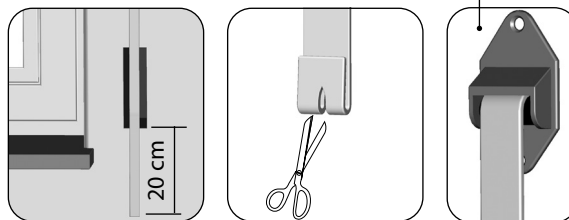

Accessoires, voir page 86

 **DANGER !**

Le contact avec des composants électriques présente un danger mortel par électrocution.

- ◆ Tous les travaux de montage et de raccordement doivent uniquement être réalisés lorsque l'installation est hors tension.
- ◆ Débranchez chaque conducteur de l'alimentation électrique et sécurisez-la contre la remise sous tension.
- ◆ Contrôlez l'absence de tension sur l'installation.



Le raccordement électrique peut être réalisé au moyen du cordon de raccordement fourni ou par une ligne d'alimentation fixe.

1. Raccordez le câble de raccordement fourni aux bornes de connexion de l'Enrouleur de sangle RolloTron encastrable connecté premium.

L'affectation des couleurs n'est pas pertinente pour le raccordement.

⚠ AVERTISSEMENT !



Un câble de raccordement endommagé peut provoquer un court-circuit.

- ◆ Veillez à ce que le câble de raccordement soit posé de manière sûre.
- ◆ Veiller à ne surtout pas coincer ni endommager le câble de raccordement au moment de visser l'enrouleur de sangle.

2. Posez le câble de raccordement dans le chemin de câbles de l'Enrouleur de sangle RolloTron encastrable connecté premium.

3. Pour finir, fixez le dispositif anti-arrachement au moyen des vis fournies.

Dispositif anti-arrachement

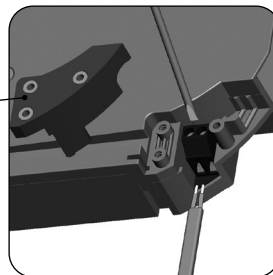

Enrouleur de sangle RolloTron encastrable connecté premium

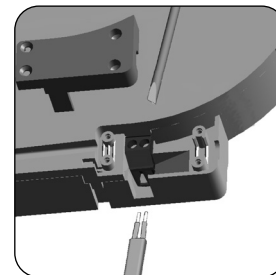

Enrouleur de sangle RolloTron encastrable connecté Power premium

Chemin de câbles

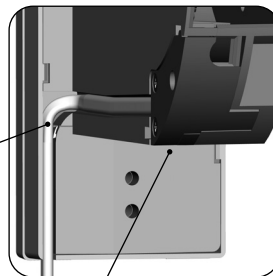

Dispositif anti-arrachement

i 10. Insertion et fixation de la sangle

FR

1. Branchez la fiche dans la prise secteur.

⚠ ATTENTION !

Risque de blessures par le galet.

Ne mettez jamais les mains dans le compartiment du galet lorsque le moteur tourne.

2.  Maintenez la touche Montée appuyée jusqu'à ce que le plot d'accrochage soit facilement accessible dans le compartiment du galet.

i

Étant donné que les fins de course ne sont pas encore réglées, la motorisation s'arrête dès que vous relâchez la touche.

3. Débranchez impérativement la fiche de la prise secteur.

4. Ensuite, introduisez la sangle par le haut dans l'enrouleur RolloTron.

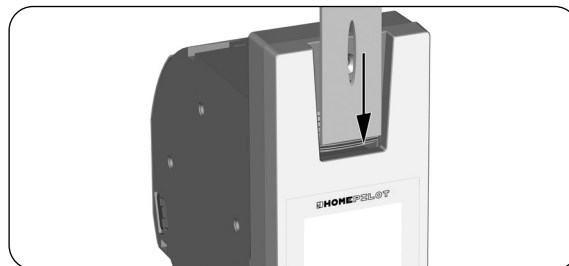
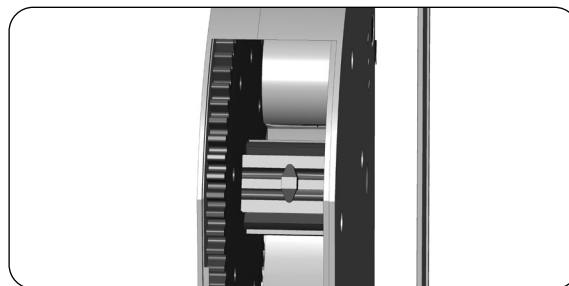

i 10. Insertion et fixation de la sangle

FR

5. Continuez d'introduire la sangle dans l'appareil, comme représenté sur la vue en coupe à droite, et faites-la passer ensuite par le haut pour l'accrocher au plot d'accrochage.
6. Rebranchez la fiche dans la prise secteur.
7.  Appuyez sur la touche Montée jusqu'à ce que la sangle forme un tour complet sur le galet.
8. Tendez la sangle pendant qu'elle s'enroule de manière à entraîner le rouleau de renvoi par rotation.
9. Débranchez à nouveau la fiche de la prise secteur.
10. Fermez ensuite le compartiment à l'aide de la protection du compartiment de galet.

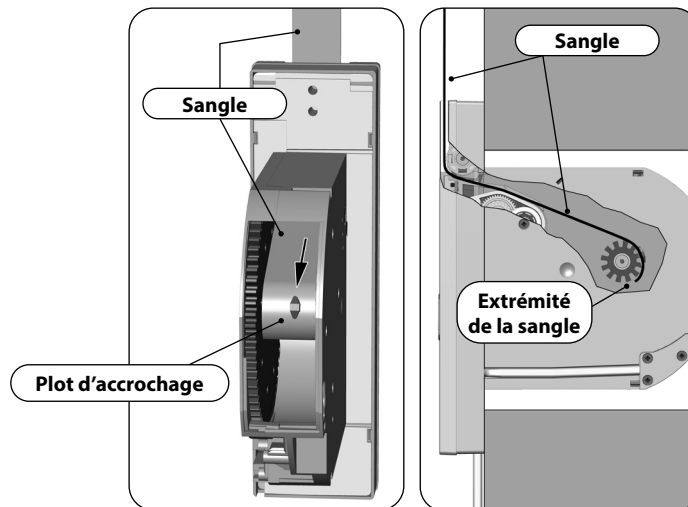

Trajectoire de la sangle dans l'Enrouleur de sangle RolloTron encastrable connecté premium

i 11. Montage de l'Enrouleur de sangle RolloTron encastrable connecté premium

FR

Prenez soin d'installer l'Enrouleur de sangle RolloTron encastrable connecté premium bien droit de manière à ce que la sangle puisse s'enrouler correctement.

Veillez à ce que l'Enrouleur de sangle RolloTron encastrable connecté premium ne touche pas les bords du caisson pour sangle et qu'il ne touche pas la maçonnerie afin d'éviter l'émission de bruits.

1. Insérez l'Enrouleur de sangle RolloTron encastrable connecté premium dans le caisson pour sangle et fixez-le à l'aide des vis fournies.

AVERTISSEMENT !







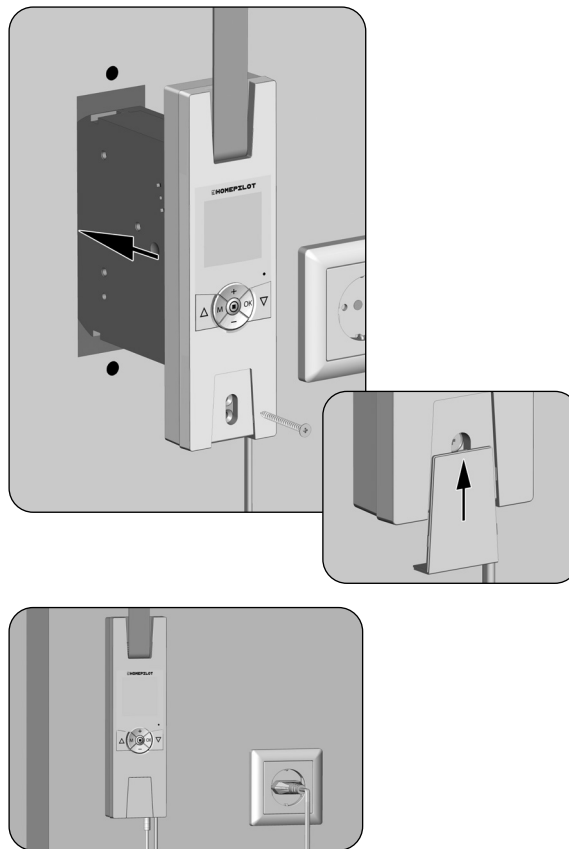

Un câble de raccordement endommagé peut provoquer un court-circuit.

Assurez-vous que le cordon de raccordement est correctement en place dans le chemin de câbles. Sinon, il risquerait d'être coincé et endommagé lors du vissage.



2. Insérez le cache fourni afin de recouvrir les trous de montage inférieurs.
3. Rebranchez la fiche secteur dans la prise secteur de 230 V/50 Hz.





-   **Touches de commande [Montée / Descente]**
- ◆ Commande manuelle [**Montée**  / **Descente** ].

-  **Touche SET/Stop, []**
- ◆ Paramétrage de diverses fonctions.
 - ◆ Arrêt manuel du déplacement du volet roulant.

-  **Touche Menu, [M]**
- ◆ Ouvrir le menu principal.
 - ◆ Retour au dernier menu ou à l'écran standard.

-   **Touche Plus/Moins**
- ◆ Réglage des paramètres (augmenter/diminuer).
 - ◆ Une pression longue sur une touche provoque un défilement rapide des chiffres dans le sens correspondant.
 - ◆ Paramétrage et déplacement vers une position cible.

-  **Touche OK**
- ◆ Confirmer et ouvrir le menu sélectionné.
 - ◆ Confirmer et enregistrer les données saisies.
 - ◆ Aller à la saisie suivante.

-  **Touche Reset, voir page 10**
- ◆ Effectuer une réinitialisation matérielle, voir page 74.

Écran standard (exemple)

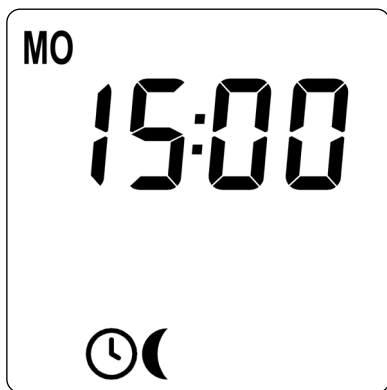

- ◆ Affichage du jour et de l'heure actuels.
- ◆ Affichage des fonctions activées.
- ◆ La commande manuelle de l'Enrouleur de sangle RolloTron encastrable connecté premium est uniquement possible lorsque l'écran standard est affiché.

Menu principal

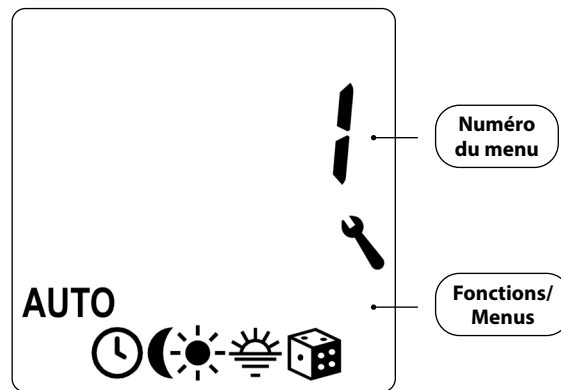

- ◆ Affichage et sélection des différentes fonctions et menus.
- ◆ Affichage du numéro spécifique au menu.
- ◆ Aucune commande manuelle n'est possible dans le menu principal.
- ◆ Aucune instruction automatique n'est exécutée pendant le paramétrage.
- ◆ Si aucune touche n'est activée pendant environ 120 secondes lorsque le menu est ouvert, l'affichage revient automatiquement à l'écran standard.

1. Ouvrir le **menu principal**.

Pression sur la touche [M] dans l'écran standard pour ouvrir le menu principal.

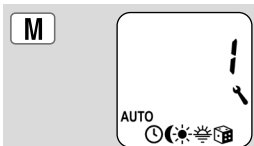

2. Sélectionner le menu ou le numéro de menu souhaité.

Le menu sélectionné est indiqué par un **symbole qui clignote**.

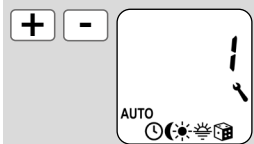

3. Appuyer sur la touche [OK] pour ouvrir le menu sélectionné.

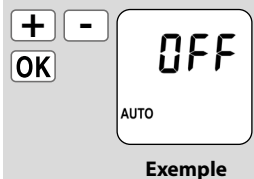

4. Effectuer le paramétrage souhaité et confirmer avec [OK].

5. Revenir à l'écran **standard**.

Pour ce faire, appuyer sur la touche [M] pendant **une seconde**.

Dans chaque menu, une pression sur la touche [M] permet de revenir à l'**écran standard**.

Une **brève pression** sur la touche [M] permet de revenir à l'étape de menu immédiatement précédente.

Si **aucune touche n'est activée** pendant **120 secondes environ**, l'affichage revient automatiquement à l'**écran standard**.

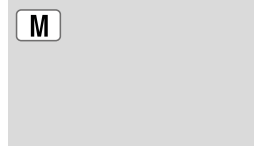

Un assistant d'installation est à votre disposition pour vous aider à configurer facilement et rapidement l'Enrouleur de sangle RolloTron encastrable connecté premium. Il vous guide automatiquement pour l'exécution de la première configuration de base lors de la **première mise en service** ou après une **réinitialisation logicielle** (voir page 74).

Quitter l'assistant d'installation.

Appuyez pendant 2 secondes sur la **touche [M]** lorsque vous souhaitez fermer l'assistant d'installation.

Disponibilité opérationnelle

Une fois l'assistant d'installation terminé, l'Enrouleur de sangle RolloTron encastrable connecté premium est prêt à l'emploi.

Par ailleurs, vous pouvez à tout moment paramétrer ou personnaliser d'autres réglages dans le menu principal et dans la configuration système.

Consignes importantes pour le paramétrage des fins de course

Les fins de course doivent être réglées de manière à arrêter le volet roulant aux positions haute et basse souhaitées. Vous devez impérativement effectuer le réglage des deux fins de course pour éviter les dysfonctionnements.



Sans réglage des fins de course, l'Enrouleur de sangle RolloTron encastrable connecté premium ne fonctionne que lorsqu'une pression est exercée sur l'une des deux touches de commande.

- ◆ En l'absence de réglage des fins de course, les fonctions automatiques sont désactivées.
- ◆ Lors du réglage de la **fin de course inférieure**, veillez à ce que la sangle ne soit pas trop lâche lorsque le volet atteint cette position de fin de course inférieure.

PRUDENCE !

Un réglage incorrect de la fin de course supérieure peut entraîner une surcharge ou la destruction de l'Enrouleur de sangle RolloTron encastrable connecté premium ou de sa motorisation.

- ◆ Réglez la position de la **fin de course supérieure** sans aller entièrement jusqu'en butée.
- ◆ Relâchez les touches suffisamment tôt et ne laissez pas le volet roulant aller au-delà de la fin de course correspondante.



Il est possible que vous ayez à effectuer un nouveau réglage des fins de course au bout d'un certain temps à cause de l'allongement de la sangle qui s'étire.

1. Paramétrer la fin de course supérieure.

- Appuyer en continu sur la touche [**Montée**].
- Le volet roulant monte.
- Relâcher la touche [**Montée**] dès que la fin de course supérieure désirée est atteinte.
- Si nécessaire, corriger la fin de course supérieure.
- Enregistrer la fin de course supérieure.

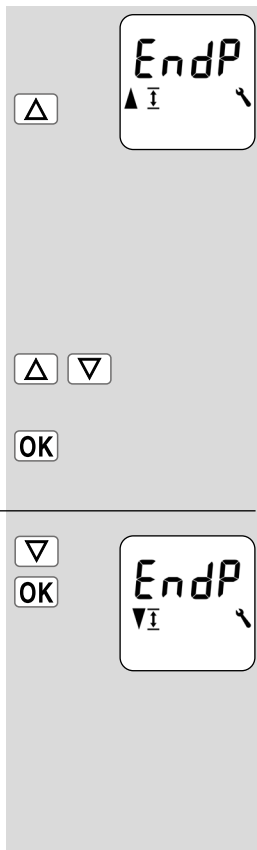

2. Régler et enregistrer la fin de course inférieure.

Pour ce faire, répétez les étapes 1.a - 1.e avec la touche [**Descente**].

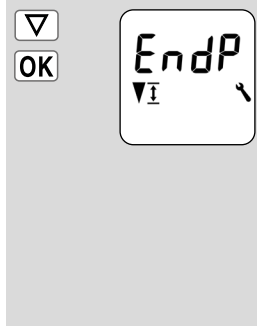

3. Régler et confirmer l'heure.

Une pression prolongée sur la touche Plus ou Moins déclenche le défilement rapide des chiffres.

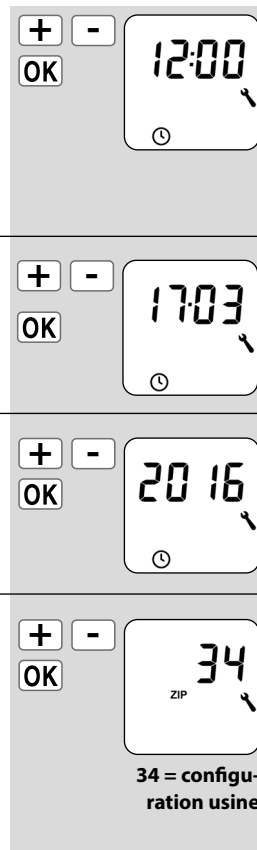

4. Saisir la date (jour/mois) et confirme la saisie.



5. Régler et confirmer l'année.

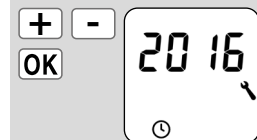

6. Régler les deux premiers chiffres de votre code postal (CP) [ZIP] ou de la zone horaire internationale souhaitée et confirmer la saisie.

Vous trouverez d'autres indications à ce sujet à la page 66.

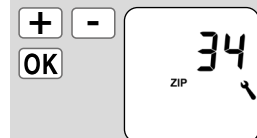

34 = configuration usine

7. Régler et confirmer l'heure d'ouverture [▲].

L'heure d'ouverture est valable pour la semaine complète [MO...SU] (LUN...DIM).

L'heure d'ouverture est prédéfinie ici comme **horaire hebdomadaire** [MO...SU] (LUN...DIM).

a) Paramétrer le **mode à horaires pour l'heure d'ouverture** [▲].

NORMAL

Le volet roulant s'ouvre à l'heure d'ouverture programmée.

ASTRO

Le volet roulant s'ouvre au moment du crépuscule du matin qui est recalculé quotidiennement.

Mode horaires >

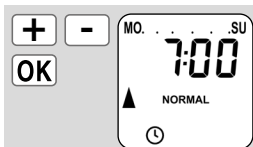

Si nécessaire, vous pourrez choisir ultérieurement parmi trois **programmes d'horaires** dans le **programme hebdomadaire** voir page 70.



L'heure d'ouverture paramétrée est interprétée comme « **au plus tôt à xx h xx** ».

voir page 50

b) Si [**ASTRO**] est sélectionné, l'heure d'ouverture calculée pour le jour actuel s'affiche.

c) Continuer pour le paramétrage de l'heure de fermeture.

8. Régler et confirmer l'heure de fermeture [▼] souhaitée.

L'heure de fermeture est valable pour tous les jours de la semaine [MO...SU] (LUN...DIM).

L'heure de fermeture est prédéfinie ici comme **horaire hebdomadaire** [MO...SU] (LUN...DIM).

a) Paramétrer le **mode à horaires pour l'heure de fermeture** [▼].

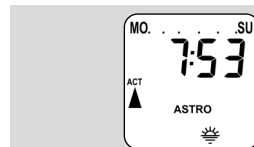

OK

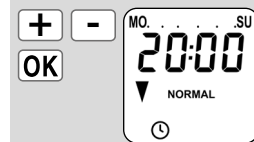

Si nécessaire, vous pourrez choisir ultérieurement parmi trois **programmes d'horaires** dans le **programme hebdomadaire** voir page 70.



NORMAL

Le volet roulant descend à l'heure de fermeture programmée.

ASTRO

Le volet roulant descend au moment du crépuscule du soir qui est recalculé quotidiennement.

SENSOR

Chaque jour, le volet roulant descend à la tombée de la nuit détectée par la Sonde d'ensoleillement.

Mode horaires >

- b) Si **[ASTRO]** est sélectionné, l'heure de fermeture calculée pour le jour actuel s'affiche.
- c) Confirmer les paramètres et revenir à l'écran standard.

L'heure de fermeture programmée est interprétée comme « **au plus tard à xx h xx** ».

L'heure de fermeture programmée est interprétée comme « **au plus tard à xx h xx** ».

voir page 50



OK

9. L'écran standard

apparaît après le dernier paramétrage.

L'Enrouleur de sangle RolloTron encastrable connecté premium est à présent opérationnel.



△ ▽ 14. Commande manuelle

La commande manuelle est possible dans chaque mode de fonctionnement et est prioritaire sur les fonctions automatisées.

1. △ Ouvrir le volet roulant.
Une pression brève sur la touche ouvre le volet roulant jusqu'en fin de course supérieure.
2. △/▽ ou ⊕ Arrêter le volet roulant en position intermédiaire.
3. ▽ Fermer le volet roulant.
Une brève pression sur cette touche ferme le volet roulant jusqu'à la **position aération** paramétrée ou jusqu'à la **fin de course** inférieure.

Position aération, voir page 68
Si la position aération est paramétrée, le volet roulant descend d'abord jusqu'à cette position.
Après une seconde pression sur la touche [**Descente**], le volet roulant descend plus bas.

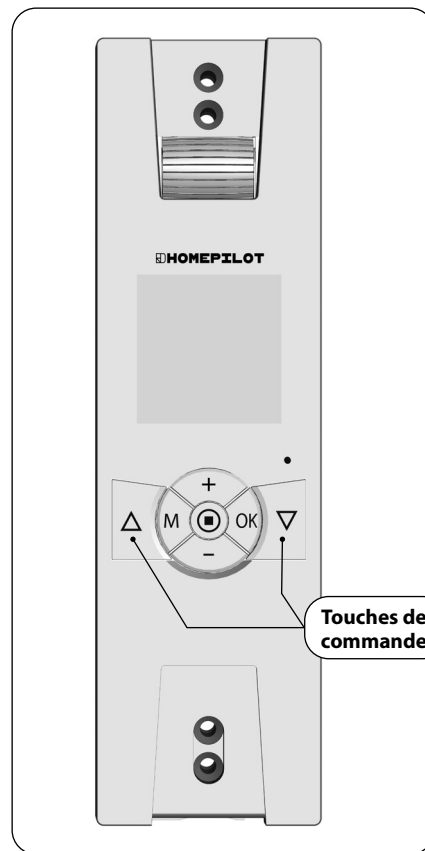

Au besoin, vous pouvez paramétrer une **position cible** quelconque pour votre volet roulant et déplacer celui-ci directement jusqu'à cette position.

L'Enrouleur de sangle RolloTron encastrable connecté premium effectue le déplacement jusqu'en position cible et l'arrêt du volet roulant de manière entièrement autonome et automatique. Aucune autre commande manuelle de déplacement ou d'arrêt n'est requise.

Position cible

La position cible se paramètre sous forme de pourcentage et peut être sélectionnée à l'aide des touches Plus et Moins par pas de 10 %.

0 % = le volet roulant est entièrement ouvert.

100 % = le volet roulant est entièrement fermé.

Déplacement automatique jusqu'en position cible après env. deux secondes.

Le déplacement jusqu'en position cible débute automatiquement si aucune touche n'est pressée pendant environ deux secondes.



Lors du déplacement jusqu'en position cible, la position aération est ignorée.

1. Afficher la position actuelle du volet roulant.

a) Pour ce faire, appuyez brièvement sur la touche Plus ou Moins.

b) La position actuelle du volet roulant s'affiche sous forme de pourcentage.

2. Appuyez plusieurs fois pour saisir la position cible souhaitée (par ex. 50 %).

3. Après environ deux secondes, l'enrouleur RolloTron démarre automatiquement le déplacement jusqu'en position cible et s'arrête automatiquement lorsqu'elle est atteinte.

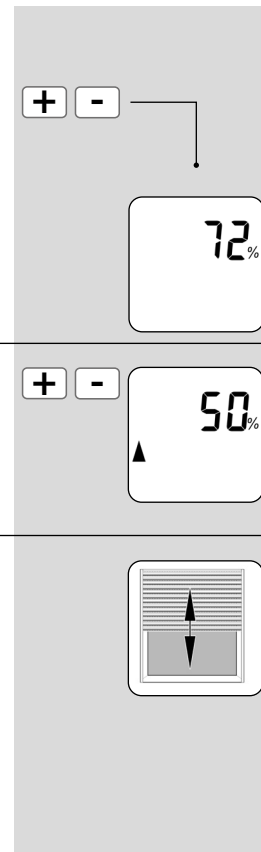



14.2 Affichage des données météorologiques

FR

Si une **Capteur connecté environnemental** est utilisée sur site, les données météorologiques relevées par la **capteur environnemental** peuvent être affichées sur l'écran.



S'il est possible de recevoir les signaux de plusieurs capteurs environnemental, la capteur environnemental souhaitée peut être sélectionnée au **menu 9.9.4** (voir page 43).

Accessoires, voir page 86.

1. Accéder aux **données météorologiques**.

Appuyez brièvement sur la touche [**SET/Stop**].

La **température** s'affiche en premier. Si un **parapluie** s'affiche aussi, cela signifie que la capteur environnemental a détecté de la pluie.

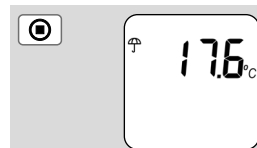

2. Une pression sur les [**touches Plus/Moins**] permet de consulter successivement toutes les données météorologiques :

a) Affichage de la **luminosité** en kilolux [**klx**].

b) Affichage de la **vitesse du vent** en mètres par seconde [**m/s**].

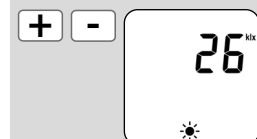

3. Retour à l'écran standard.

L'affichage des données météorologiques repasse automatiquement à l'écran standard si aucune touche n'est appuyée pendant env. 10 secondes.

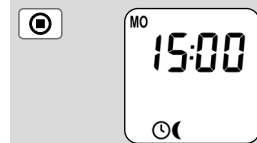



15. Paramétrages DuoFern ; description sommaire

Pour que votre Enrouleur de sangle RolloTron encastrable connecté premium puisse capter ou émettre des instructions de commande sur le réseau DuoFern, vous devez connecter **chaque appareil DuoFern** souhaité sur l'Enrouleur de sangle RolloTron encastrable connecté premium.

Pour plus de détails, reportez-vous au mode d'emploi de l'appareil DuoFern concerné.



Nombre maximal de connexions

Vous pouvez connecter un **maximum de 20 appareils DuoFern** à un Enrouleur de sangle RolloTron encastrable connecté premium.



Vous trouverez d'autres informations relatives aux connexions dans la « **matrice des connexions** » sur notre site Internet à l'adresse :

www.homepilot-smarthome.com

Les sections suivantes décrivent tous les **réglages DuoFern** nécessaires pour l'Enrouleur de sangle RolloTron encastrable connecté premium.

Les **paramètres DuoFern** ont une incidence directe sur le paramétrage suivant des fonctions automatiques ainsi que l'intégration de l'Enrouleur de sangle RolloTron encastrable connecté premium dans le réseau DuoFern.

Menu 9.9 - Paramètres DuoFern

Le paramétrage de DuoFern s'effectue dans le **menu 9.9**. Vous trouverez une vue d'ensemble de tous les menus et sous-menus de l'Enrouleur de sangle RolloTron encastrable connecté premium pages 45 et 65.



Menu 9 - Configuration du système

Symbole	Menu	Page
	9.9 Paramètres DuoFern	35
	9.9.1 Connexion et déconnexion	36
	9.9.2 Paramétrage du mode DuoFern	39
	9.9.3 Paramétrage du mode pare-soleil	41
	9.9.4 Activer/désactiver les données météorologiques	43
	9.9.5 Afficher l'adresse DuoFern	44



15.1 Menu 9.9.1 - Connexion/Déconnexion d'appareils DuoFern

FR

1. Sélectionner et ouvrir le menu **9.9.1 Connexion/Déconnexion**.

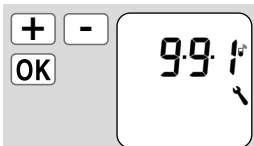

2. L'écran affiche alors les appareils DuoFern connectés.

Exemple :

05 = Cinq appareils DuoFern sont connectés.



3. Sélectionner le **mode souhaité**.

On = Activation du mode connexion

OFF = Activation du mode déconnexion



- 3.1 [On] Mode connexion

a) [On] clignote sur l'écran.

b) Le mode connexion reste actif pendant env. **120 secondes**.

c) Commuter l'appareil DuoFern souhaité sur le mode connexion.

d) Si la connexion a réussi, le **nouveau nombre** d'appareils connectés apparaît (par ex. 06).

La validation est signalée par une brève mise en marche du moteur RolloTron.

e) Connecter l'appareil DuoFern suivant.

ou

f) Retour à l'écran de sélection des menus.



 env. **120 secondes**



+

OK

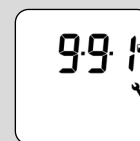



15.1 Menu 9.9.1 - Connexion/Déconnexion d'appareils DuoFern

FR

3.2 [OFF] Mode déconnexion

- [OFF] clignote sur l'écran.
- Le mode déconnexion reste actif pendant env. **120 secondes**.
- Commuter l'appareil DuoFern souhaité sur le mode déconnexion.
- Si la déconnexion a réussi, le **nouveau nombre** d'appareils connectés apparaît (par ex. 04).
La validation est signalée par une brève mise en marche du moteur RolloTron.
- Déconnecter l'appareil DuoFern suivant.
ou
- Retour à l'écran de sélection des menus.

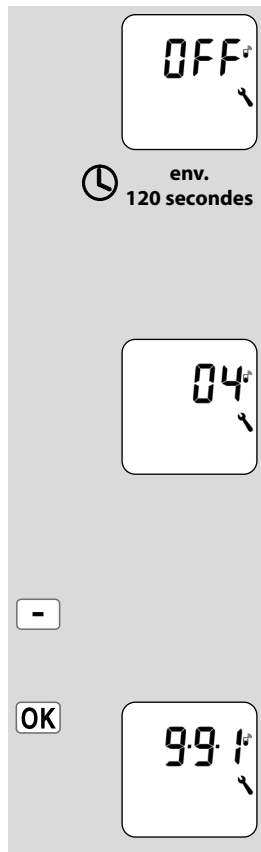

Suppression de tous les appareils DuoFern connectés.

- Sélectionner et ouvrir le menu **9.9.1 [Connexion/ Déconnexion]**.
- L'écran affiche alors les appareils DuoFern connectés.
- Supprimer** tous les appareils DuoFern connectés.
Pour ce faire, appuyer sur la touche Moins pendant env. quatre secondes ; [OFF] clignote alors sur l'écran.
- Tous les appareils DuoFern sont alors supprimés.
- Retour à l'écran de sélection des menus.

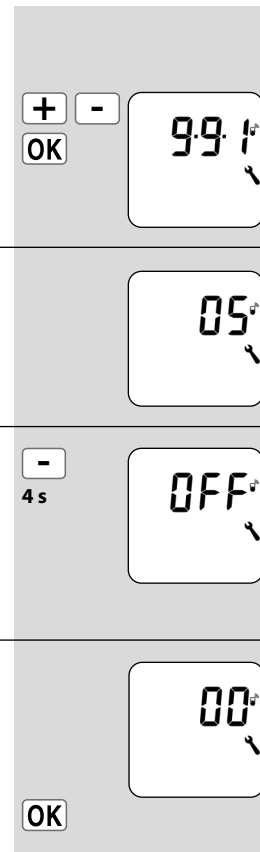



15.1 Menu 9.9.1 - Connexion/Déconnexion d'appareils DuoFern

FR

Réorganisation du réseau DuoFern

Cette fonction vous permet de déconnecter de l'Enrouleur de sangle RolloTron encastrable connecté premium tous les appareils DuoFern devenus injoignables par radio.



Les émetteurs DuoFern fonctionnant sur pile ne peuvent pas être déconnectés à l'aide de cette fonction.

1. Sélectionner et ouvrir le menu **9.9.1 Connexion/Déconnexion**.

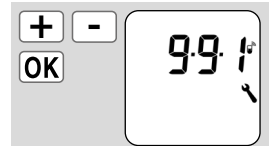

2. L'écran affiche alors les appareils DuoFern connectés.



3. Activer la **réorganisation**.
Pour ce faire, appuyez sur la touche [**SET/Stop**] pendant env. quatre secondes.



4. Le nombre de tous les appareils DuoFern actuellement connectés s'affiche ensuite (par ex. 02).



5. Retour à l'écran de sélection des menus.





15.2 Menu 9.9.2 - Paramétrer le mode DuoFern

FR

L'Enrouleur de sangle RolloTron encastrable connecté premium dispose de trois **modes DuoFern** qui vous permettent de définir son comportement au sein du réseau DuoFern ou de l'installation locale.

Les modes DuoFern suivants peuvent être sélectionnés :

[1] = Récepteur DuoFern

[2] = Émetteur DuoFern

[3] = Fonctionnement local

[1] Récepteur DuoFern

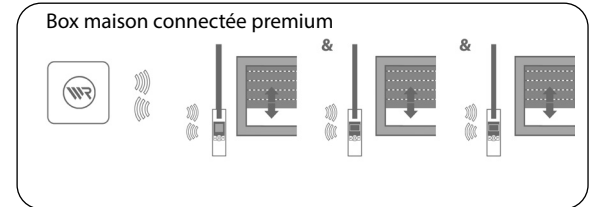

- ◆ Utilisé comme [**récepteur**], l'Enrouleur de sangle RolloTron encastrable connecté premium est intégré dans un réseau DuoFern **central automatisé**.
- ◆ Il peut par ailleurs être commandé à distance par d'autres appareils DuoFern (par ex. par une Télécommande connectée 6 groupes).

Fonctionnement

- ◆ En mode [1], les horaires locaux et les fonctions automatiques de l'Enrouleur de sangle RolloTron encastrable connecté premium **ne sont pas** disponibles.
- ◆ La commande et le fonctionnement se déroulent comme pour tous les récepteurs DuoFern (actionneurs).



15.2 Menu 9.9.2 - Paramétrer le mode DuoFern

FR

[2] Émetteur DuoFern

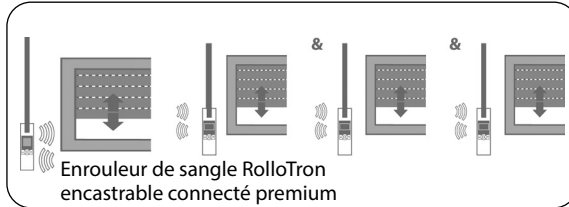

- ◆ Utilisé comme **commande centrale [émetteur]**, l'Enrouleur de sangle RolloTron encastrable connecté premium est intégré dans un réseau DuoFern Netzwerk afin d'automatiser le fonctionnement d'autres récepteurs DuoFern.
- ◆ La figure représente l'**exemple** de la **commande centralisée de plusieurs Enrouleur de sangle RolloTron encastrable classic** réalisée par un Enrouleur de sangle RolloTron encastrable connecté premium.

Fonctionnement

- ◆ En mode [2], les horaires et les fonctions automatiques paramétrés sur l'Enrouleur de sangle RolloTron encastrable connecté premium sont disponibles.
- ◆ Les horaires et les fonctions automatiques paramétrés sur l'Enrouleur de sangle RolloTron encastrable connecté premium sont envoyés à tous les récepteurs DuoFern connectés, qui les exécutent ensuite.

[3] Fonctionnement local (configuration usine)

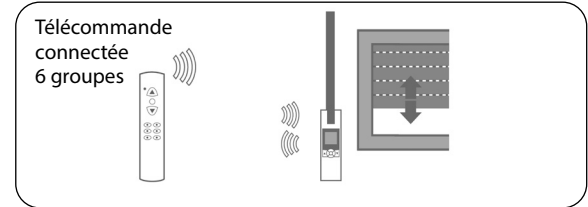

- ◆ L'Enrouleur de sangle RolloTron encastrable connecté premium fonctionne comme enrouleur de sangle local avec ses propres fonctions automatiques et horaires.
- ◆ Il peut aussi recevoir des instructions provenant du réseau DuoFern (par ex. d'une Télécommande connectée 6 groupes) et les exécuter.

Fonctionnement

- ◆ En mode [3], les horaires et les fonctions automatiques paramétrés sur l'Enrouleur de sangle RolloTron encastrable connecté premium ne sont exécutés que localement par RolloTron lui-même.
- ◆ Les horaires et les fonctions automatiques **ne sont pas** transmis à d'autres récepteurs DuoFern.



15.2 Menu 9.9.2 - Paramétrer le mode DuoFern

FR

1. Sélectionner et ouvrir le menu **9.9.2 Mode DuoFern**.

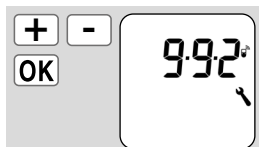

2. Sélectionner et confirmer le **mode**.

- 1 = Récepteur DuoFern
- 2 = Émetteur DuoFern
- 3 = Fonctionnement local

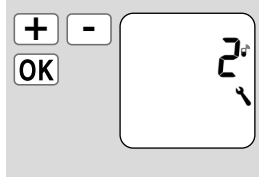

Tous les signaux de commande manuels et automatiques captés par radio sont exécutés localement indépendamment du mode paramétré.

Sauf exception suivante :

Les instructions de commande pour la fonction de pare-soleil automatique sont uniquement exécutées si le mode pare-soleil [3] est activé (voir chapitre suivant).



15.3 Menu 9.9.3 - Paramétrer le mode pare-soleil

Cette fonction vous permet de paramétrer le comportement de l'Enrouleur de sangle RolloTron encastrable connecté premium à la réception de signaux provenant d'une Sonde d'ensoleillement connectée localement ou d'instructions de commande émises par une commande centrale du pare-soleil (par ex. une sonde solaire radio DuoFern).

Le paramétrage ultérieur de la fonction de pare-soleil automatique sera influencé par le mode pare-soleil sélectionné.

Les modes pare-soleil suivants peuvent être sélectionnés :

- [1] = **Sonde d'ensoleillement locale**
- [2] = **Sonde d'ensoleillement locale et position pare-soleil**
- [3] = **Commande centrale du pare-soleil**



15.3 Menu 9.9.3 - Paramétrer le mode pare-soleil

FR

[1] Sonde d'ensoleillement locale *

Sélectionnez le mode [1] si

- ◆ L'Enrouleur de sangle RolloTron encastrable connecté premium doit être piloté par une Sonde d'ensoleillement locale raccordée à cet appareil.

Fonctionnement et paramétrage du pare-soleil automatique :

- ◆ Le volet roulant se ferme jusqu'à la position de la Sonde d'ensoleillement sur la fenêtre.
- ◆ Un seuil d'ensoleillement doit être paramétré.
- ◆ Positionnez la Sonde d'ensoleillement sur la fenêtre à l'emplacement jusqu'où votre volet roulant doit descendre en présence de lumière du soleil.

[2] Sonde d'ensoleillement locale et position pare-soleil *

Sélectionnez le mode [2] si

- ◆ L'Enrouleur de sangle RolloTron encastrable connecté premium et d'autres appareils DuoFern connectés (par ex. un Enrouleur de sangle RolloTron encastrable classique) doivent être pilotés par une Sonde d'ensoleillement raccordée à cet appareil.
- ◆ chaque appareil (ou encore chaque volet roulant) doit s'arrêter à une **position pare-soleil** paramétrable individuellement.

Fonctionnement et paramétrage du pare-soleil automatique :

- ◆ Tous les volets roulants se ferment jusqu'à la position pare-soleil paramétrée.

- ◆ Le seuil d'ensoleillement doit être paramétré.
- ◆ La position pare-soleil souhaitée doit être paramétrée sur l'Enrouleur de sangle RolloTron encastrable connecté premium et sur les autres appareils DuoFern. **
- ◆ Positionnez la Sonde d'ensoleillement le plus bas possible sur la fenêtre de manière à ce qu'elle ne puisse pas être recouverte par le volet roulant.

[3] Commande centrale du pare-soleil

Sélectionnez le mode [3], si ...

- ◆ L'Enrouleur de sangle RolloTron encastrable connecté premium et d'autres appareils DuoFern connectés doivent être pilotés par une **commande centrale du pare-soleil**.

Fonctionnement et paramétrage du pare-soleil automatique :

- ◆ Tous les volets roulants se ferment jusqu'à la position pare-soleil paramétrée.
- ◆ La position pare-soleil souhaitée doit être paramétrée sur l'Enrouleur de sangle RolloTron encastrable connecté premium et sur les autres appareils DuoFern. **

* En mode [1] et en mode [2], **aucun signal** n'est exécuté par une commande centrale du pare-soleil.

** Pour le paramétrage de la position pare-soleil, reportez-vous au mode d'emploi de l'appareil DuoFern concerné.



15.3 Menu 9.9.3 - Paramétrer le mode pare-soleil

FR

1. Sélectionner et ouvrir le menu **9.9.3 Mode pare-soleil**.

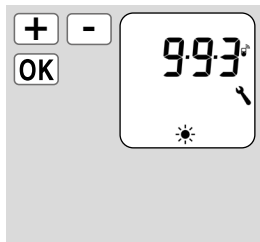

2. Sélectionner et confirmer le **mode pare-soleil**.

- 1 = Sonde d'ensoleillement locale
- 2 = Sonde d'ensoleillement locale et position pare-soleil
- 3 = Commande centrale du pare-soleil

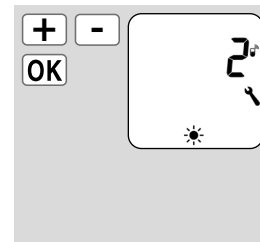

15.4 Menu 9.9.4 - Activer/désactiver les données météorologiques

Ce menu vous permet d'activer et de désactiver l'affichage des données météorologiques.

En outre, vous pouvez sélectionner un capteur environnemental spécifique si les données de plusieurs capteurs environnemental sont captées.



Comme les capteurs environnemental actualisent les données météorologiques toutes les 5 minutes environ, l'affichage des données météorologiques peut prendre quelques minutes

1. Sélectionner et ouvrir le menu **9.9.4 Données météorologiques**.

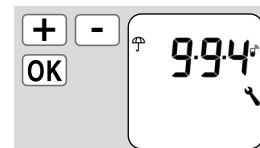

2. Affichage des données météorologiques...

- On** = pour activer *
- OFF** = pour désactiver
- * continuer au point 3.

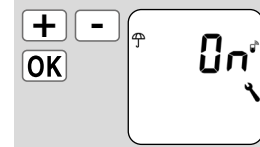



15.4 Menu 9.9.4 - Activer/désactiver les données météorologiques

FR

3. L'adresse DuoFern de la capteur environnemental s'affiche.



4. Sélectionner et confirmer la capteur environnemental souhaitée.



Au besoin, la ou les capteurs environnemental peuvent être supprimées.

Pour ce faire, appuyez brièvement sur la touche [**SET/Stop**].

La validation est confirmée par cet affichage.

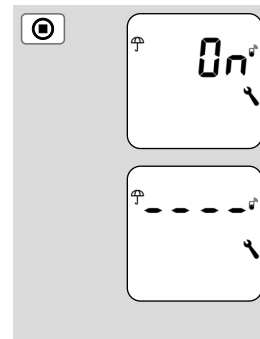

15.5 Menu 9.9.5 - Afficher l'adresse DuoFern

Chaque appareil DuoFern dispose d'une **adresse** qui lui permet de communiquer au sein du réseau DuoFern.

Si nécessaire, vous pouvez afficher l'**adresse DuoFern** de l'Enrouleur de sangle RolloTron encastrable connecté premium.

1. Sélectionner et ouvrir le menu **9.9.5 Adresse DuoFern**.

- a) L'adresse à six chiffres défile par groupes de deux chiffres.

2. Retour à l'écran de sélection des menus.

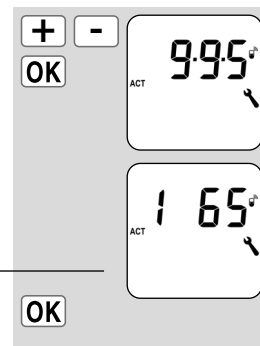



Structure homogène des menus

Une structure de menus uniformisée a été élaborée pour tous les appareils HOMEPILOT. Les fonctions similaires possèdent toujours le même numéro de menu, ce qui peut entraîner une numérotation discontinue.



Menu principal

Symbole	Menu	Page
AUTO	1 Mode automatique.....	46
	2 Horaires.....	48
	3 Fonction crépusculaire automatique du soir	55
	4 Pare-soleil automatique	58
	5 Fonction crépusculaire automatique du matin.....	62
	6 Fonction aléatoire.....	64
	9 Configuration du système	65

Mode automatique activé

Symboles de l'écran standard

Le mode automatique est actif, toutes les fonctions automatiques sont activées, par ex. :



Horaires



Programme hebdomadaire



Fonction crépusculaire automatique du matin



Fonction crépusculaire automatique du soir



Pare-soleil automatique



Fonction aléatoire



Une commande manuelle reste possible même lorsque le mode automatique est activé.

Mode automatique désactivé



Symbole sur l'écran standard

- ◆ Toutes les fonctions automatiques sont désactivées, seule une commande manuelle est possible.
- ◆ Tous les symboles du mode automatique sont désactivés sur l'écran standard.

1. Ouvrir le menu principal.



2. Sélectionner et ouvrir le menu 1 [**AUTO**].

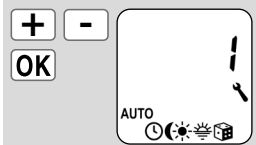

3. Sélectionner le paramètre souhaité et confirmer.

On = Mode automatique activé
OFF = Mode automatique désactivé

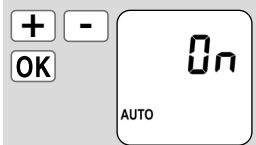

4. Le menu principal apparaît à nouveau après la confirmation.



OK Commutation directe sur l'écran standard

Il est également possible d'activer ou de désactiver le mode automatique directement sur l'écran standard.

1. Appuyez sur la touche [**OK**] de l'écran standard pendant environ une seconde.

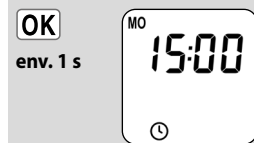

Mode automatique activé



Mode automatique désactivé



Vous pouvez paramétrer différentes **heures d'ouverture** [▲] **et de fermeture** [▼] qui pilotent l'ouverture et la fermeture automatique de votre volet roulant à l'heure que vous souhaitez.

Déterminer le mode opératoire et le nombre d'heures d'ouverture [▲] et de fermeture [▼] :

Le mode opératoire et le nombre d'heures d'ouverture et de fermeture à paramétrer dépendent du **programme d'horaires** sélectionné.

Le programme hebdomadaire dans le menu 9.5 [] vous permet de sélectionner parmi trois programmes d'horaires, voir page 70:

[1] **Horaires hebdomadaires**

[2] **Horaires des jours ouvrables et de week-end**

[3] **Horaires au jour le jour**

[1] **Horaires hebdomadaires**

Cette fonction vous permet de paramétrer deux horaires :

1 heure d'ouverture [▲] et 1 heure de fermeture [▼], valables du lundi au dimanche [MO...SUN].

[2] **Horaires des jours ouvrables et de week-end**

Cette fonction vous permet de programmer quatre horaires :

1 heure d'ouverture [▲] et 1 heure de fermeture [▼], valables du lundi au vendredi [MO ... FR].

1 heure d'ouverture [▲] et 1 heure de fermeture [▼], valables pour le samedi et le dimanche [SA...SU].

[3] **Horaires au jour le jour**

Cette fonction vous permet de programmer 14 horaires :

1 heure d'ouverture [▲] et 1 heure de fermeture [▼] pour chaque jour de la semaine [MO + TU + ...SU] (du lundi au dimanche).

Modification des horaires

Les horaires peuvent être modifiés à tout moment.



16.2 Horaires (heures d'ouverture et de fermeture) [▲/▼] ; description sommaire

FR

Doublement des horaires par l'activation d'un deuxième bloc d'horaires :

Si nécessaire, vous pouvez doubler le nombre d'heures d'ouverture et de fermeture. Pour ce faire, il faut d'abord activer un deuxième **bloc d'horaires** dans le **programme hebdomadaire (n = 2)**, voir page 70.

Affectation des horaires d'ouverture et de fermeture à un bloc d'horaires.

Si un **second bloc d'horaires** a été activé, vous pouvez le sélectionner avant de paramétrer les heures d'ouverture et de fermeture.



Les horaires du deuxième bloc d'horaires [2] **ne peuvent pas** être associés à un **mode horaires [NORMAL/ASTRO/SENSOR]**.

Exemple d'application pour un deuxième horaire.

Un deuxième horaire peut servir par ex. à réduire la lumière dans une chambre d'enfant pendant la période de midi :

- La **première heure d'ouverture** a été paramétrée sur 8 h 00.
- Le volet roulant s'ouvre à 8 h 00.
- On souhaite que le volet roulant se ferme à nouveau à 12 h 00 et se rouvre à 14 h 30.
- Pour ce faire, il faut sélectionner le **deuxième bloc d'horaires** et y paramétrer un **deuxième horaire d'ouverture et de fermeture**.
- La **première heure de fermeture** a été paramétrée sur 20 h 00.
- Le volet roulant se ferme à 20 h 00.



Sélectionner un mode d'horaires.

Lors des paramétrages, il est possible de sélectionner un **mode d'horaires** pour chaque **premier** horaire d'ouverture et de fermeture.

Les modes d'horaires suivants sont disponibles :

- ◆ **NORMAL**
- ◆ **ASTRO**
- ◆ **SENSOR**

Description sommaire des modes d'horaires

◆ **NORMAL**

Le volet roulant s'ouvre et se ferme aux heures d'ouverture et de fermeture paramétrées.

◆ **ASTRO**

L'horaire spécifique est calculé par un programme Astro.

Les heures d'ouverture et de fermeture sont calculées en fonction de la date et du code postal et sont ensuite associées à l'horaire paramétré précédemment.

- **Association à l'heure d'ouverture [▲]**

Le volet roulant s'ouvre au moment du crépuscule

du matin qui est recalculé quotidiennement. L'**heure d'ouverture** paramétrée est alors interprétée comme « **au plus tôt à xx h xx** » .

- **Exemple a :**

- Le crépuscule du matin débute à 5 h 00.
- **L'heure d'ouverture** a été paramétrée sur 7 h 00.
- Le volet roulant s'ouvre à 7 h 00.

- **Exemple b :**

- Le crépuscule du matin débute à 8 h 00.
- **L'heure d'ouverture** a été paramétrée sur 7 h 00.
- Le volet roulant s'ouvre à 8 h 00.

- **Association à l'heure de fermeture [▼]**

Le volet roulant descend au moment du crépuscule du soir qui est recalculé quotidiennement. L'**heure de fermeture** paramétrée précédemment est interprétée comme « **au plus tard à xx h xx** » lors de cette opération.

- **Exemple a :**

- Le crépuscule du soir débute à 17 h 00.
- L'heure de fermeture a été paramétrée sur 20 h 00.
- Le volet roulant se ferme à 17 h 00.

- **Exemple b :**

- Le crépuscule du soir débute à 22 h 00.
- L'heure de fermeture a été paramétrée sur 20 h 00.
- Le volet roulant se ferme à 20 h 00.



16.2 Horaires (heures d'ouverture et de fermeture) [▲/▼]; description sommaire

FR

◆ SENSOR (uniquement pour les heures de fermeture [▼])

L'heure de fermeture est pilotée par une Sonde d'ensoleillement en fonction de la luminosité.

De plus, l'obscurité mesurée est associée à l'heure de fermeture paramétrée préalablement. L'heure de fermeture programmée est alors interprétée comme « au plus tard à xx h xx ».

● Exemple a :

- L'hiver, le crépuscule du soir commence par ex. à environ 17 h 00.
- L'heure de fermeture a été paramétrée sur 20 h 00.
- Le volet roulant se ferme à 17 h 00.

● Exemple b :

- L'hiver, le crépuscule du soir commence par ex. à environ 22 h 00.
- L'heure de fermeture a été paramétrée sur 20 h 00.
- Le volet roulant se ferme à 20 h 00.



16.2.1 Menu 2 - Paramétrer les heures d'ouverture et de fermeture [▲/▼]

1. Ouvrir le menu principal.



2. Sélectionner et ouvrir le menu 2 [⌚] des horaires.

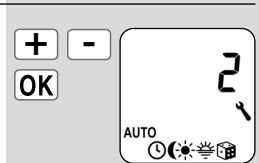

3. Activer et confirmer les horaires.

On = Horaires activés

OFF = Horaires désactivés

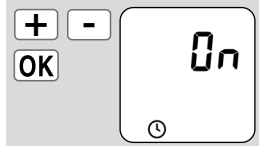

4. Sélectionner et confirmer un **bloc d'horaires**.

Si la fonction n'est pas active, continuer au **point 5**.

1 = Le paramétrage des horaires s'effectue **avec le mode d'horaires**.

2 = Le paramétrage des horaires s'effectue **sans le mode d'horaires**.

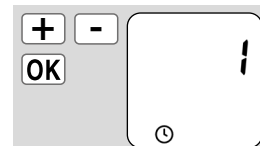



16.2.1 Menu 2 - Paramétrer les heures d'ouverture et de fermeture [▲/▼]

FR



Le **fonctionnement** et le **nombre** d'heures d'ouverture et de fermeture dépend du **programme d'horaires** sélectionné, voir page 48.

La ligne supérieure de l'écran permet d'identifier le programme d'horaires actif (voir les exemples ci-contre).

Cela est également valable pour les **heures de fermeture**.

Le paramétrage des **heures d'ouverture et de fermeture** [▲/▼] est identique dans tous les **programmes d'horaires**.

Les sections suivantes décrivent le paramétrage d'une **heure d'ouverture et d'une heure de fermeture** [▲/▼] utilisées comme **horaires hebdomadaires**.

Horaires hebdomadaires

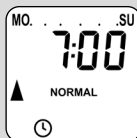

Horaires des jours ouvrables/du week-end

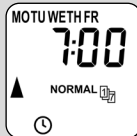

Horaires au jour le jour

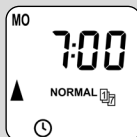

5. Paramétrer une **heure d'ouverture** [▲] et confirmer.

- a) Paramétrer le **mode à horaires pour l'heure d'ouverture** [▲].

NORMAL

Le volet roulant s'ouvre à l'heure d'ouverture programmée.

ASTRO

Le volet roulant s'ouvre au moment du crépuscule du matin qui est recalculé quotidiennement.

Mode horaires >

- b) Si [**ASTRO**] est sélectionné, l'heure d'ouverture calculée pour le jour actuel s'affiche.
- c) Continuer pour le paramétrage de l'heure de fermeture.

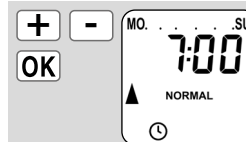

L'heure d'ouverture paramétrée est interprétée comme « **au plus tôt à xx h xx** ».

voir page 50

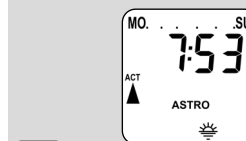

OK



16.2.1 Menu 2 - Paramétrer des heures d'ouverture et de fermeture [▲/▼].

FR

6. Régler et confirmer l'**heure de fermeture** [▼] souhaitée.

L'heure de fermeture est valable pour tous les jours de la semaine [**MO...SU**] (LUN...DIM).

- a) Paramétrer le **mode à horaires pour l'heure de fermeture** [▼].

NORMAL

Le volet roulant descend à l'heure de fermeture programmée.

ASTRO

Le volet roulant descend au moment du crépuscule du soir qui est recalculé quotidiennement.

SENSOR

Chaque jour, le volet roulant descend à la tombée de la nuit détectée par la Sonde d'ensoleillement.

Mode horaires >

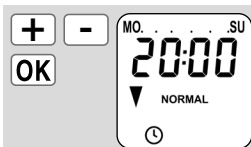

L'heure de fermeture programmée est interprétée comme « **au plus tard à xx h xx** ».

L'heure de fermeture programmée est interprétée comme « **au plus tard à xx h xx** ».

voir page 50

- b) Si [ASTRO] est sélectionné, l'heure de fermeture calculée pour le jour actuel s'affiche.

- c) Retour au menu principal.

7. Sélectionner le **deuxième bloc d'horaires**, voir page 51.

Possible uniquement si cette fonction a été activée dans le **programme hebdomadaire (n = 2)**.

- a) Rouvrir le **menu 2**.

- b) Confirmer [**On**].

- c) Sélectionner et confirmer le **deuxième bloc d'horaires** [2].

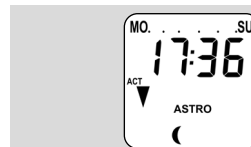

OK

> **sinon, continuer au point 10.**

OK

OK





16.2.1 Menu 2 - Paramétrer les heures d'ouverture et de fermeture [▲/▼]

FR

8. Paramétrer et confirmer la deuxième **heure d'ouverture** [▲].

OFF = L'heure d'ouverture est désactivée.

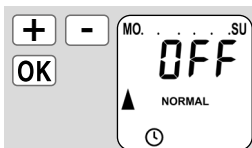

9. Paramétrer et confirmer la deuxième **heure de fermeture** [▼].

OFF = L'heure de fermeture est désactivée.

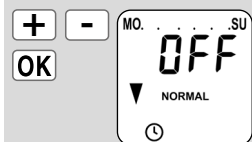

Le **nombre** des deuxièmes heures d'ouverture et de fermeture dépend également du **programme d'horaires** sélectionné, voir page 48.

10. Retour à l'écran standard après le dernier paramétrage.



REMARQUE RELATIVE AU MODE HORAIRE [ASTRO]

- ◆ Si [**ASTRO**] est sélectionné comme mode horaires, l'heure crépusculaire calculé peut être ajusté à vos souhaits personnels par un décalage de **-60** à **+60** minutes. Ceci est possible au **menu 3**, voir page 56.

REMARQUE RELATIVE AU MODE HORAIRE [SENSOR]

- ◆ Si [**SENSOR**] est sélectionné comme mode horaires, il est possible de paramétrer le **seuil d'obscurité** souhaité au **menu 3**, voir page 57.



La fonction crépusculaire automatique du soir commande la fermeture automatique du volet roulant jusqu'à la fin de course inférieure ou jusqu'à la position aération paramétrée.

Vous pouvez choisir entre deux fonctions crépusculaires automatiques du soir :

- ◆ Fonction crépusculaire automatique du soir avec le programme Astro = mode horaires [**ASTRO**]
- ◆ Fonction crépusculaire automatique du soir avec Sonde d'ensoleillement = mode horaires [**SENSOR**]

Fonction crépusculaire automatique du soir avec le programme Astro

L'heure crépusculaire est calculé quotidiennement en fonction de l'emplacement géographique (défini par le code postal indiqué) et de la date du jour.

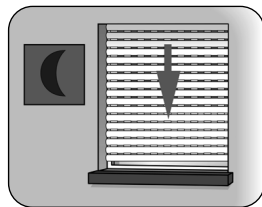

Paramétrer un décalage pour un ajustement individuel

Le paramétrage d'un décalage de **-60 à +60 minutes** permet d'adapter l'heure crépusculaire calculé aux souhaits individuels. Il n'est alors pas nécessaire de corriger constamment l'heure de fermeture pendant l'année.

La Sonde d'ensoleillement n'est pas utilisée par cette fonction.

Fonction crépusculaire automatique du soir avec Sonde d'ensoleillement connectée

Dix secondes environ après la tombée du jour, le volet se ferme jusqu'à la fin de course inférieure ou jusqu'à la position aération paramétrée. Le volet roulant se rouvre lorsque l'heure d'ouverture programmée est atteinte ou suite à une instruction MONTÉE manuelle.

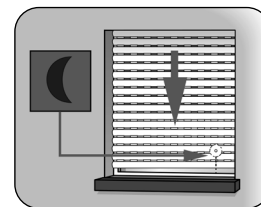

La valeur de seuil d'obscurité souhaitée est paramétrable.



La fonction crépusculaire automatique du soir par Sonde d'ensoleillement n'est exécutée qu'une fois par jour.

Montage de la Sonde d'ensoleillement (voir page 58, pare-soleil automatique)



16.3.1 Menu 3 - Ajuster la fonction crépusculaire automatique du soir [(]



1. Ouvrir le menu principal.

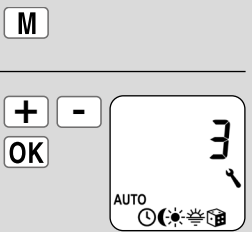

2. Sélectionner et ouvrir le menu 3 [(] **Fonction crépusculaire automatique du soir.**

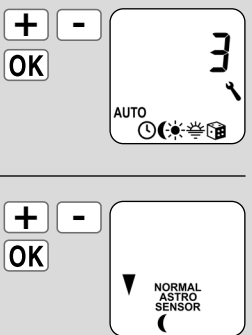

3. Sélectionner le mode horaires souhaité pour ajuster la fonction crépusculaire du soir en fonction du mode horaires sélectionné.

Mode horaires, voir page 50

- ◆ NORMAL
- ◆ ASTRO
- ◆ SENSOR

3.1 [NORMAL]

Aucun ajustement n'est possible en mode horaires [NORMAL].

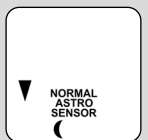

- a) Retour au menu principal.



3.2 [ASTRO]

Paramétrage du décalage.
Le décalage vous permet de modifier de +/- **60 minutes** l'heure Astro calculé.

Exemple

En cas de décalage négatif, par ex. de « - 10 », l'heure Astro est activé avec 10 minutes d'avance.

- a) L'heure de fermeture qui en résulte est ensuite affichée.

- b) Retour au menu principal.

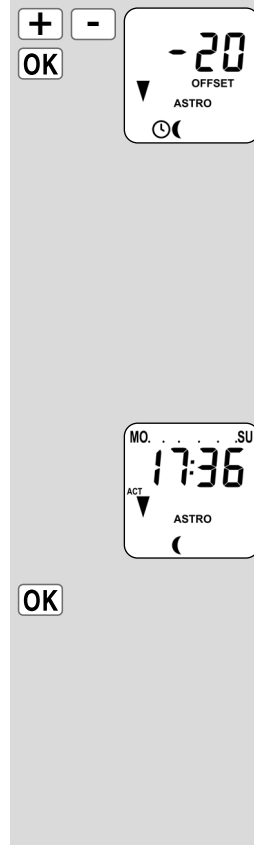



3.3 [SENSOR]

Ajustement du **seuil d'obscurité** dans le mode horaires [**SONDE**].

Si la tombée du jour arrive plus tôt que la valeur de seuil, le volet roulant se ferme.

Valeur [ACT]

Luminosité actuellement mesurée (par ex. 12).

« 22 » = trop lumineux

Valeur [SET]

Valeur de déclenchement paramétrable

01 = très sombre, env. 4 lux

15 = moins sombre, env. 40 lux

a) Retour au menu principal.

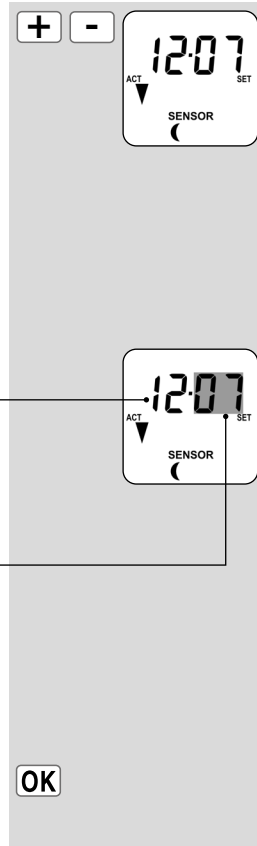



16.4 Pare-soleil automatique ; description sommaire

FR

La fonction pare-soleil automatique permet de piloter le volet roulant automatiquement en fonction de la luminosité grâce à une Sonde d'ensoleillement. Pour cette fonction, une Sonde d'ensoleillement locale est appliquée sur la vitre à l'aide d'une ventouse et est raccordée par un connecteur à l'Enrouleur de sangle RolloTron encastrable connecté premium.

ou

Une **commande centrale du fonction pare-soleil** envoie les signaux requis à l'Enrouleur de sangle RolloTron encastrable connecté premium et à tous les autres membres du réseau DuoFern.

Fonction du pare-soleil automatique

Montée et descente automatiques lors du dépassement d'une valeur de seuil paramétrée. La position de fin de course du volet roulant peut être paramétrée librement selon l'emplacement de la Sonde d'ensoleillement sur la vitre ou par une position pare-soleil.



Observez le symbole du pare-soleil sur l'écran standard.

Activé

Le pare-soleil automatique est activé.

Clignotant

Lorsque la fonction pare-soleil automatique est activée, le soleil clignote sur l'écran standard dès qu'un ensoleillement est détecté.

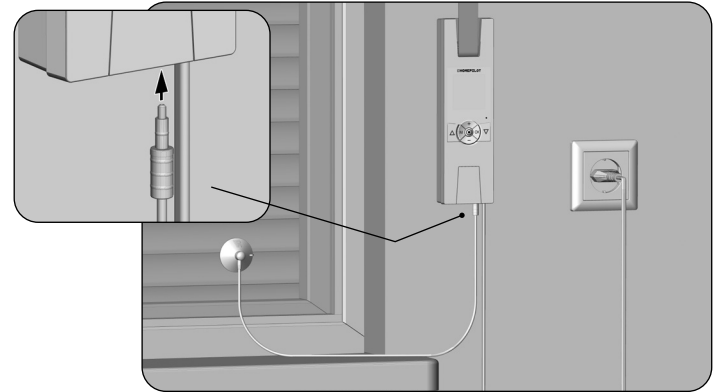

Exemple de montage

Sonde d'ensoleillement, voir page 86 (accessoires)



Descente automatique

Si un ensoleillement est détecté pendant 10 minutes sans interruption, le volet roulant se ferme en :

- ◆ **mode pare-soleil [1]**
jusqu'à ce que son ombre recouvre la Sonde d'ensoleillement ;
- ◆ **mode pare-soleil [2] et [3]**
jusqu'à la position pare-soleil paramétrée.

Ouverture automatique en mode pare-soleil [1]

Au bout de 20 minutes environ, le volet roulant remonte automatiquement sur une courte distance pour dégager la Sonde d'ensoleillement. Si celle-ci est toujours exposée au soleil, le volet roulant reste dans cette position.

Ouverture automatique en mode pare-soleil [1] à [3]

Si la luminosité est inférieure au seuil d'ensoleillement paramétré, le volet roulant remonte jusqu'en fin de course supérieure.



Si les conditions météorologiques sont variables, les délais indiqués ci-dessus peuvent être dépassés.

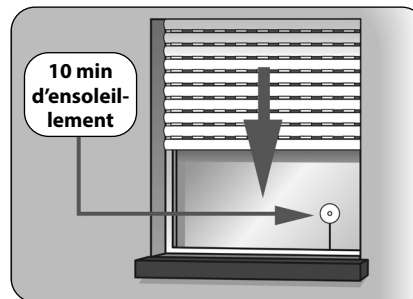

Exemples de sondes solaires locales.

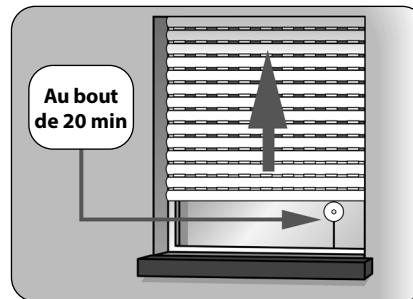

La fonction pare-soleil automatique prend fin lorsque les événements suivants surviennent et redémarre éventuellement :

- ◆ Après un actionnement manuel.
- ◆ Après l'exécution d'une fonction automatique.
- ◆ Après l'atteinte de la fin de course supérieure.



16.4.1 Menu 4 - Paramétrer le pare-soleil automatique [☀] et la position pare-soleil

FR

1. Ouvrir le menu principal.

M

2. Sélectionner et ouvrir le menu 4 [☀] **Pare-soleil automatique.**

+

-

OK



3. Activer et confirmer la fonction de pare-soleil automatique.

On = Pare-soleil automatique activé

OFF = Pare-soleil automatique désactivé

+

-

OK



En fonction du **mode pare-soleil** (voir page 41)...

les **paramètres** suivants sont requis :

[1] **Sonde d'ensoleillement locale**

continuer au point 4

[2] **Sonde d'ensoleillement locale et position pare-soleil**

continuer aux points 4 et 5

[3] **Commande centrale du pare-soleil**

continuer au point 5

4. Ajustement du **seuil d'ensoleillement local.**

+

-

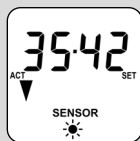

Valeur [ACT]

Luminosité actuellement mesurée (par ex. 35).

« 22 » = trop sombre

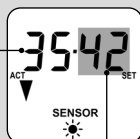

Valeur [SET]

Valeur de déclenchement paramétrable

31 = ensoleillement faible, env. 4000 lux

45 = ensoleillement intense env. 40000 lux

- a) Retour au menu principal ou continuer au point 5.

OK



16.4.1 Menu 4 - Paramétrer le pare-soleil automatique [☀] et la position pare-soleil

FR

La position pare-soleil locale

Sur l'Enrouleur de sangle RolloTron encastrable connecté premium, vous pouvez paramétrer une position pare-soleil quelconque jusqu'à laquelle votre volet roulant doit descendre quand la fonction pare-soleil automatique est activée.

Remarque pour la position pare-soleil en mode pare-soleil [2]

- ◆ La Sonde d'ensoleillement locale ne doit en aucun cas être masquée par la descente du volet roulant.
- ◆ Paramétrez la position pare-soleil de manière à ce que le volet roulant s'arrête au-dessus de la Sonde d'ensoleillement, afin que cette dernière puisse mesurer correctement la luminosité.

5. Paramétrer la position pare-soleil locale.

a) Amenez le volet roulant en position souhaitée.

ou

b) Saisissez la position pare-soleil souhaitée en modifiant les valeurs de pourcentage.

0 % = le volet roulant est entièrement ouvert.

100 % = le volet roulant est entièrement fermé.

c) Confirmer la position pare-soleil et retour au menu principal.

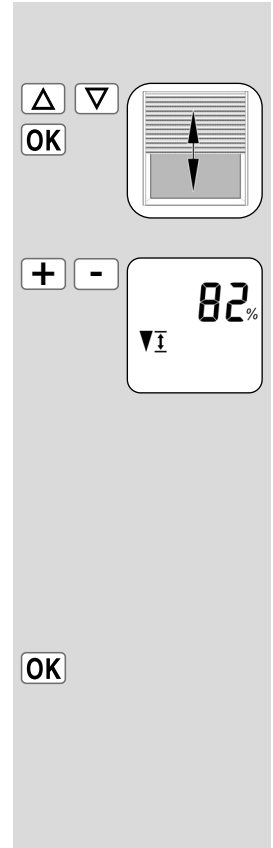



16.5 Fonction crépusculaire automatique du matin ; description sommaire

FR

Lors du paramétrage des heures d'ouverture [▲], il est possible de les associer à un mode horaire, voir page 51.

Lorsque les heures d'ouverture sont associées au mode d'horaires [**ASTRO**], il est possible d'ajuster la fonction crépusculaire matinal calculée à ses besoins.

Association à l'heure d'ouverture [▲]

L'**heure d'ouverture** paramétrée précédemment est alors interprétée comme « **au plus tôt à xx h xx** ».

Paramétrer un décalage pour un ajustement individuel

Le paramétrage d'un décalage de -60 à **+60 minutes** permet d'adapter l'horaire crépusculaire du matin aux souhaits individuels. Il n'est donc pas nécessaire d'ajuster constamment l'heure d'ouverture pendant l'année.

Exemple d'application pour le mode horaires [ASTRO], voir page 50.



16.5.1 Menu 5 - Ajuster la fonction crépusculaire automatique du matin [☀]

FR

1. Ouvrir le menu principal.



2. Sélectionner et ouvrir le menu 5 [☀] **Fonction crépusculaire du matin.**

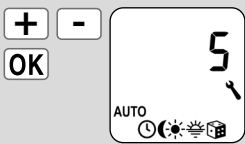

3. Sélectionner le mode horaires souhaité pour ajuster l'heure crépusculaire du matin en fonction du mode horaires sélectionné.
Mode horaires, voir page 50.

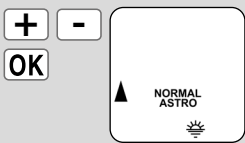

- ◆ NORMAL
- ◆ ASTRO

3.1 [NORMAL]

Aucun ajustement n'est possible en mode horaires [NORMAL].



- a) Retour au menu principal.



3.2 [ASTRO]

Paramétrage du décalage.
Le décalage vous permet de modifier de +/- **60 minutes** l'heure Astro calculé.

- a) L'heure de fermeture qui en résulte est ensuite affichée.

- b) Retour au menu principal.

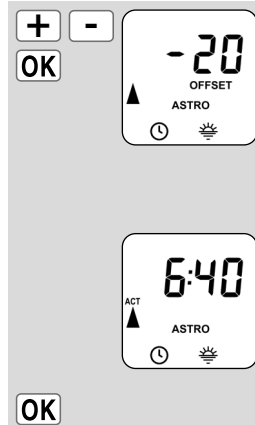



16.6 Fonction aléatoire ; description sommaire

FR

La fonction aléatoire permet une temporisation aléatoire de 0 à 30 minutes par rapport aux horaires paramétrés.

La fonction aléatoire est exécutée pour :

- ◆ Toutes les heures d'ouverture et de fermeture automatiques.
- ◆ Tous les horaires de la fonction crépusculaire automatique du soir commandés par le programme Astro.

La fonction aléatoire n'est pas exécutée pour :

- ◆ Les instructions de déplacement manuelles
- ◆ Les instructions de déplacement automatiques de la fonction pare-soleil et crépusculaire du soir exécutées en fonction de la luminosité.





Lorsque la fonction aléatoire est activée, le symbole correspondant clignote sur l'écran standard pendant que la commande de déplacement est retardée.

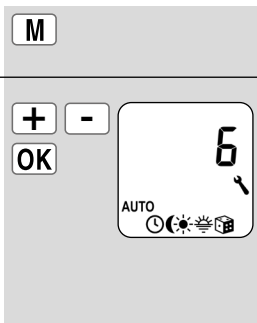

16.6.1 Menu 6 - Paramétrer la fonction aléatoire []

1. Ouvrir le menu principal.



2. Sélectionner et ouvrir le menu 6 [] **Fonction aléatoire.**

3. Sélectionner le paramètre souhaité et confirmer.

On = Fonction aléatoire activée

OFF = Fonction aléatoire désactivée

- a) Le menu principal réapparaît ensuite sur l'écran.

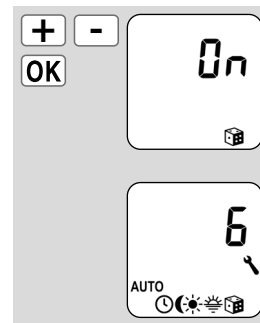



16.7 Menu 9 - Configuration du système []; description sommaire

Ce menu vous permet de configurer d'autres appareils ainsi que le système afin d'adapter l'Enrouleur de sangle RolloTron encastrable connecté premium à vos besoins individuels et aux caractéristiques locales.

L'ouverture et la fermeture d'un menu ont déjà été décrites page 27. Les sections suivantes présentent donc uniquement les différents menus du système et les paramètres correspondants.



Menu 9 - Configuration du système

Symbole	Menu	Page
	9.1 Heure/Date/Code postal	66
	9.2 Fins de course	67
	9.3 Position aération	68
-	9.4 Éclairage de l'écran.....	69
	9.5 Programme hebdomadaire.....	70
-	9.6 Vitesse du moteur.....	71
	9.7 Verrouillage des touches	72
-	9.8 sans fonction	
	9.9 Paramètres DuoFern	35
	9.9.1 - 9.9.5	



16.7.1 Menu 9.1 - Paramétrer l'heure/la date [🕒] et le code postal [ZIP]

FR

1. Sélectionner et ouvrir le menu 9.1 [🕒] **Heure/date et Code postal.**

Séquence de paramétrage :

a) Heure

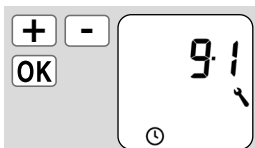

b) Date [jour.mois]

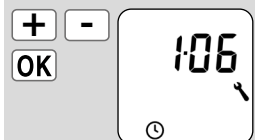

c) Année



d) Code postal [ZIP]

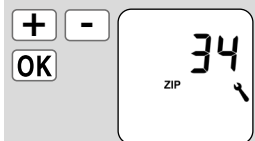

Remarques relatives au code postal

Pour une ville allemande, il suffit de saisir les deux premiers chiffres du code postal.

Vous trouverez page 85 un tableau des fuseaux horaires pour différentes villes européennes.



16.7.2 Menu 9.2 - Paramétrer les fins de course [I]

FR

Consignes importantes pour le paramétrage des fins de course

Les fins de course doivent être réglées de manière à arrêter le volet roulant aux positions haute et basse souhaitées. Vous devez impérativement effectuer le réglage des deux fins de course pour éviter les dysfonctionnements.

Respectez impérativement les consignes de sécurité de la page 28 concernant le paramétrage des fins de course

1. Tout d'abord, amener le volet roulant en position médiane.

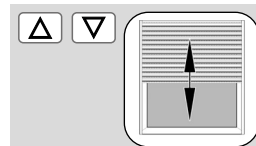

2. Sélectionner et ouvrir le menu **9.2 [I] Fins de course.**



Séquence de paramétrage :

- a) Paramétrage de la fin de course supérieure, voir page 28.

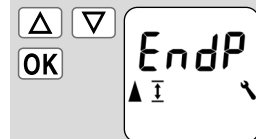

- b) Paramétrage de la fin de course inférieure, voir page 28.

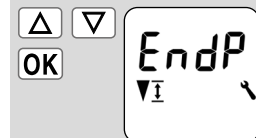



16.7.3 Menu 9.3 - Paramétrer la position aération [▼] [i]

FR

Cette fonction vous permet de déterminer une position d'arrêt quelconque (**par ex. comme position aération**) si vous souhaitez que le volet roulant ne descende pas jusqu'à la fin de course inférieure.

Lors de la descente automatique, le volet roulant s'arrête en position aération prédéfinie, mais il peut ensuite être entièrement fermé par commande manuelle.

1. Sélectionner et ouvrir le menu **9.3 [▼] [i] Position aération**.

Séquence de paramétrage :

- a) Activer ou désactiver la position aération.

On = Position aération activée

OFF = Position aération désactivée

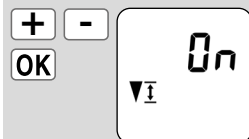
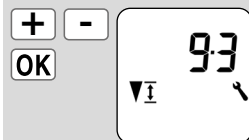

> Continuer au point b)

> Revenir au menu de configuration du système

- b) Amenez le volet roulant en position souhaitée

ou

- c) Saisissez la position aération souhaitée en modifiant les valeurs de pourcentage.

0 % = Le volet roulant est entièrement ouvert

100 % = Le volet roulant est entièrement fermé

- d) Confirmer la position aération et revenir au menu de configuration du système.

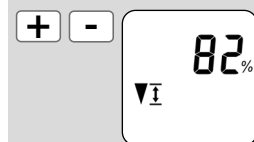
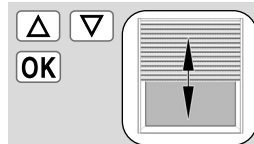



16.7.4 Menu 9.4 - Paramétrer l'éclairage permanent de l'écran

Appuyer sur une touche de commande pour activer à 100 % le rétroéclairage de l'écran standard. La luminosité diminue ensuite lentement jusqu'à atteindre le niveau paramétré.

1. Sélectionner et ouvrir le menu **9.4 Éclairage de l'écran**.

- a) Paramétrer le niveau de luminosité souhaité et confirmer.

- 0** = L'éclairage permanent de l'écran est désactivé.
- 1-3** = Niveaux de luminosité
- 3** = Luminosité maximale

> **L'éclairage de l'écran reste activé en permanence au niveau de luminosité paramétré.**



16.7.5 Menu 9.5 - Paramétrer le programme hebdomadaire []

FR

Le futur fonctionnement et le nombre d'heures d'ouverture et de fermeture à définir dépendent de la sélection du **programme d'horaires** souhaité.

Le programme hebdomadaire permet de sélectionner parmi trois programmes d'horaires.

[1] **Horaires hebdomadaires**

[2] **Horaires des jours ouvrables et de week-end**

[3] **Horaires au jour le jour**

Fonctionnement des programmes d'horaires

Le fonctionnement des programmes d'horaires est expliqué page 48. Le paramétrage des horaires est expliqué à partir de la page 51.

Doublement des horaires par l'activation d'un deuxième bloc d'horaires :

Si vous souhaitez doubler le nombre d'heures d'ouverture et de fermeture, il faut activer un deuxième **bloc d'horaires (n = 2)** dans ce menu.

Après cette activation, vous pouvez paramétrer les heures d'ouverture et de fermeture pour les deux blocs d'horaires, voir page 49.

1. Sélectionner et ouvrir le menu **9.5 [] Programme hebdomadaire.**

Séquence de paramétrage :

- a) Sélectionner le programme d'horaires souhaité.
 - 1 = Horaires hebdomadaires
 - 2 = Horaires des jours ouvrables/de week-end
 - 3 = Horaires au jour le jour
- b) Définir le nombre de **blocs d'horaires**.
 - n 1 = Un bloc d'horaires est actif.
 - n 2 = Deux blocs d'horaires sont actifs.
- c) Confirmer les paramètres et continuer avec le paramétrage des horaires, voir page 49.

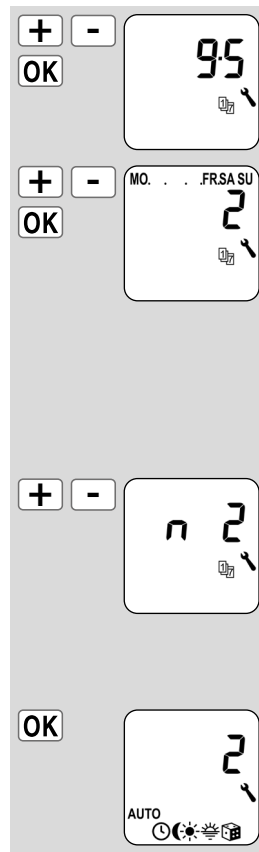



16.7.6 Menu 9.6 - Régler la vitesse du moteur

Si nécessaire, il est possible de régler la vitesse du moteur (par ex. afin de réduire le bruit de fonctionnement).

Pour ce faire, il existe trois modes de fonctionnement :

◆ Mode 1

Afin de réduire le bruit, le RolloTron fonctionne toujours lentement.

◆ Mode 2

Le RolloTron fonctionne :

- toujours lentement lors des instructions de déplacement automatiques (par ex. programmeur) ;
- toujours rapidement (à vitesse maximale) lors des instructions de déplacement manuelles (par ex. pression sur un appareil).

◆ Mode 3

Le RolloTron fonctionne toujours rapidement (à vitesse maximale).

1. Sélectionner et ouvrir le menu **9.6 Vitesse du moteur**.

a) Sélectionner le mode souhaité et confirmer.

- 1 = toujours lentement
 - 2 = auto > lentement manuel > rapidement *
 - 3 = toujours rapidement *
- * vitesse maximale

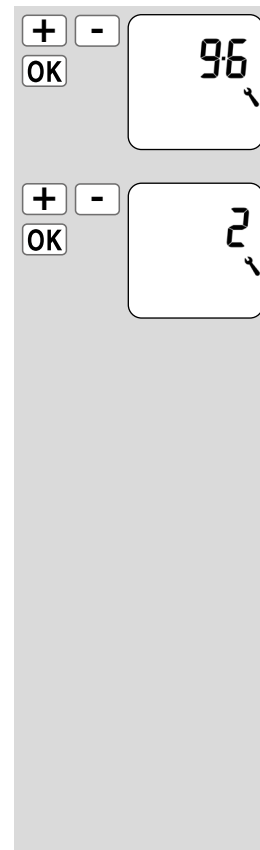



16.7.7 Menu 9.7 - Activer/désactiver le verrouillage des touches

FR

Vous pouvez activer le verrouillage des touches pour protéger l'Enrouleur de sangle RolloTron encastrable connecté premium des saisies involontaires.

Activation automatique au bout de deux minutes env.

Si le verrouillage des touches est activé et qu'aucune action n'est effectuée pendant deux minutes, les touches sont verrouillées automatiquement.

Activation directe en mode normal

Le verrouillage des touches peut également être activé ou désactivé dans l'écran standard.



Même si le verrouillage des touches est activé, le volet roulant peut être commandé manuellement.

Activer/désactiver le verrouillage des touches dans le menu.

1. Sélectionner et ouvrir le menu **9.7 Verrouillage des touches**.

- a) Activer ou désactiver le verrouillage des touches.

On = activé
OFF = désactivé

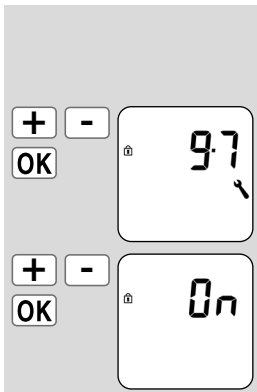

Activer/désactiver le verrouillage des touches dans l'écran standard

Appuyez sur la touche [**SET/Stop**] pendant quatre secondes.



Affichage lorsque le verrouillage des touches est activé :

Écran standard

Lors d'une pression sur la touche Menu.





16.7.8 Menu 9.9 - Paramètres DuoFern/vue d'ensemble

Nous avons présenté et décrit tous les **paramètres DuoFern** pour la configuration du RolloTron Comfort DuoFern à partir de la page 35.

Vous trouverez les paramètres DuoFern dans le **menu 9.9** ainsi que dans les sous-menus respectifs.

Nous reprenons ici brièvement l'**aperçu des menus** des paramètres DuoFern avec les numéros de page correspondants, mais en omettant la description.



Menu 9 - Configuration du système

Symbole	Menu	Page
	9.9 Paramètres DuoFern	35
	9.9.1 Connexion et déconnexion	36
	9.9.2 Paramétrage du mode DuoFern	39
	9.9.3 Paramétrage du mode pare-soleil	41
	9.9.4 Activer/désactiver les données météorologiques.....	43
	9.9.5 Afficher l'adresse DuoFern	44

17. Effacer tous les paramètres, réinitialisation du logiciel

Si nécessaire, vous pouvez effacer tous les paramètres et restaurer l'état à la livraison de l'Enrouleur de sangle RolloTron encastrable connecté premium.

1. Appuyer simultanément sur ces quatre touches pendant 5 secondes jusqu'à ce que tous les symboles s'affichent à l'écran.

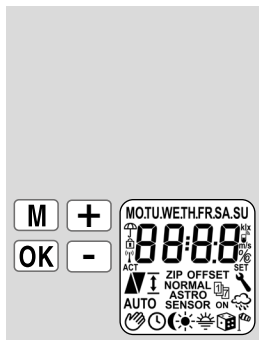

2. La version du logiciel apparaît ensuite pendant quelques secondes.

Tous les paramètres sont effacés et remplacés par l'état à la livraison. Commencez par les réglages à partir de la page 28 (assistant d'installation).

1805

18. Réinitialiser le matériel

Si l'Enrouleur de sangle RolloTron encastrable connecté premium ne réagit plus, vous pouvez effectuer une réinitialisation matérielle.

⚠ PRUDENCE !

N'appuyez jamais sur la « touche Reset » lorsque le moteur tourne, car cela entraînerait un dérèglement des fins de course.



Lors d'une réinitialisation matérielle, l'alimentation électrique interne de l'Enrouleur de sangle RolloTron encastrable connecté premium est brièvement interrompue. À part l'heure et la date, tous les autres réglages effectués préalablement sont conservés.

1.  

Appuyez sur la touche Reset à l'aide d'un objet pointu (par ex. un trombone).

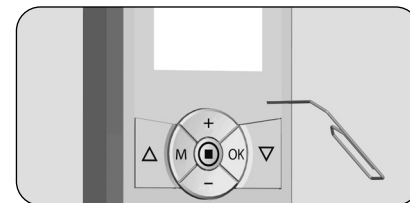

19. Démonter l'Enrouleur de sangle RolloTron encastrable connecté premium (par ex. lors d'un déménagement)

1. **M** + **OK** + **+** + **-** Supprimer tous les paramètres.
Appuyer simultanément sur ces touches pendant 5 secondes.
2. **▽** Fermer complètement le volet roulant.
3. **▽** Continuer à appuyer sur la touche Descente sans la relâcher.
4. Ce faisant, tirez sur la sangle vers le haut autant que possible pour la sortir de l'Enrouleur de sangle RolloTron encastrable connecté premium.
5. Retirez le cache des trous de montage inférieurs.
Pour retirer la façade, vous pouvez l'agripper par la petite encoche située sur la partie inférieure de l'appareil.
6. Débranchez la fiche de la prise secteur.
7. Ensuite, desserrez les vis de fixation et retirez entièrement l'Enrouleur de sangle RolloTron encastrable connecté premium du caisson pour sangle.

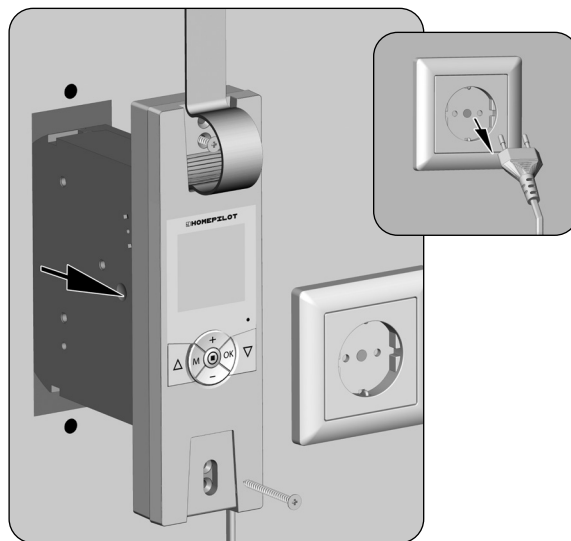

8. Enlever la protection du compartiment de galet.
9. Contrôlez la position du plot d'accrochage et amenez-le si nécessaire à une position facilement accessible.

⚠ ATTENTION !

Risque de blessures par le galet.

- ◆ Ne mettez jamais les mains dans le compartiment du galet lorsque le moteur tourne.
- ◆ Débranchez toujours la fiche secteur avant de mettre la main à l'intérieur du compartiment du galet.

10. Ensuite, retirez une nouvelle fois la fiche de la prise secteur.
11. Décrochez la sangle du plot d'accrochage et sortez-la entièrement de l'Enrouleur de sangle RolloTron encastrable connecté premium par l'avant.

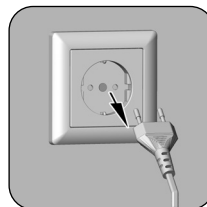
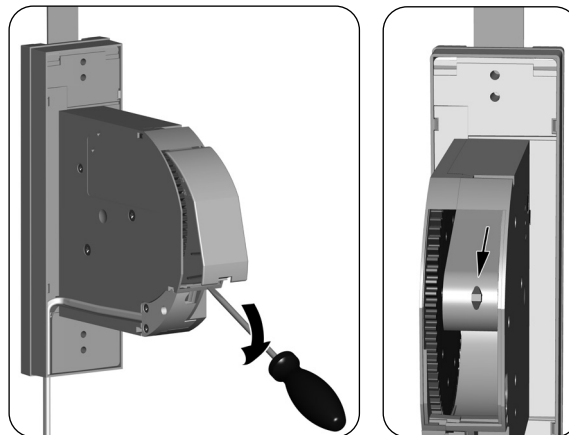

Si l'Enrouleur de sangle RolloTron encastrable connecté premium tombe en panne et que le moteur ne fonctionne plus, vous pouvez retirer entièrement la sangle de l'enrouleur de sangle sans avoir à la découper grâce au dispositif de déverrouillage de l'engrenage.

1. Débranchez la fiche de la prise secteur.
2. Démontez l'Enrouleur de sangle RolloTron encastrable connecté premium comme décrit précédemment à la page 75.

AVERTISSEMENT !

Risque de blessure, car le volet roulant risque de tomber brusquement.

- ◆ Sécurisez le volet roulant contre la chute.
- ◆ Maintenez fermement la sangle pour que le volet roulant ne puisse pas tomber brusquement.
- ◆ Demandez à une deuxième personne de vous aider lors du déverrouillage.

3. Déverrouillez l'engrenage au moyen de l'étrier de déverrouillage fourni. Vous devrez appuyer au-delà d'une légère résistance.
4. Maintenez la pression sur l'étrier de déverrouillage et tirez ensuite sur la sangle pour la sortir le plus possible de l'enrouleur RolloTron.

5. Décrochez la sangle du plot d'accrochage et sortez-la entièrement de l'enrouleur RolloTron.
6. Remettez l'étrier de déverrouillage en place sur son support.

Enrouleur de sangle RolloTron encastrable connecté premium

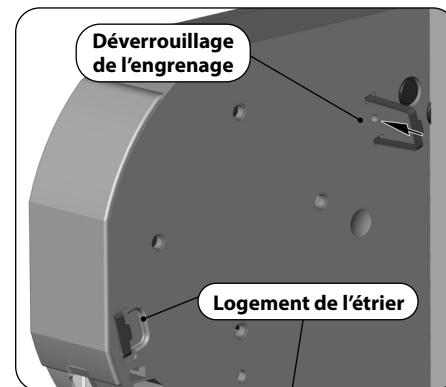

Enrouleur de sangle RolloTron encastrable connecté Power premium

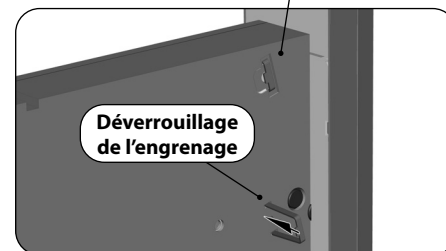

Erreur	Cause/solution possible
... l'Enrouleur de sangle RolloTron encastrable connecté premium ne réagit à aucune fonction ?	Vérifiez l'alimentation électrique, y compris le cordon et la fiche de raccordement.
... l'Enrouleur de sangle RolloTron encastrable connecté premium ne réagit pas le matin à l'horaire paramétré ?	<p>Le système électronique a désactivé la motorisation après la fermeture du volet roulant, car le rouleau de renvoi ne bougeait plus. Ceci arrive lorsque</p> <p>a) La touche [Descente] reste appuyée trop longtemps lors du réglage de la fin de course inférieure. Les lames du volet roulant sont fermées, mais la sangle a continué à se dérouler et n'est plus tendue sur le rouleau de renvoi.</p> <p>b) La fin de course inférieure s'est dérégulée à cause de l'étirement de la sangle. La sangle ne doit jamais être distendue. Effectuez un nouveau réglage de la fin de course inférieure (voir page 67) et ce faisant, veillez à ce que la sangle soit bien tendue sur le rouleau de renvoi. Le rouleau de renvoi doit tourner régulièrement avec le mouvement.</p>
... le volet roulant ne s'immobilise plus au niveau des fins de course paramétrées ?	Il est possible que les fins de course se soient dérégulées à cause de l'étirement de la sangle. Effectuez un nouveau réglage des fins de course, voir page 67.
... le volet roulant s'arrête dès que l'on relâche la touche de commande ?	Les fins de course ne sont pas encore réglées, réglez-les, voir page 67.
... le RolloTron fonctionne dans le mauvais sens ?	La sangle est probablement enfilée à l'envers sur le galet, voir page 22.

Erreur	Cause/solution possible
... le volet roulant s'arrête pendant la descente ?	<p>a) Le volet roulant a éventuellement rencontré un obstacle. Remontez le volet roulant et éliminez l'obstacle.</p> <hr/> <p>b) Les lames se sont décalées. Si cela est possible, remontez le volet roulant et réalignez les lames.</p> <hr/> <p>c) Dans le caisson, le volet roulant frotte contre le dormant de la fenêtre parce qu'il manque des rouleaux de pression ou parce qu'un morceau de matériau isolant s'est détaché et coince le volet roulant. Ouvrez le caisson et éliminez le problème. Si nécessaire, lubrifiez les endroits où le mouvement n'est pas fluide à l'aide de fart de glisse.</p> <hr/> <p>d) Le volet roulant est peut-être trop léger. Lestez le volet roulant, par ex. en insérant un fer plat dans la lame inférieure.</p>
... le volet roulant s'arrête subitement pendant l'ouverture ?	<p>a) La motorisation est éventuellement bloquée, par ex. par le gel du volet roulant ou par un autre obstacle.</p> <hr/> <p>b) Le coulisement du volet roulant est éventuellement entravé. Contrôlez le volet roulant et les glissières de guidage.</p> <hr/> <p>c) Le volet roulant est peut-être trop lourd. La traction maximale de l'enrouleur de sangle a été dépassée, voir page 83.</p>

Erreur	Cause/solution possible
l'Enrouleur de sangle RolloTron encastrable connecté premium ne réagit plus aux instructions de commande manuelle et une indication de température apparaît sur l'écran ?	<p>Le temps de marche maximal de la motorisation a été dépassé, voir page 6.</p> <p>Le moteur est trop chaud. Au bout de 1 heure env., l'Enrouleur de sangle RolloTron encastrable connecté premium est à nouveau opérationnel.</p>
l'Enrouleur de sangle RolloTron encastrable connecté premium ne réagit plus aux instructions de commande manuelles ou automatiques, et le message d'erreur [Er02] apparaît sur l'écran ?	<p>a) L'Enrouleur de sangle RolloTron encastrable connecté premium n'est plus fonctionnel. Effectuez une réinitialisation matérielle selon les instructions de la page 74.</p> <p>b) Si le message d'erreur reste affiché après une réinitialisation matérielle, démontez l'Enrouleur de sangle RolloTron encastrable connecté premium et faites-le réparer par un atelier spécialisé.</p>

Entretien

ATTENTION !

Une maintenance insuffisante ou incorrecte peut provoquer un danger pour les personnes suite à l'endommagement de l'Enrouleur de sangle RolloTron encastrable connecté premium et de l'installation du volet roulant.

- ◆ Vérifiez régulièrement que l'Enrouleur de sangle RolloTron encastrable connecté premium et tous les composants de l'installation de volet roulant sont en bon état.
 - Vérifiez régulièrement que l'Enrouleur de sangle RolloTron encastrable connecté premium fonctionne correctement.
 - Le tablier ne doit pas présenter de dommages.
 - La sangle ne doit pas être effilochée.
 - Le rouleau de renvoi du caisson doit toujours tourner facilement.
 - Le plateau d'enroulement situé dans le caisson doit être robuste et fixé correctement. Après une longue période d'utilisation, sa solidité peut diminuer.
- ◆ Faites remplacer les composants défectueux par un installateur de volets roulants professionnel.

Nettoyage

Vous pouvez nettoyer l'Enrouleur de sangle RolloTron encastrable connecté premium à l'aide d'un chiffon humide. N'utilisez jamais de produits de nettoyage agressifs ou abrasifs.

Tension d'alimentation :	230 V ~/50 Hz ; 230 V ~/60 Hz
Puissance nominale :	70 W
Puissance en veille :	< 0,6 W
Couple nominal :	
- Enrouleur de sangle RolloTron encastrable connecté premium	10 Nm
- Enrouleur de sangle RolloTron encastrable connecté Power premium	14 Nm
Vitesse de rotation maximale :	
- Enrouleur de sangle RolloTron encastrable connecté premium	30 tr/min.
- Enrouleur de sangle RolloTron encastrable connecté Power premium	24 tr/min.
Traction maximale :	voir page 83 (diagrammes de traction)
Service intermittent :	(KB) 4 minutes (temps de marche maximal)
Classe de protection :	II
Indice de protection :	IP20 (pour locaux secs uniquement)
Nombre d'horaires programmables :	28 max.
Plage de réglage :	
- pare-soleil automatique :	de 4 000 à 40 000 lux
- Fonction crépusculaire automatique du soir :	de 4 à 40 lux
Température ambiante admissible :	0 - 40 °C
Niveau de pression acoustique (LpA) :	≤ 70 dB(A)
Câble d'alimentation réseau :	2 x 0,75 mm ² (H03VVH2-F)
Fréquence d'émission :	434,5 MHz
Puissance d'émission :	max. 10 mW
Portée en intérieur :	10 à 15 m
Nombre max. d'émetteurs DuoFern :	20
Dimensions :	voir page 18

Autonomie

L'Enrouleur de sangle RolloTron encastrable connecté premium a une autonomie d'environ 8 heures.

Sauvegarde des données en cas de coupure de courant

À part l'heure et la date, tous les paramètres sont conservés après une panne de courant. Dès que l'alimentation électrique est rétablie, les heures d'ouverture et de fermeture sont rattrapées.

Exemple :

- ◆ Panne de courant de 22 h 30 à 6 h 30.
- ◆ **L'heure d'ouverture** a été paramétrée sur 6 h 00.
- ◆ Peu après la fin de la panne de courant, la commande est rattrapée et le volet roulant s'ouvre.

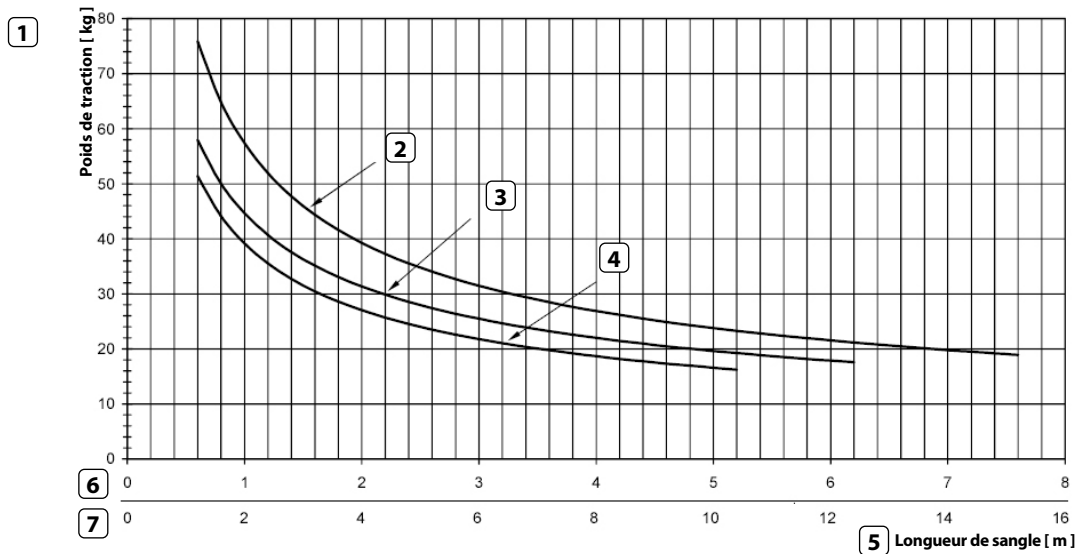

1 Poids de traction [kg]

2 Épaisseur de sangle 1,0 mm

3 Épaisseur de sangle 1,3 mm

4 Épaisseur de sangle 1,5 mm

5 Longueur de sangle [m]

6 Longueurs de sangle pour Enrouleur de sangle RolloTron encastrable connecté premium

7 Longueurs de sangle pour Enrouleur de sangle RolloTron encastrable connecté Power premium

Mode automatique :	Activé
Horaires :	Activés
Heure de montée :	7 h 00
Heure de descente :	20 h 00, mode horaires [Normal]
Pare-soleil automatique :	OFF (désactivé)
Fonction aléatoire :	OFF (désactivée)
Heure/date :	12 h 00 / 01/12/2016
Code postal (ZIP) :	34
Programme hebdomadaire :	1 (horaires hebdomadaires)
Vitesse maximale :	3 = maximum (en mode automatique)
Éclairage d'écran :	0
Passage automatique à l'heure d'été/d'hiver :	On (activé)
Verrouillage des touches :	OFF (désactivée)
Position aération :	OFF (désactivée)
Mode DuoFern :	3 (récepteur DuoFern)
Mode pare-soleil :	1 (Sonde d'ensoleillement locale)
Affichage des données météorologiques :	OFF (désactivé)

Belgique

101 Anvers
102 Bruges
103 Bruxelles
104 Liège
105 Malines
106 Mons
107 Ostende

Danemark

108 Aalborg
109 Ringsted
110 Esbjerg
111 Horsens
112 Kolding
113 Copenhague
114 Svendborg
115 Randers

Royaume-Uni

116 Aberdeen
117 Birmingham
118 Bristol
119 Glasgow
120 Londres
121 Manchester
122 Newcastle

Estonie

123 Tallinn

Finlande

124 Helsinki
125 Jyväskylä
126 Oulu
127 Tampere
128 Turku
129 Vasa

France

130 Bordeaux
131 Brest
132 Dijon
133 Le Havre
134 Lyon
135 Montpellier
136 Nantes
137 Nice
138 Paris
139 Reims
140 Strasbourg
141 Toulon

Italie

142 Bologne
143 Bolzano
144 Florence
145 Gênes
146 Milan
147 Naples
148 Palerme
149 Rome
150 Turin
151 Venise

Irlande

152 Cork
153 Dublin
154 Belfast

Lettonie

155 Riga

Liechtenstein

156 Vaduz

Lituanie

157 Vilnius

Luxembourg

158 Luxembourg

Pays-Bas

159 Amsterdam
160 Eindhoven
161 Enschede
162 Groningen
163 Maastricht
164 Rotterdam
165 Utrecht

Norvège

166 Oslo
167 Stavanger
168 Bergen
169 Trondheim

Autriche

170 Amstetten
171 Baden
172 Braunau
173 Brixen
174 Bruck/Mur
175 Eisenstadt
176 Graz
177 Innsbruck
178 Klagenfurt
179 Landeck
180 Linz
181 Nenzing
182 Salzburg
183 Vienne

Pologne

184 Breslau
185 Bydgoszcz
186 Gdansk

187 Katowice
188 Cracovie
189 Lodz
190 Lublin
191 Posnan
192 Szczecin
193 Varsovie

Portugal

194 Faro
195 Lisbonne
196 Porto

Suisse

197 Bâle
198 Berne
199 Andermatt
200 Coire
201 Lausanne
202 Lucerne
203 Zurich

Suède

204 Boras
205 Gävle
206 Göteborg
207 Helsingborg
208 Jönköping
209 Östersund
210 Malmö
211 Stockholm
212 Sundsvall
213 Umea

Espagne

214 Almería
215 Alicante

216 Barcelone
217 Bilbao
218 Badajoz
219 Burgos
220 Cáceres
221 Castellón
222 Grenade
223 Guadalajara
224 La Corogne
225 Lérida
226 León
227 Madrid
228 Murcia
229 Oviedo
230 Palma
231 Pampelune
232 St Sébastien
233 Séville
234 Santander
235 Valence
236 Valladolid
237 Vitoria
238 Saragosse
239 La Palma
240 Ténériffe
241 Grande Canarie
242 Fuerteventura

Europe du Sud-Est

243 Athènes
244 Belgrade
245 Bratislava
246 Bucarest
247 Budapest
248 Istanbul
249 Maribor

250 Prague
251 Sarajevo
252 Sofia
253 Skopje
254 Thessalonique
255 Zagreb

i 27. Déclaration de conformité UE simplifiée

FR

CE La société DELTA DORE RADEMACHER GmbH déclare par la présente que l'Enrouleur de sangle RolloTron encastrable connecté premium répond aux exigences des directives **2006/42/CE (Directive Machines)** et **2014/53/UE (Directive RED)**.

Le texte intégral de la déclaration de conformité UE est joint au produit et consigné chez le fabricant.

DELTA DORE RADEMACHER GmbH
Buschkamp 7
46414 Rhede (Allemagne)

Clauses de garantie

Les informations relatives aux clauses de garantie sont jointes au produit.

i 28. Accessoires

Vous trouverez toutes les informations relatives aux accessoires sur notre site Internet.

DELTA DORE
RADEMACHER GmbH
Buschkamp 7
46414 Rhede (Allemagne)