



Notice technique

Horloges digitales programmables

DTD 121 / 122 / 2301 / 2302



www.izyx-systems.com

NTR-DTD-191211-D

1. CARACTERISTIQUES TECHNIQUES

	DTD2301	DTD121	DTD2302	DTD122
Tension d'alimentation	230-240 V AC 50 Hz	12 V AC/DC	230-240 V AC 50-60 Hz	12 V AC/DC
Type de programme	Hebdomadaire			
Emplacements mémoire	58 (29 ON / 29 OFF)			
Contact(s)	1		2	
Type de contact(s)	Contact(s) inverseur(s) libre(s) de potentiel (DO < 3 mm)			
Pouvoir de coupure	250 V AC / 16 A cos φ = 1 / 250 V AC / 10 A cos φ = 0,6			
Charge max.	lampe à incandescence / halogène 2300 W			
Modes de fonctionnement	Automatique ON/OFF ou Marche / Arrêt forcé			
Réserve de marche	4 ans (avec affichage) par pile au lithium			
Précision de marche	< +/- 1 seconde / jour à 20° C (Quartz)			
Période de commutation minimale	1 minute			
Langues	Français, Anglais, Portugais, Italien, Espagnol, Allemand			
Température de fonctionnement	-10° à +50° C			
Compatibilité rail DIN	Selon EN 60 715 TH35			
Indice de protection IP	IP 40			
Dimensions (L x h x p)	35,8 x 85,5 x 65,5 mm			
Poids brut	0,15 Kg		0,18 Kg	

2. PRÉSENTATION GÉNÉRALE

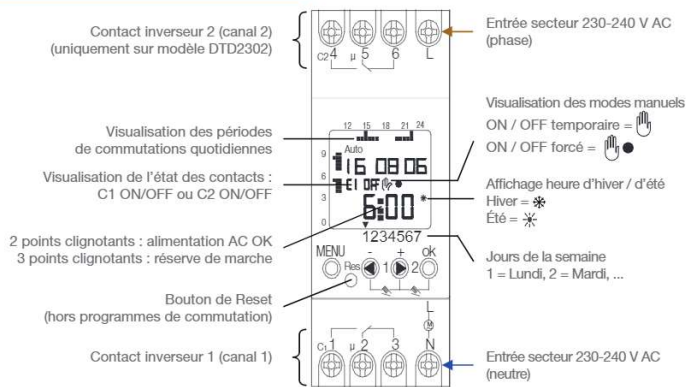

3. ORGANIGRAMME DU MENU

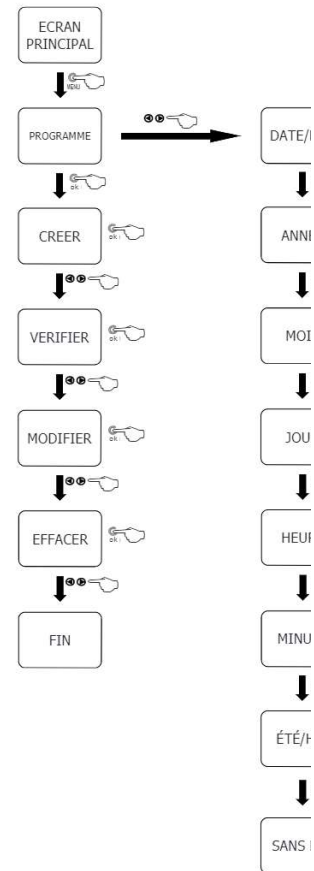

4. PREMIERS RÉGLAGES

Au déballage, l'horloge est en mode « sommeil » (afficheur éteint). Ce mode permet d'optimiser la réserve de marche. Dès le déballage de l'horloge il est possible de procéder aux réglages de bases selon le mode opératoire suivant :

1. Appuyer sur la touche « Menu ».
2. Sélectionner la langue d'affichage avec les touches <> et valider par « ok ».
3. Sélectionner l'année calendaire avec les touches <> et valider par « ok ».
4. Sélectionner le mois avec les touches <> et valider par « ok ».
5. Sélectionner le jour du mois avec les touches <> et valider par « ok ».
6. Sélectionner l'heure avec les touches <> et valider par « ok ».
7. Sélectionner les minutes avec les touches <> et valider par « ok ».
8. Sélectionner PROGRAMME, puis EFFACER, puis TOUT (remet à zéro les horaires de commutations)

5. RÉGLAGES DATE ET HEURE

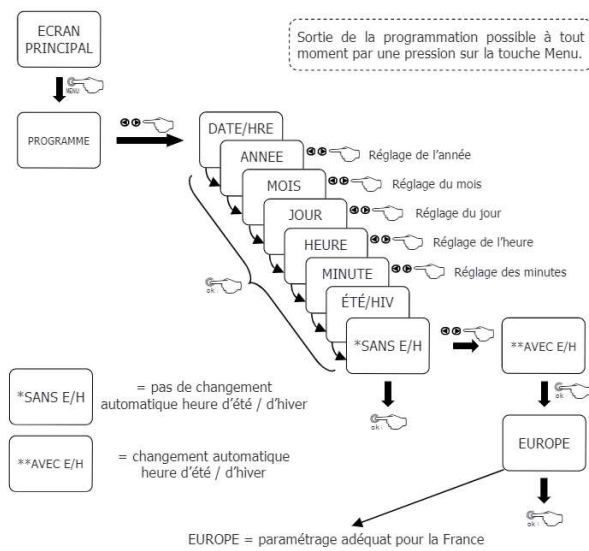

6. PROGRAMMATION DES HORAIRES D

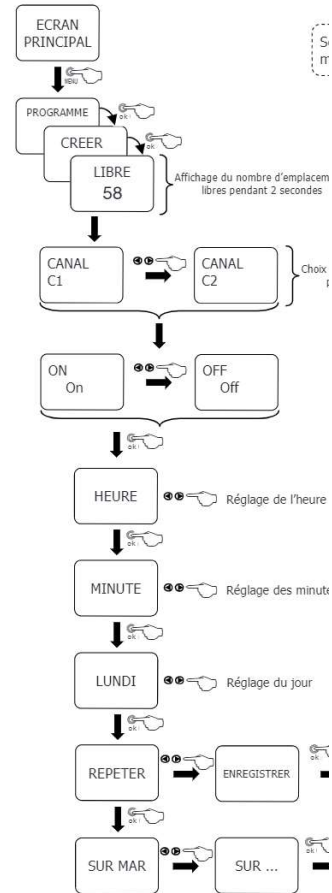

7. MODE ON / OFF TEMPORAIRE & MARCHÉ / ARRÊT FORCÉ

	DTD122 / DTD2302	
	Contact 1	Contact 2
Mode ON / OFF temporaire	Le changement temporaire ON / OFF s'opère par une pression alternative simultanée durant 1 sec sur les touches  	Même principe, mais avec les touches  
Retour au mode automatique	Le retour au mode automatique se fait sans intervention selon la programmation en place (dès la prochaine commutation).	
Marche / arrêt forcé (permanent)	Le changement permanent ON / OFF s'opère par une pression alternative simultanée durant 3 sec sur les touches  	Même principe, mais avec les touches  

Symbole affiché en mode ON / OFF temporaire : **ON**  ou **OFF** 
 Symbole affiché en mode ON / OFF forcé : **ON**  ou **OFF** 
 Symbole affiché en mode automatique : **ON** ou **OFF + Auto** au-dessus de la date

8. RESET

- Mise à zéro de l'horloge, date, heure et minutes. Appuyez sur la touche Res, tous les symboles vont s'afficher sur l'écran pour confirmer le reset. Après le reset il faut reprogrammer la langue, la date, l'heure et les minutes...
- Effacer les horaires de commutations. Passez par le menu :
 - » PROGRAMME
 - » EFFACER
 - » PARTIEL (sélectionner l'emplacement) ou TOUT

9. NOTES DE PROGRAMMATION

.....

.....

.....

.....

.....

.....

.....

.....

.....

.....

10. PROTECTION PAR CODE PIN

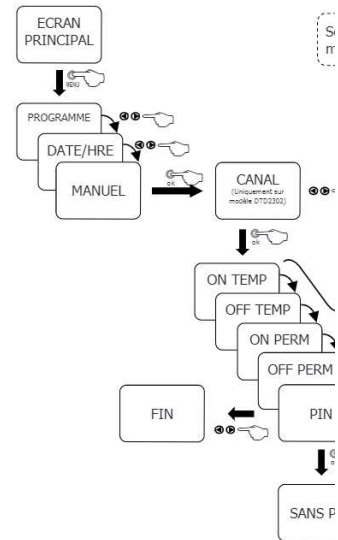

La protection par code PIN peut être activée. Sans code PIN il sera impossible de programmer.



» Indiquer votre Code PIN :

Attention ! En cas de perte ou de vol, le code PIN sera impossible à récupérer.

A la saisie du code PIN les touches ne fonctionnent pas. Sans action pendant 60 secondes, l'écran revient en mode de programmation.

11. DIMENSIONS

DTD / Face

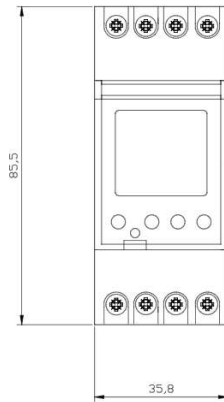

DTD / Côté

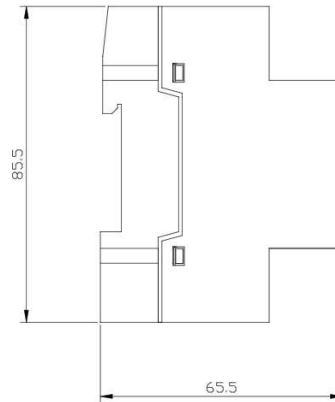

ATTENTION !

Le montage et le raccordement de ce produit doivent impérativement être réalisés par un professionnel qualifié en installations électriques. Le raccordement de ce produit nécessite un raccordement à du courant fort, qui en cas de mauvaise manipulation présente un risque d'électrocution pouvant aller jusqu'à des blessures mortelles. Ne jamais intervenir sur ce produit tant que le secteur est présent aux bornes d'alimentation en entrée.

Le montage, le raccordement et la mise en service de ce produit doivent impérativement être réalisés par un professionnel qualifié en installations électriques. En cas de doute sur la mise en œuvre ou le fonctionnement, nous vous invitons à contacter votre distributeur.

www.izyx-systems.com

izyx
systems

5, rue des Vosges
67720 WEYERSHEIM
France

Tél. +33 (0)3 88 75 32 32
Fax +33 (0)3 88 52 28 19
info@izyx-systems.com



© - Ce document et son contenu sont protégés par la loi du Copyright. Toute reproduction ou distribution, partielle ou totale, par quelque moyen que ce soit, est strictement interdite. Photos et illustrations non contractuelles. Caractéristiques techniques susceptibles de modifications sans préavis.