



IS235Rev00 10/03/2020

R93/RX20/U

Ricevitore Radio Radio Receiver

Istruzioni originali



IT - Istruzioni ed avvertenze per l'installatore
EN - Instruction and warnings for the installer
DE - Anleitungen und Hinweise für den Installateur
FR - Instructions et avertissements pour l'installateur
ES - Instrucciones y advertencias para el instalador
PT - Instruções e avisos para o instalador

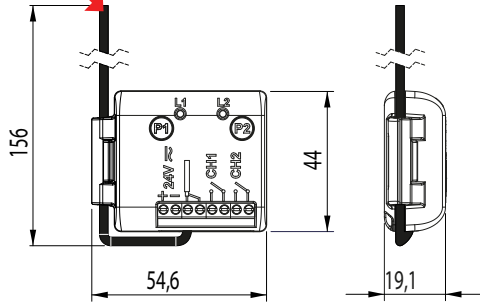
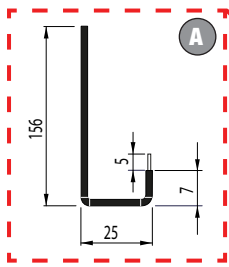

Mantenere il filo dell'antenna come indicato nel dettaglio A

Keep the antenna wire as shown in detail A

Fig. 1

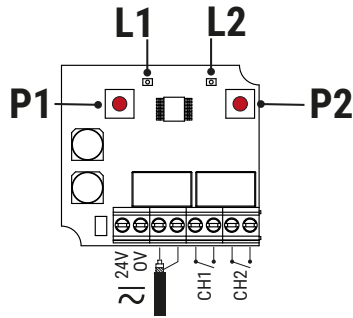
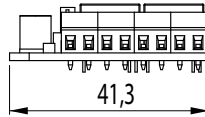
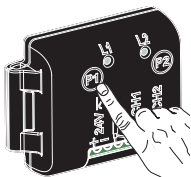

Fig. 2

ESEMPIO - EXAMPLE



1 click

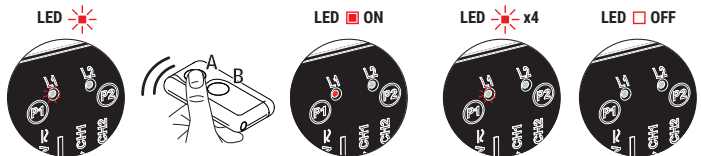

Fig. 3

1 AVVERTENZE





Il presente manuale di installazione è rivolto esclusivamente a personale qualificato.

ROGER TECHNOLOGY declina qualsiasi responsabilità derivante da un uso improprio o diverso da quello per cui è destinato ed indicato nel presente manuale. Essendo il ricevitore **R93/RX20/U** un componente previsto per largo impiego in varie modalità di installazione, dovrà essere cura dell'installatore verificare i requisiti di sicurezza applicabili all'intero impianto.

Prima di iniziare l'installazione verificare l'integrità del prodotto: in caso di dubbi non utilizzare il prodotto e rivolgersi esclusivamente a personale professionalmente qualificato.

Il ricevitore radio **R93/RX20/U** deve essere alimentato tramite una sorgente di classe 1 (ES1 - bassissima tensione di sicurezza SELV). La sorgente deve essere a potenza limitata fornita di adeguate protezioni contro le sovracorrenti e il cortocircuito (PST). Proteggere il dispositivo per mezzo di un fusibile da 50mA di tipo ritardato (T50mA).

2 Caratteristiche tecniche

	R93/RX20/U
ALIMENTAZIONE	24V 
CONSUMO	30 mA
NUMERO DI USCITE	2
TIPO USCITA	RELÉ
TIPO DECODIFICA	CODICE FISSO
NUMERO COMBINAZIONI CODICI	65.536
NUMERO CODICI MEMORIZZABILI (TRASMETTITORI)	50
CORRENTE E TENSIONE MASSIMA RELÉ (CARICO RESISTIVO)	0,5A 24V  / 30V 
FREQUENZA DI RICEZIONE	433.92 MHz
MODULAZIONE	AM/ASK
SENSIBILITÀ	-107dBm
IMPEDENZA D'INGRESSO	50Ω
COLLEGAMENTO ANTENNA	Cavo RG58 (lunghezza max 10m). Evitare di fare giunture sul cavo. In alternativa è possibile utilizzare un filo di sezione 1mmq preformato come in fig.1, dettaglio A.
TEMPERATURA DI FUNZIONAMENTO	 -10°C  +55°C
DIMENSIONI (mm)	54,6x44x19,1

3 Descrizione del ricevitore radio Serie R93/RX20/U

I ricevitori Serie R93/RX20/U (fig. 1-2) hanno due canali (CH1 / CH2) con uscita a relé normalmente aperta.

4 Memorizzazione di un radiocomando sul ricevitore (Fig.3)

- Inserire/collegare il ricevitore alla centrale
- Dare alimentazione alla centrale di comando.
- Premere una volta il tasto **P1** o il tasto **P2** (relativo alla funzione che si vuole abilitare) sul ricevitore.
- Quando il LED L1 o il LED L2 sul ricevitore lampeggia lentamente, premere il tasto del trasmettitore che si vuole abbinare a quella la funzione.
- Quando il LED L1 o L2 rimane acceso fisso per 1 s, il trasmettitore è memorizzato.
- Il LED L1 o L2 riprende a lampeggiare lentamente, durante questo lampeggio è possibile memorizzare ulteriori trasmettitori.
- Luscita dalla procedura avviene in modo automatico, se non vengono memorizzati ulteriori trasmettitori.

NOTA:

- Se durante la fase di memorizzazione il LED L1 o L2 non si accende fisso ma effettua alcuni lampeggi rapidi, significa che il trasmettitore è già stato memorizzato sull'altro canale.
- Non è possibile memorizzare lo stesso tasto del trasmettitore su entrambi i canali della radio ricevente.
- Se durante la fase di memorizzazione i LED L1 e L2 lampeggiano velocemente per 4 s, significa che la memoria è piena.

5 Ricezione di un codice

Quando la ricevente radio riceve un codice memorizzato, il LED L1 o L2 si accende e si attiva l'uscita corrispondente.
Se il codice non è stato memorizzato i LED L1 e L2 si accendono brevemente.

6 Cancellazione di un codice

- Premere per 4 s sul ricevitore il tasto P1 o P2 relativo al canale su cui è memorizzato il codice del trasmettitore da cancellare. Il LED L1 o L2 si accende fisso e poi lampeggia velocemente.
- Rilasciare il tasto P1 o P2. Il LED L1 o L2 lampeggia velocemente per 4 s.
- Premere il tasto del trasmettitore da cancellare.
- Il LED L1 o L2 si accende per 1 s.
- Il codice è cancellato.
- Per cancellare un altro codice ripetere la procedura.

NOTA:

- Se il codice non è memorizzato il LED L1 o L2 lampeggia velocemente.

7 Cancellazione totale della memoria

- Premere contemporaneamente per 4 secondi i tasti P1 e P2 sul ricevitore.
- I LED L1 e L2 lampeggiano contemporaneamente (5 lampeggi).
- La memoria è cancellata

NOTA. Si consiglia di effettuare una cancellazione totale della memoria alla prima accensione.

8 Segnalazione anomalie

- Se i LED L1 o L2 lampeggia velocemente ininterrottamente, significa che la memoria è danneggiata. Il ricevitore non può funzionare.

9 Smaltimento



Il prodotto deve essere disinstallato sempre da personale tecnico qualificato utilizzando le procedure idonee alla corretta rimozione del prodotto. Questo prodotto è costituito da vari tipi di materiali, alcuni possono essere riciclati altri devono essere smaltiti attraverso sistemi di riciclaggio o smaltimento previsti dai regolamenti locali per questa categoria di prodotto. È vietato gettare questo prodotto nei rifiuti domestici. Eseguire la "raccolta separata" per lo smaltimento secondo i metodi previsti dai regolamenti locali; oppure riconsegnare il prodotto al venditore nel momento dell'acquisto di un nuovo prodotto equivalente.

Regolamenti locali possono prevedere pesanti sanzioni in caso di smaltimento abusivo di questo prodotto. **Attenzione!** Alcune parti del prodotto possono contenere sostanze inquinanti o pericolose, se disperse potrebbero provocare effetti dannosi sull'ambiente e sulla salute umana.

10 Dichiarazione di Conformità

Il sottoscritto, rappresentante il seguente costruttore:
Roger Technology - Via Botticelli 8, 31021 Mogliano V.to (TV)
DICHIARA che l'apparecchiatura descritta in appresso:

Descrizione: Ricevitore Radio

Modello: **Serie R93/RX20/U**

È conforme alle disposizioni legislative che traspongono le seguenti direttive:

- 2014/53/EU Direttiva RED;

- 2011/65/EU Direttiva RoHS;

- 2015/863/UE - Direttiva RoHS 3

E che sono state applicate tutte le norme e/o specifiche tecniche di seguito indicate:

EN 300 220-1 V3.1.1;

EN 300 220-2 V3.2.1;

EN301 489-1 V2.2.1;

EN 301 489-3 V2.1.1;

EN 62368-1:2014+A11:2017+AC:2017

Luogo: Mogliano V.to

Data: 30/09/2019

Firma



1 WARNINGS!

This installation manual is intended for qualified personnel only. ROGER TECHNOLOGY cannot be held responsible for any damage or injury due to improper use or any use other than the intended use indicated in this manual. Since the **R93/RX20/U** receiver is a component designed for wide use in various installation modes, it is the installer's responsibility to check the safety requirements applicable to the entire system.

Before installing the product, make sure it is in perfect condition: In case of doubts, do not use the product and refer exclusively to professionally qualified personnel.

The **R93/RX20/U** radio receiver must be powered by a class 1 source (ES1 - safety extra-low voltage SELV). The source must be of limited power with adequate protection against overcurrents and short circuit (PS1). Use a 50mA delayed acting fuse to protect the device (T50mA).

2 Technical specifications

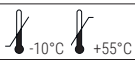
	R93/RX20/U
POWER SUPPLY	24 
CONSUMPTION	30 mA
NUMBER OF OUTPUTS	2
TYPE OF OUTPUTS	RELAY
TYPE OF DECODING	FIXED CODE
NUMBER OF COMBINATION CODES	65.536
NUMBER OF CODES THAT CAN BE STORED (TRANSMITTERS)	50
RELAY MAXIMUM CURRENT AND VOLTAGE (RESISTIVE LOAD)	0,5A 24V  / 30V 
RECEPTION FREQUENCY	433.92 MHz
MODULATION	AM/ASK
SENSITIVITY	-107dBm
INPUT IMPEDANCE	50Ω
ANTENNA CONNECTION	RG58 Cable (max length 10m). Avoid cables with joints. As an alternative it is possible to use a wire of 1 mmq section pre-formed as in fig 1, detail A.
OPERATING TEMPERATURE	 -10°C / +55°C
DIMENSIONS (mm)	54,6x44x19,1

3 Description of the Series R93/RX20/U radio receiver

The Series R93/RX20/U receivers (fig. 1-2) are equipped with two channels (CH1 / CH2) with normally open relay output.

4 Storing a remote control key in the receiver (Fig.3)

1. Insert/connect the receiver to the control unit
2. Switch the controller unit on.
3. Press **P1** or **P2** once (depending on the function to be enabled) on the receiver.
4. When LED L1 or LED L2 on the receiver flashes slowly, press the key on the transmitter that you want you to combine with that function.
5. When LED L1 or L2 remains on for 1 second, the transmitter has been stored.
6. LED L1 or L2 flashes slowly again and other transmitters can be stored during this time.
7. Quitting the procedure is done automatically if no further transmitters are stored.

NOTE:

- During the storing stage, should LED L1 or L2 fail to switch on or should some fast flashing occur, it means that the transmitter was already saved on the other channel.
- It is impossible to store the same key of the transmitter on both channels of the receiver.
- During the storing stage, should LED L1 and L2 flash rapidly for 4 s, it means that the memory is full.

5 Receiving a code

When the receiver radio receives a stored code, LED L1 or L2 switches on and the corresponding output gets activated.

Should the code not have been stored, LED L1 and L2 switch on briefly.

6 Cancellation of a code

1. Press for 4 seconds button P1 or P2 on the receiver relative to the channel on which the code of the transmitter is to be cancelled. LED L1 or L2 switches on permanently to then flash rapidly.
2. Release button P1 or P2. LED L1 or L2 flashes rapidly for 4 s.
3. Press the button of the transmitter to be cancelled.
4. The LED L1 or L2 lights for 1 s.
5. The code was cancelled.
6. To cancel another code, repeat the procedure.

NOTE:

- If the code was not stored, LED L1 or L2 flashes rapidly.

7 Complete memory erasure

1. Press simultaneously buttons P1 and P2 for 4 seconds on the receiver.
2. LED L1 and L2 flash simultaneously (5 flashes).
3. The memory is erased

NOTE. It is suggested that a total erasure of the memory gets carried out at first switch-on.

8 Anomalies alert

- If LED L1 or L2 flashes rapidly and continuously, it means that the memory is damaged. The receiver cannot operate.

9 Disposal



This product may only be uninstalled by qualified technical personnel, following suitable procedures for removing the product correctly and safely.

This product consists of numerous different materials. Some of these materials may be recycled, while others must be disposed of correctly at the specific recycling or waste management facilities indicated by local legislation applicable for this category of product.

Do not dispose of this product as domestic refuse. Observe local legislation for differentiated refuse collection, or hand the product over to the vendor when purchasing an equivalent new product. Local legislation may envisage severe fines for the incorrect disposal of this product. Warning! some parts of this product may contain substances that are harmful to the environment or dangerous and which may cause damage to the environment or health risks if disposed of incorrectly.

10 Declaration of Conformity

The undersigned, representing the following manufacturer
Roger Technology - Via Botticelli 8, 31021 Mogliano V.to (TV)
herby DECLARE that the appliance described hereafter:

Description: Radio Receiver

Model: **Serie R93/RX20/U**

Is in conformity with the legislative provisions that transpose the following directives:

- 2014/53/EU RED Directive;

- 2011/65/EU RoHS Directive;

- 2015/863/EU - Direttiva RoHS 3;

and that all the standards and/or technical requirements indicated as follows have been applied:

EN 300 220-1 V3.1.1;

EN 300 220-2 V3.2.1;

EN 301 489-1 V2.2.1;

EN 301 489-3 V2.1.1;

EN 62368-1:2014+A11:2017+AC:2017

Place: Mogliano V.to

Date: 30/09/2019

Signature

1 HINWEISE





Das vorliegende Installationshandbuch ist ausschließlich für Fachpersonal bestimmt.

ROGER TECHNOLOGY lehnt jede Haftung für Schäden, die durch unsachgemäßen oder nicht bestimmungsgemäßen, den Angaben dieses Handbuchs nicht entsprechenden Gebrauch verursacht werden, ab. Da der Empfänger **R93/RX20/U** eine Komponente ist, die für den breiten Einsatz in verschiedenen Installationsmodi ausgelegt ist, obliegt es dem Installateur, die für das gesamte System geltenden Sicherheitsanforderungen zu überprüfen.

Vor dem Beginn der Montage ist die Unversehrtheit des Geräts zu überprüfen: Im Zweifelsfall das Produkt nicht verwenden und sich nur an fachlich qualifiziertes Personal wenden.

Der Funkempfänger **R93/RX20/U** muss von einer Quelle der Klasse 1 (ES1 - Schutzkleinspannung SELV) versorgt werden. Die Quelle muss mit begrenzter Leistung und ausreichendem Schutz gegen Überströme und Kurzschluss (PS1) ausgestattet sein. Sichern Sie das Gerät mit Hilfe einer 50mA - verzögerte Art (T50mA).

2 Technische Daten

	R93/RX20/U
STROMVERSORGUNG	24 
VERBRAUCH	30 mA
ANZAHL AUSGÄNGE	2
AUSGANGSTYP	RELAIS
DECODIERUNGSCODE	FEST CODE
ANZAHL KOMBINATIONEN CODES	65.536
ANZAHL SPEICHERBARER CODES (SENDER)	50
STROM UND HÖCHSTSPANNUNG DES RELAIS (WIDERSTANDSLAST)	0,5A 24V  / 30V 
EMPFANGSFREQUENZ	433.92 MHz
MODULATION	AM/ASK
EMPFINDLICHKEIT	-107dBm
EINGANGSIMPEDANZ	50Ω
ANTENNENANSCHLUSS	Kabel RG58 (max. Länge 10m). Verbindungsstellen am Kabel vermeiden. Alternativ ist es möglich, einen Draht mit einem Querschnitt von 1 mmq zu verwenden, der wie in Abb. 1, Detail A, vorgeformt ist
BETRIEBSTEMPERATUR	 -10°C / +55°C
ABMESSUNGEN (mm)	54,6x44x19,1

3 Beschreibung des Funkempfängers Serie R93/RX20/U

Die Empfänger der Serie R93/RX20/U (Abb. 1-2) haben 2 Kanäle (CH1 / CH2) mit normalerweise geöffnetem Relaisausgang.

4 Speichern einer Funksteuerung am Empfänger (Abb.3)

1. Setzen Sie den Empfänger in das Steuergerät ein/verbinden Sie ihn mit dem Steuergerät
2. Schließen Sie das Steuergerät an die Stromversorgung an.
3. Drücken Sie einmal die Taste **P1** oder die Taste **P2** (abhängig von der Funktion, die Sie aktivieren möchten) am Empfänger.
4. Wenn die LED L1 oder LED L2 am Empfänger langsam blinkt, drücken Sie die Sendertaste, die Sie mit dieser Funktion kombinieren möchten.
5. Wenn die LED L1 oder L2 für 1 Sekunde konstant leuchtet, wird der Sender gespeichert.
6. Die LED L1 oder L2 blinkt wieder langsam, während dieses Blinkens können weitere Sender gespeichert werden.
7. Der Vorgang wird automatisch beendet, wenn keine weiteren Sender gespeichert werden.

HINWEIS:

- Wenn die LED L1 oder L2 während der Speicherungsphase nicht konstant

leuchtet sondern einige rasche Blinkzeichen durchführt, bedeutet dies, dass der Sender bereits am anderen Kanal gespeichert wurde.

- Man kann nicht dieselbe Taste des Senders auf beiden Kanälen des Funkempfängers speichern.
- Wenn die LEDs L1 und L2 während der Speicherungsphase 4 s lang schnell blinken, bedeutet dies, dass der Speicher voll ist.

5 Empfang eines Codes

Wenn der Funkempfänger einen gespeicherten Code empfängt, leuchtet die LED L1 oder L2 und der dazugehörigen Ausgang wird aktiviert.
Wurde der Code nicht gespeichert, leuchten die LED L1 und L2 kurz auf.

6 Löschen eines Codes

1. Drücken Sie 4 Sekunden lang auf dem Empfänger die Taste P1 oder P2 je nach dem Kanal, in dem der zu löschende Sendercode gespeichert ist. Die LED L1 oder L2 leuchtet konstant und blinkt dann schnell.
2. Lassen Sie die Taste P1 oder P2 los. Die LED L1 oder L2 blinkt 4 Sekunde lang schnell.
3. Drücken Sie die zu löschende Sendertaste.
4. Die LED L1 oder L2 schaltet sich 1 Sekunde lang ein.
5. Der Code wurde gelöscht.
6. Zum Löschen eines weiteren Codes das Verfahren wiederholen

HINWEIS:

- Wenn der Code nicht gespeichert wurde, blinkt die LED L1 oder L2 schnell.

7 Vollständiges Löschen des Speichers

1. Drücken Sie gleichzeitig 4 Sekunden lang die Tasten P1 und P2 am Empfänger.
2. Die LED L1 und L2 blinken gleichzeitig (5 Blinkzeichen).
3. Der Speicher ist gelöscht

HINWEIS: Es wird empfohlen den Speicher beim ersten Einschalten vollständig zu löschen.

8 Störungsanzeige

- Wenn die LED L1 oder L2 ununterbrochen schnell blinkt, bedeutet dies, dass der Speicher beschädigt ist. Der Empfänger kann nicht in Betrieb genommen werden.

9 Entsorgung



Das Produkt muss immer von technisch qualifiziertem Personal mit den geeigneten Verfahren abgebaut werden.

Dieses Produkt besteht aus verschiedenen Stoffen, von denen einige recycelt werden können. Informieren Sie sich über die Recycling- oder Entsorgungssysteme, die für diese Produktkategorie von den örtlich gültigen Vorschriften vorgesehen sind. Dieses Produkt darf nicht zusammen mit dem Haushaltsmüll entsorgt werden. Für die Entsorgung gelten die gesetzlich vorgesehenen Methoden der Mülltrennung.

Alternativ können Sie das Produkt Ihrem Händler beim Kauf eines neuen, gleichwertigen Produktes zurückgeben. Die nicht ordnungsgemäße Entsorgung dieses Produkts kann schwere Strafen nach sich ziehen. Achtung! Bestimmte Teile des Produktes können Schadstoffe oder gefährliche Substanzen enthalten, die sich, falls sie in die Umwelt gelangen, schädlich auf die Umwelt und die Gesundheit der Menschen auswirken können.

10 Konformitätserklärung

Der Unterzeichnende, in Vertretung des Herstellers:

Roger Technology - Via Botticelli 8, 31021 Mogliano V.to (TV)

ERKLÄRT, dass das nachfolgend beschriebene Gerät:

Beschreibung: Funkempfänger

Modell: **Serie R93/RX20/U**

Den gesetzlichen Bestimmungen entspricht, die folgenden Richtlinien umsetzen:

- 2014/53/EU RED-Richtlinie;

- 2011/65/EU RoHS-Richtlinie;

- 2015/863/UE - Direttiva RoHS 3;

und dass alle im Folgenden aufgeführten Normen und/oder technischen Spezifikationen eingehalten wurden:

EN 300 220-1 V3.1.1;

EN 300 220-2 V3.2.1;

EN301 489-1 V2.2.1;

EN 301 489-3 V2.1.1;

EN 62368-1:2014+A11:2017+AC:2017

Ort: Mogliano V.to

Datum: 30/09/2019

Unterschrift

Roger Di

1 AVERTISSEMENTS





Le présent manuel d'installation s'adresse uniquement à un personnel qualifié.

ROGER TECHNOLOGY décline toute responsabilité dérivant d'une utilisation impropre ou différente de celle pour laquelle l'installation est destinée et indiquée dans le présent manuel. Le récepteur **R93/RX20/U** étant un composant conçu pour être largement utilisé dans différents modes d'installation, il incombe à l'installateur de vérifier les exigences de sécurité applicables à l'ensemble du système.

Avant de commencer l'installation, contrôler l'état du produit : En cas de doutes, ne pas utiliser le produit et s'adresser exclusivement à du personnel professionnel qualifié.

Le récepteur radio **R93/RX20/U** doit être alimenté par une source de classe 1 (ES1 - très basse tension de sécurité SELV). La source doit être de puissance limitée avec une protection adéquate contre les surintensités et les courts-circuits (PS1). Protéger le dispositif au moyen d'un fusible da 50 mA de type retardé (T50mA).

2 Caractéristiques techniques

	R93/RX20/U
ALIMENTATION	24 
CONSUMMATION	30 mA
NOMBRE DE SORTIES	2
TYPE DE SORTIE	RELAIS
TYPE DE DÉCODIFICATION	CODE FIXE
NOMBRE DE COMBINAISONS CODES	65.536
NOMBRE DE CODES MÉMORISABLES (ÉMETTEURS)	50
COURANT ET TENSION MAXIMUM RELAIS (CHARGE RÉSIDUE)	0,5A 24V  / 30V 
FRÉQUENCE DE RÉCEPTION	433.92 MHz
MODULATION	AM/ASK
SENSIBILITÉ	-107dBm
IMPÉDANCE D'ENTRÉE	50Ω
BRANCHEMENT ANTENNE	Câble RG58 (longueur maxi 10 m). Éviter de faire des jonctions sur le câble. En variante, il est possible d'utiliser un fil de 1 mmq de section préformé comme dans la figure 1, détail A.
TEMPÉRATURE DE FONCTIONNEMENT	 -10°C  +55°C
DIMENSIONS (mm)	54,6x44x19,1

3 Description du récepteur radio Série R93/RX20/U

Les récepteurs de la Série R93/RX20/U (fig. 1-2) sont munis de deux canaux (CH1 / CH2) avec sortie vers relais normalement ouverte.

4 Mémorisation d'une radiocommande sur le récepteur (Fig.3)

1. Brancher/raccorder le récepteur à la centrale
2. Alimenter la centrale de commande.
3. Appuyer une fois sur le bouton **P1** ou **P2** (correspondant à la fonction à activer) du récepteur.
4. Lorsque le voyant L1 ou L2 du récepteur clignote lentement, appuyer sur le bouton de l'émetteur que vous souhaitez associer à cette fonction.
5. Si le voyant L1 ou L2 reste allumé en permanence pendant 1 s, l'émetteur est mémorisé.
6. Le voyant L1 ou L2 recommence à clignoter lentement. Pendant ce clignotement, il est possible de mémoriser d'autres émetteurs.
7. La procédure est automatiquement abandonnée si aucun autre émetteur n'est mémorisé.

REMARQUE :

- Si, durant la phase de mémorisation, le voyant L1 ou L2 ne s'allume pas légèrement mais clignote rapidement, cela signifie que l'émetteur a déjà été mémorisé sur l'autre canal.
- Il est impossible de mémoriser le même bouton de l'émetteur pour les deux canaux du récepteur radio.
- Si, durant la phase de mémorisation, les voyants L1 et L2 clignotent

rapidement pendant 4 s, cela signifie que la mémoire est pleine.

5 Réception d'un code

Lorsque le récepteur radio reçoit un code mémorisé, le voyant L1 ou L2 s'allume et active la sortie correspondant.

Si le code n'a pas été mémorisé, les voyants L1 et L2 s'allument brièvement.

6 Effacement d'un code

1. Sur le récepteur, enfoncer pendant 4 s le bouton P1 ou P2 relatif au canal où est mémorisé le code de l'émetteur à effacer. Le voyant L1 ou L2 s'allume fixe puis clignote rapidement.
2. Relâcher le bouton P1 ou P2. Le voyant L1 ou L2 clignote rapidement pendant 4 s.
3. Appuyer sur le bouton de l'émetteur à effacer.
4. La LED L1 ou L2 s'allume pendant 1 s.
5. Le code a été effacé.
6. Pour effacer un autre code, répéter la procédure.

REMARQUE :

Si le code n'a pas été mémorisé, le voyant L1 ou L2 clignote rapidement.

7 Effacement complet de la mémoire

1. Appuyer simultanément pendant 4 secondes sur les boutons P1 et P2 du récepteur.
2. Les voyants L1 et L2 clignotent simultanément (5 clignotements).
3. La mémoire a été effacée

REMARQUE : Il est conseillé d'effacer complètement la mémoire avant le premier allumage.

8 Signalisations des anomalies

- Si les voyants L1 ou L2 clignotent rapidement, sans interruption, cela signifie que la mémoire est endommagée. Le récepteur ne peut pas fonctionner.

9 Élimination



Le produit doit toujours être désinstallé par des techniciens qualifiés selon les procédures adaptées. Ce produit est constitué de différents types de matériaux, certains peuvent être recyclés, d'autres doivent être triés à travers des systèmes de recyclage ou d'élimination prévus par les législations locales pour cette catégorie de produit.

Il est interdit de jeter ce produit dans les déchets ménagers.

Effectuer le "tri" pour l'élimination suivant les méthodes prévues par les législations locales ; ou ramener le produit au vendeur au moment de l'achat d'un nouveau produit équivalent.

Des législations locales peuvent prévoir de lourdes sanctions en cas d'élimination abusive de ce produit.

Attention! certaines parties du produit peuvent contenir des substances polluantes ou dangereuses, si elles sont dispersées elles peuvent avoir des effets toxiques sur l'environnement et la santé.

10 Déclaration de conformité

Je soussigné, représentant du constructeur ci dessous:

Roger Technology - Via Botticelli 8, 31021 Mogliano V.to (TV)

déclare que l'appareillage décrit :

Description: Récepteur Radio

Modèle: **Serie R93/RX20/U**

est conforme aux dispositions législatives qui transposent les directives suivantes :

- 2014/53/EU directive RED;
- 2011/65/EU directive RoHS;
- 2015/863/UE - Direttiva RoHS 3;

et qu'ont été appliquées toutes les normes et/ou spécifications indiquées ci-après :

- EN 300 220-1 V3.1.1;
- EN 300 220-2 V3.2.1;
- EN301 489-1 V2.2.1;
- EN 301 489-3 V2.1.1;

EN 62368-1:2014+A11:2017+AC:2017

Lieu: Mogliano V.to

Date: 30/09/2019

Signature

1 ADVERTENCIAS

Este manual de instalación está dirigido exclusivamente a personal cualificado.

ROGER TECHNOLOGY declina cualquier responsabilidad que deriva de un uso inoportuno o distinto al que se ha destinado e indicado en el presente manual. Dado que el receptor **R93/RX20/U** es un componente diseñado para un uso amplio en varios modos de instalación, es responsabilidad del instalador comprobar los requisitos de seguridad aplicables a todo el sistema.

Antes de empezar la instalación, comprobar si el producto se encuentra en perfectas condiciones: en caso de dudas, no utilizar el producto y dirigirse al personal profesionalmente cualificado.

El receptor **R93/RX20/U** debe ser alimentado por una fuente de clase 1 (ES1 - Safety extra low voltage SELV). La fuente debe ser de potencia limitada con protección adecuada contra sobrecorrientes y cortocircuitos (PS1). Proteger el dispositivo con un fusible de 50mA de tipo retraso (T50mA).

2 Características técnicas

	R93/RX20/U
ALIMENTACIÓN	24 
CONSUMO	30 mA
NÚMERO DE SALIDAS	2
TIPO DE SALIDA	RELÉ
TIPO DE DECODIFICACIÓN	CÓDIGO FIJO
NÚMERO DE COMBINACIONES CÓDIGOS	65.536
NÚMERO DE CÓDIGOS QUE PUEDEN MEMORIZARSE (EMISOR)	50
CORRIENTE Y TENSIÓN MÁXIMA RELÉ (CARGA RESISTENTE)	0,5A 24V  / 30V 
FRECUENCIA DE RECEPCIÓN	433.92 MHz
MODULACIÓN	AM/ASK
SENSIBILIDAD	-107dBm
IMPEDANCIA DE ENTRADA	50Ω
CONEXIÓN DE ANTENA	Cable RG58 (longitud máx. 10m). No efectuar empalmes en el cable. Como alternativa, es posible utilizar un cable de 1 mmq de sección preformada como en la figura 1, detalle A
TEMPERATURA DE FUNCIONAMIENTO	 -10°C  +55°C
DIMENSIONES (mm)	54,6x44x19,1

3 Descripción del receptor de radio Serie R93/RX20/U

Los receptores Serie R93/RX20/U (fig. 1-2) tienen dos canales (CH1 / CH2) con salida con relé normalmente abierta.

4 Memorización de un mando a distancia en el receptor (Fig.3)

1. Introducir/conectar el receptor a la central
2. Alimentar la central de mando.
3. Presionar una vez la tecla **P1** o la tecla **P2** (dependiendo de la función que se desea habilitar) en el receptor.
4. Cuando el LED L1 o el LED L2 del receptor parpadean lentamente, presionar la tecla del transmisor que quieres combinar con esa función.
5. Cuando el LED L1 o L2 permanece encendido fijo durante 1 segundo, significa que el transmisor ha sido memorizado.
6. El LED L1 o L2 vuelve a parpadear lentamente y durante este tiempo se pueden memorizar otros transmisores.
7. Se sale automáticamente del procedimiento cuando no se memorizan más transmisores.

NOTA:

- Si durante la fase de memorización, el LED L1 o L2 no se enciende fijo, sino que realiza algunos destellos rápidos, significa que el transmisor ya ha sido memorizado en otro canal.
- No es posible memorizar la misma tecla del transmisor en ambos canales del receptor de radio.

- Si durante la fase de memorización, los LEDs L1 y L2 parpadean rápidamente por 4 s, significa que la memoria está llena.

5 Recepción de un código

Cuando el receptor de radio recibe un código memorizado, el LED L1 o L2 se enciende y se activa la salida corresponsal. Si el código no ha sido memorizado, los LEDs L1 y L2 se encienden brevemente.

6 Borrado de un código

1. Pulsar durante 4 s en el receptor la tecla P1 o P2 correspondiente al canal donde se ha memorizado el código del transmisor para borrar. El LED L1 o L2 se enciende fijo y, luego, parpadea rápidamente.
2. Soltar la tecla P1 o P2. El LED L1 o L2 parpadea rápidamente durante 4 s.
3. Presionar la tecla del transmisor para borrar.
4. El LED L1 o L2 se enciende durante 1 s.
5. El código ha sido borrado.
6. Para borrar otro código, repetir el procedimiento.

NOTA:

- Si el código no ha sido memorizado, el LED L1 o L2 parpadea rápidamente.

7 Borrado total de la memoria

1. Presionar simultáneamente, durante 4 segundos, las teclas P1 y P2 en el receptor.
2. Los LEDs L1 y L2 parpadean al mismo tiempo (5 destellos).
3. La memoria ha sido borrada

NOTA: Se aconseja borrar totalmente la memoria en el primer encendido.

8 Señalización de anomalías

- Si los LEDs L1 o L2 parpadean rápidamente y de manera ininterrumpida, significa que la memoria está dañada. El receptor no puede funcionar.

9 Eliminación



El producto siempre ha de ser desinstalado por parte de personal técnico cualificado adoptando los procedimientos oportunos para desinstalar correctamente el producto.

Este producto consta de varios tipos de materiales, algunos pueden reciclarse y otros han de eliminarse a través de los sistemas de reciclaje o eliminación contemplados por los reglamentos locales para esta categoría de producto. Queda prohibido echar este producto en los residuos domésticos.

Efectúe la "recogida separada" para eliminarlo según los métodos contemplados por los reglamentos locales; o entregue el producto al establecimiento de venta cuando se compre un nuevo producto equivalente. Los reglamentos locales pueden contemplar sanciones importantes en caso de eliminar incorrectamente este producto.

¡Atención! algunas piezas del producto pueden contener sustancias contaminantes o peligrosas, si se dispersan podrían provocar efectos perjudiciales para el medio ambiente y la salud de las personas.

10 Declaración de Conformidad

El abajo firmante representa al fabricante siguiente:

Roger Technology - Via Botticelli 8, 31021 Mogliano V.to (TV)

DECLARA que el equipo descrito a continuación:

Descripción: receptor de radio

Modelo: **Serie R93/RX20/U**

Es conforme a las disposiciones legislativas que transponen las directivas siguientes:

- 2014/53/EU directiva RED;

- 2011/65/EU directiva RoHS;

- 2015/863/UE - Directiva RoHS 3;

Y que se han aplicado todas las normas y las especificaciones técnicas que se indican a continuación:

EN 300 220-1 V3.1.1;

EN 300 220-2 V3.2.1;

EN301 489-1 V2.2.1;

EN 301 489-3 V2.1.1;

EN 62368-1:2014+A11:2017+AC:2017

Lugar: Mogliano V.to

Fecha: 30/0/2019

Firma

1 ADVERTÊNCIAS

O presente manual de instalação é dirigido exclusivamente a pessoal especializado. ROGER TECHNOLOGY declina qualquer responsabilidade derivada de um uso impróprio ou diferente daquele para o qual é destinado e indicado neste manual. Uma vez que o receptor **R93/RX20/U** é um componente concebido para uma ampla utilização em vários modos de instalação, é da responsabilidade do instalador verificar os requisitos de segurança aplicáveis a todo o sistema. Antes de iniciar a instalação, verifique a integridade do produto: em caso de dúvida, não utilize o produto e entre em contacto unicamente com pessoal profissionalmente qualificado.

O receptor de rádio **R93/RX20/U** deve ser alimentado por uma fonte de classe 1 (ES1 - Safety extra-low voltage SELV). A fonte deve ser de potência limitada, com protecção adequada contra sobretensões e curto-circuitos (PS1). Proteger o dispositivo mediante um fusível 50 mA do tipo atrasado (T50mA).

- Não é possível armazenar a mesma tecla do transmissor em ambos os canais do receptor de rádio.
- Se durante a fase de memorização os LEDs L1 e L2 piscarem rapidamente por 4 s, significa que a memória está cheia.

5 Receção de um código

Quando o receptor de rádio recebe um código armazenado, o LEDs L1 ou L2 acende e a saída correspondente é ativada. Se o código não foi armazenado, os LEDs L1 e L2 acendem brevemente.

6 Apagamento de um código

1. Prima a tecla P1 ou P2 no receptor por 4 s relativa ao canal no qual o código do transmissor a apagar é armazenado. O LED L1 ou L2 acende fixo e depois pisca rapidamente.
2. Solte a tecla P1 ou P2. O LED L1 ou L2 pisca rapidamente durante 4 s.
3. Prima a tecla do transmissor a apagar.
4. O LED L1 ou L2 acende-se durante 1 s.
5. O código é apagado.
6. Para apagar outro código, repita o procedimento.

NOTA: Se o código não for armazenado, o LED L1 ou L2 pisca rapidamente.

7 Apagamento total da memória

1. Prima as teclas P1 e P2 simultaneamente no receptor por 4 segundos.
2. O LED L1 e L2 piscam simultaneamente (5 lampejos).
3. A memória é apagada.

NOTA: É aconselhável realizar um apagamento total da memória na primeira ativação.

8 Sinalização de anomalias

Se o LED L1 ou L2 pisca rapidamente de forma contínua, significa que a memória está danificada. O receptor não pode funcionar.

9 Descarte



O produto deve ser desinstalado sempre por pessoal técnico qualificado, utilizando os procedimentos adequados para a correta remoção do produto. Este produto é constituído de diversos tipos de materiais; alguns podem ser reciclados, e outros devem ser descartados por meio de sistemas de reciclagem ou descarte previstos pelos regulamentos locais para esta categoria de produto. É proibido jogar este produto nos rejeitos domésticos. Realize a "recolha separada" para o descarte, de acordo com os métodos previstos pelos regulamentos locais; ou retorne o produto ao vendedor no momento da aquisição de um novo produto equivalente. Regulamentos locais podem prever pesadas sanções em caso de descarte abusivo deste produto. Atenção! algumas partes do produto podem conter substâncias poluentes ou perigosas; se dispersas, podem causar efeitos danosos ao ambiente e à saúde humana.

10 Declaração de conformidade

O abaixo-assinado, representante do seguinte fabricante:
Roger Technology - Via Botticelli 8, 31021 Mogliano V.to (TV)
DECLARA que o aparelho descrito em seguida:

Descrição: Receptor de rádio
Modelo: **Serie R93/RX20/U**
Está em conformidade com as disposições de lei que transmitem as seguintes diretivas
– 2014/53/EU directiva RED;
– 2011/65/EU directiva RoHS;
– 2015/863/UE - Directiva RoHS 3
E que foram aplicadas todas as normas e/ou especificações técnicas indicadas a seguir:
EN 300 220-1 V3.1.1;
EN 300 220-2 V3.2.1;
EN301 489-1 V2.2.1;
EN 301 489-3 V2.1.1;

EN 62368-1:2014+A11:2017+AC:2017

Local: Mogliano V.to

Data: 30/09/2019

Assinatura

2 Características técnicas

	R93/RX20/U
ALIMENTAÇÃO	24
CONSUMO	30 mA
NÚMERO DE SAÍDAS	2
TIPO DE SAÍDA	RELÉ
TIPO DE DECODIFICAÇÃO	CÓDIGO FIXO
NÚMERO DE COMBINAÇÕES CÓDIGOS	65.536
NÚMERO DE CÓDIGOS ARMAZENÁVEIS (TRANSMISSOR)	50
CORRENTE E TENSÃO MÁXIMA RELÉ (CARGA RESISTIVA)	0,5A 24V~ / 30V
FREQUÊNCIA DE RECEÇÃO	433.92 MHz
MODULAÇÃO	AM/ASK
SENSIBILIDADE	-107dBm
IMPEDÂNCIA DE ENTRADA	50Ω
LIGAÇÃO DA ANTENA	Cabo RG58 (comprimento máx. 10 m). Evitar fazer uniões no cabo. Como alternativa, é possível usar um fio de seção de 1 mmq pré-formado como na fig 1, detalhe A.
TEMPERATURA DE FUNCIONAMENTO	 -10°C +55°C
DIMENSÕES (mm)	54,6x44x19,1

3 Descrição do receptor de rádio Série R93/RX20/U

Os receptores da Série R93/RX20/U (fig. 1-2) tem dois canais (CH1 / CH2) com saída de relé normalmente aberta.

4 Memorização de um controle remoto no receptor (Fig.3)

1. Insira/conecte o receptor à unidade de controlo
2. Alimente a unidade de controlo.
3. Prima uma vez a tecla **P1** ou a tecla **P2** (relativa à função que deseja habilitar) no receptor.
4. Quando o LED L1 ou o LED L2 pisca lentamente no receptor, prima a tecla do transmissor que você deseja combinar com essa função.
5. Quando o LED L1 ou L2 permanece aceso fixo durante 1 s, o transmissor é memorizado.
6. O LED L1 ou L2 continua a piscar lentamente, durante este piscar, é possível memorizar diversos transmissores.
7. A saída do procedimento ocorre automaticamente se nenhum transmissor adicional for memorizado.

NOTA:

- Se durante a fase de memorização os LEDs L1 ou L2 não acenderem de modo fixo, mas piscarem rapidamente, significa que o transmissor já foi memorizado no outro canal.