

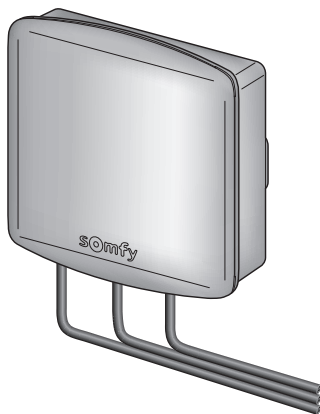

## Récepteur Accès compatible io Access Receiver io compatible



**FR** MANUEL D'INSTALLATION ET D'UTILISATION

**EN** OPERATING AND INSTALLATION GUIDE

**DE** MONTAGE- UND GEBRAUCHSANLEITUNG

**IT** GUIDA ALL'INSTALLAZIONE E ALL'USO

**ES** MANUAL DE INSTALACIÓN Y USO

**NL** INSTALLATIEHANDLEIDING  
MONTAGEHANDLEIDING

**PL** INSTRUKCJA MONTAŻU I OBSŁUGI

**CS** NÁVOD K MONTÁŽI A OBSLUZE

**EL** ΕΓΧΕΙΡΙΔΙΟ ΕΓΚΑΤΑΣΤΑΣΗΣ ΚΑΙ ΧΡΗΣΗΣ

**HU** TELEPÍTÉSI ÉS HASZNÁLATI ÚTMUTATÓ

**RO** MANUAL DE INSTALARE ŞI UTILIZARE

**TR** MONTAJ VE KULLANIM KILAVUZU

دليل التركيب والاستعمال **AR**

Ref : 5127369A



**somfy**



## CONSIGNES DE SÉCURITÉ



**DANGER**

**Le récepteur doit être installé et réglé par un installateur professionnel de la motorisation et de l'automatisation de l'habitat, conformément à la réglementation du pays dans lequel elle est mise en service.**

Pour satisfaire aux exigences des normes EN 13241-1, EN 12445 et EN 12453, il doit suivre les instructions de ce manuel tout au long de la mise en œuvre de l'installation.

**Le non respect de ces instructions pourrait gravement blesser des personnes, par exemple écrasées par la porte de garage ou le portail.**



**DANGER**

L'utilisation de ce récepteur pour manœuvrer un portail ou une porte de garage doit se faire dans la stricte application de la norme EN 12453 relative à la «sécurité dans l'usage d'une porte motorisée» et particulièrement au paragraphe 5.5 relatif au «niveau minimum de sécurité des personnes».

En conséquence, en cas d'utilisation d'un système de commande io ou d'un boîtier TaHoma ou Connexoon, il est impératif de respecter les points suivants :

- L'installation de la motorisation doit être conforme au paragraphe 5.5.1 de la norme EN 12453, notamment par la mise en place d'un système de détection de présence comme des cellules photo-électriques.
- La motorisation doit être paramétrée en mode automatique.

### 1.1 Mise en garde - Instructions importantes de sécurité



**AVERTISSEMENT**

Il est important pour la sécurité des personnes de suivre toutes les instructions car une installation incorrecte peut entraîner des blessures graves. Conserver ces instructions.

L'installateur doit impérativement former tous les utilisateurs pour garantir une utilisation en toute sécurité de la motorisation.

Ne pas projeter d'eau sur le produit.

Ne pas installer le produit dans un milieu explosif.

Vérifier que la plage de température marquée sur le produit est adaptée à son emplacement.

Porter des lunettes de protection lors des perçages, ne pas porter de bijoux et utiliser des outils appropriés durant l'installation.

Somfy ne peut pas être tenu pour responsable des dommages résultant du non respect des instructions de ce manuel.

Si un doute apparaît lors de l'installation du récepteur ou de la motorisation ou pour obtenir des informations complémentaires, consulter le site internet [www.somfy.com](http://www.somfy.com).

Ces instructions sont susceptibles d'être modifiées en cas d'évolution des normes ou de la motorisation.

## 1.2 Recyclage



Ne pas jeter votre produit mis au rebut avec les déchets ménagers. Vous avez la responsabilité de remettre tous vos déchets d'équipement électronique et électrique en les déposant à un point de collecte dédié pour leur recyclage.

## 1.3 Réglementation

Somfy SAS déclare que le produit décrit dans ces instructions lorsqu'il est utilisé conformément à ces instructions, est conforme aux exigences essentielles des Directives Européennes applicables et en particulier à la Directive Radio 2014/53/EU.

Le texte complet de la déclaration CE de conformité est disponible à l'adresse internet suivante : [www.somfy.com/ce](http://www.somfy.com/ce).

# SOMMAIRE

<b>1 - Introduction</b>	<b>2</b>
<b>2 - Présentation</b>	<b>5</b>
<b>3 - Installation</b>	<b>5</b>
<b>4 - Programmation</b>	<b>5</b>
<b>5 - Utilisation</b>	<b>6</b>

## 1 - INTRODUCTION

### Principe général

Le récepteur accès compatible io permet de piloter n'importe quelle motorisation de portail ou de porte de garage avec un système de commande io : il reçoit les commandes d'ouverture émises par le système de commande radio et les transforme en impulsion de commande sur un contact de sortie filaire à raccorder aux boîtiers électroniques des motorisations à activer.

## Restrictions d'usage particulières

Son utilisation pour manœuvrer un automatisme de portail ou de porte de garage :

- doit se faire dans le strict respect de la norme EN 12453 relative à la «Sécurité dans l'usage d'une porte motorisée» et particulièrement avec le paragraphe 5.5 relatif au «niveau minimum de sécurité des personnes».
- présente des restrictions d'usage significatives selon les systèmes de commande utilisés.

### 1.1 Précautions générales



Dans tous les cas et quelque soit le dispositif de commande utilisé, le fonctionnement de la motorisation s'effectue en mode séquentiel (ouverture, stop, fermeture, stop).



Dans tous les cas, le retour d'information au niveau des télécommandes avec retour d'information indique une erreur.

#### Télécommande d'accès Keygo io

- Aucune exigence normative ou restriction d'usage.

#### Télécommandes avec retour d'information - TaHoma, Connexoon ou type Keytis io, Telis io, etc.



##### Exigences normative

- La motorisation du portail ou de la porte de garage doit être paramétrée en mode automatique.
- Pour répondre au paragraphe 5.5.1 de la norme EN-12453, l'installation doit être équipée d'un système de sécurité supplémentaire type cellules photo-électriques.

##### Restrictions d'usage

Le retour d'information sur le fonctionnement et la position du portail ou de la porte de garage n'est pas disponible.

### 1.2 Précautions particulières

#### Gamme Keytis io



- L'activation du récepteur se fait par un des 4 boutons de commande séquentielle.
- Les touches «Stop» et «Home» sont inactives.

## Télécommande 3 touches (type Telis io)

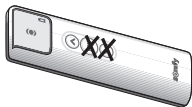

- L'activation du récepteur se fait par la touche «montée».
- Les touches «My» et «descente» sont inactives.

## Télécommande Nina



- Le récepteur est identifié par le picto «Prise secteur».
- L'activation du récepteur se fait par la commande «ON».
- La commande «OFF» est inactive.

## TaHoma



- Durant l'exécution d'un scénario la commande «Stop» est inactive.
- Les fonctions «Smart» et «Journée» sont inutilisables.
- L'état de la porte de garage ou du portail n'est pas indiqué.

## Connexoon



- Le mode «Fermeture» et la fonction «Check Home» sont inutilisables.
- Durant l'exécution d'un mode la commande «Stop» est inactive.
- La fonction «Minuterie» des modes «Je rentre» et «Je pars» est inutilisable.
- Lorsque le mode «Je rentre» est activé par géolocalisation, la distance d'activation doit être cohérente avec le réglage de la temporisation de fermeture automatique de la motorisation.
- L'état de la porte de garage ou du portail n'est pas indiqué.

## TaHoma PAD

Le récepteur n'est pas compatible avec le TaHoma PAD.

## 2 - PRÉSENTATION

**Dimensions :** voir figure 1

**Conditions d'utilisation :** voir figure 2

**Sorties filaires :**

- Le récepteur est équipé de deux relais à contact sec normalement ouvert.
- Une impulsion sur la touche mémorisée d'une télécommande io ferme le relais correspondant pendant une seconde.

## 3 - INSTALLATION

**Montage :** voir figure 3

**Câblage :** voir figure 4

Pour garantir la sécurité électrique, ce produit de classe III doit obligatoirement être alimentée par une source de tension TBTS (Très Basse Tension de Sécurité).

- [1]. Couper l'alimentation électrique.
- [2]. Raccorder le câble d'alimentation aux bornes 1 et 2.
- [3]. Raccorder le fil d'antenne fourni à la borne 8. Ne pas recouper le fil.  
En cas d'utilisation d'une antenne extérieure, raccorder la tresse à la borne 7 et l'âme à la borne 8.
- [4]. Raccorder les sorties relais du récepteur aux entrées de commande des boîtiers électroniques des motorisations déjà installées.
- [5]. Remettre l'alimentation électrique.



Les câbles doivent passer par les passe-fils (dirigés vers le bas) pour assurer l'étanchéité du coffret. Les découpes des passe-fils doivent être faites dans les règles de l'art.

## 4 - PROGRAMMATION



Cette notice décrit la programmation de la commande du relais 1, la procédure est identique pour la programmation de la commande du relais 2.



Pour les télécommandes avec retour d'information (Telis io, Impresario Chronis io, ...), il faut d'abord vérifier que cette télécommande a mémorisé la clé système (voir la notice de la télécommande).

## 4.1 Ajout d'une télécommande

### Keygo io : Voir figure 5

- [1]. Appuyer pendant 2 secondes sur le bouton PROG 1 du récepteur.
  - ▶ Le voyant L1 s'allume fixe.
- [2]. Appuyer simultanément sur les touches extérieure droite et extérieure gauche de la télécommande Keygo io, dans un délai de 2 minutes.
  - ▶ Le voyant de la télécommande clignote.
- [3]. Appuyer sur la touche de la télécommande qui commandera la motorisation.
  - ▶ Le voyant L1 clignote pendant 5 secondes, la télécommande est mémorisée.

### Télécommande 3 touches : Voir figure 6

- [1]. Appuyer pendant 2 secondes sur le bouton PROG 1 du récepteur.
  - ▶ Le voyant L1 s'allume fixe.
- [2]. Appuyer sur la touche «PROG» à l'arrière de la Telis io dans un délai de 2 minutes.
  - ▶ Le voyant L1 clignote pendant 5 secondes, la télécommande est mémorisée.

## 4.2 Suppression des télécommandes

### Voir figure 7

Appuyer pendant 7 secondes sur le bouton PROG 1 du récepteur.

- ▶ Le voyant L1 s'allume fixe, puis clignote, toutes les télécommandes de type Keygo io et Telis io sont effacées pour le relais 1.

## 4.3 Ajout ou suppression d'une télécommande Keytis io

Voir la notice de la télécommande et suivez la procédure depuis la mémorisation de la clé système.

## 4.4 Ajout ou suppression d'un boîtier TaHoma ou Connexoon

Suivre la procédure pour le rajout d'un produit sur l'interface du TaHoma ou du Connexoon.

# 5 - UTILISATION

**Fonctionnement séquentiel : voir figure 8**

**Fonctionnement automatique : voir figure 9**



La porte de garage ou le portail se refermera à la fin de la temporisation de fermeture automatique paramétrée sur le boîtier électronique de la motorisation : se reporter à sa notice d'installation s'il s'avère nécessaire de modifier cette temporisation.



Lorsque le mode «Je rentre» du Connexoon est activé par géolocalisation, la distance d'activation doit être cohérente avec le réglage de la temporisation de fermeture automatique.



## SAFETY INSTRUCTIONS



**The receiver must be installed and adjusted by a professional motorisation and home automation installer, in compliance with the regulations of the country in which it is to be used.**

To meet the requirements of standards EN 13241-1, EN 12445 and EN 12453, the installer must follow the instructions in this manual throughout the installation procedure.

**Failure to follow these instructions could result in serious injury, e.g. crushing by the garage door or gate.**



To operate a gate or garage door, this receiver must be used in strict compliance with standard EN 12453 relating to "Safety in use of power operated doors" and in particular with paragraph 5.5 relating to the "minimum safety level for people".

Consequently, when using an io control system or a TaHoma or Connexoon unit, compliance with the following is essential:

- Installation of the drive must comply with paragraph 5.5.1 of standard EN 12453, in particular by implementing a presence detection system and photo-electric cells.
- The drive must be set to automatic mode.

### 1.1 Caution - Important safety instructions



For reasons of personal safety, it is important to follow all the instructions, as incorrect installation can lead to serious injury. Retain these instructions.

The installer must train all users to ensure the drive is used in complete safety.

Do not spray water onto the product.

Do not install this product in an explosive environment.

Check that the temperature range marked on the product is suited to the installation location.

Wear safety goggles when drilling, do not wear jewellery and use the appropriate tools when installing the product.

Somfy cannot be held liable for any damage resulting from failure to follow the instructions in

this manual.

In case of any doubts when installing the receiver or the drive, or to obtain additional information, consult the website [www.somfy.com](http://www.somfy.com).

The instructions may be modified if and when there is a change to the standards or to the drive.

## 1.2 Recycling



Do not dispose of your product with household waste. It is your responsibility to dispose of your electronic and electrical equipment at a dedicated recycling point.

## 1.3 Regulations

Somfy SAS declares that the product described in these instructions, when used in accordance with these instructions, complies with the essential requirements of the applicable European Directives and, in particular, with the Radio Directive 2014/53/EU.

The full text of the EC declaration of conformity is available on the following website: [www.somfy.com/ce](http://www.somfy.com/ce).

# CONTENTS

<b>1 - Introduction</b>	<b>2</b>
<b>2 - Presentation</b>	<b>5</b>
<b>3 - Installation</b>	<b>5</b>
<b>4 - Programming</b>	<b>5</b>
<b>5 - Operation</b>	<b>6</b>

## 1 - INTRODUCTION

---

### General principle

The io-compatible access receiver can be used to control any gate or garage door drive with an io control system: it receives the opening commands sent by the radio control system and transforms them into control pulses on a cabled output contact to be connected to the electronic units of the drives to be activated.

### Specific restrictions on use

If used to control a gate or garage door operator:

- it must be used in strict compliance with standard EN 12453 relating to “Safety in use of power operated doors” and in particular with paragraph 5.5 relating to the “minimum safety level for people”.
- it demonstrates significant restrictions on use depending on the control systems used;

## 1.1 General precautions

**i** In all cases, and regardless of the control system used, the drive is operated in sequential mode (opening, stop, closing, stop).

**i** In all cases, the information feedback to remote controls with information feedback indicates an error.

### KEYGO io access remote control

- No normative requirement or restriction on use.

### Remote controls with information feedback - TaHoma, Connexoon or Keytis io, Telis io, etc.



#### Normative requirements

- The gate or garage door drive must be set to automatic mode.
- To ensure compliance with paragraph 5.5.1 of standard EN-12453, the installation must be fitted with an additional safety system, such as photo-electric cells.

#### Restrictions on use

The information feedback on the operation and position of the gate or garage door is not available.

## 1.2 Specific precautions

### Keytis io range



- The receiver is activated by one of the 4 sequential control buttons.
- The “Stop” and “Home” buttons are inactive.

### 3-button remote control (Telis io)



- The receiver is activated by the “up” button.
- The “My” and “down” buttons are inactive.

### Nina remote control



- The receiver is identified by the “Mains socket” pictogram.
- The receiver is activated by the “ON” button.
- The “OFF” button is inactive.

### TaHoma



- During the execution of a scenario, the “Stop” button is inactive.
- The “Smart” and “Day” functions cannot be used.
- The status of the gate or garage door is not indicated.

### Connexoon



- The “Close” mode and “Check Home” function cannot be used.
- During the execution of a mode, the “Stop” button is inactive.
- The “Timer” function of the “Arriving” and “Leaving” modes cannot be used.
- When the “Arriving” mode is activated by means of geotracking, the activation distance must be consistent with the drive’s automatic closing timeout setting.
- The status of the gate or garage door is not indicated.

### TaHoma PAD

The receiver is not compatible with the TaHoma PAD.

## 2 - PRESENTATION

---

**Dimensions:** *see figure 1*

**Conditions of use:** *see figure 2*

**Cabled outputs:**

- The receiver is fitted with two dry contact relays that are normally open.
- Pressing the programmed button of an io remote control closes the corresponding relay for one second.

## 3 - INSTALLATION

---

**Assembly:** *see figure 3*

**Wiring:** *see figure 4*

To ensure electrical safety, this class III product must be supplied via a SELV voltage source (safety extra low voltage).

- [1]. Turn off the electric power supply.
- [2]. Connect the power supply cable to terminals 1 and 2.
- [3]. Connect the aerial cable provided to terminal 8. Do not cut the cable.  
If using an external aerial, connect the braid to terminal 7 and the core to terminal 8.
- [4]. Connect the receiver output relays to the control inputs on the electronic units of the drives already installed.
- [5]. Switch the power back on.



The cables must be routed through the cable grommets (directed downwards) to ensure that the unit remains sealed. The cable grommet cut-outs must comply with the regulations in force.

## 4 - PROGRAMMING

---



These instructions describe how to programme the control on relay 1; the procedure is identical to programme the control on relay 2.



For remote controls with information feedback (Telis io, Impresario Chronis io, etc.), you must first check that this remote control has memorised the system key (see the remote control manual).

## 4.1 Adding a remote control

**Keygo io:** *see figure 5*

- [1]. Press the PROG 1 button on the receiver for 2 seconds.
  - ▶ Indicator light L1 is lit constantly.
- [2]. Press the outer left and right buttons on the Keygo io remote control together; this must be done within 2 minutes.
  - ▶ The remote control indicator light flashes.
- [3]. Press the button on the remote control which controls the drive.
  - ▶ Indicator light L1 flashes for 5 seconds; the remote control has been memorised.

**3-button remote control:** *see figure 6*

- [1]. Press the PROG 1 button on the receiver for 2 seconds.
  - ▶ Indicator light L1 is lit constantly.
- [2]. Press the "PROG" button on the back of the Telis io; this must be done within 2 minutes.
  - ▶ Indicator light L1 flashes for 5 seconds; the remote control has been memorised.

## 4.2 Clearing the remote controls

*See figure 7*

Press the PROG 1 button on the receiver for 7 seconds.

- ▶ Indicator light L1 is lit constantly then flashes; all Keygo io and Telis io remote controls are deleted for relay 1.

## 4.3 Adding or deleting a Keytis io remote control

See the remote control manual and follow the procedure from the memorising the system key step.

## 4.4 Adding or deleting a TaHoma or Connexoon unit

Follow the procedure for adding a product to the TaHoma or Connexoon interface.

# 5 - OPERATION

**Sequential mode:** *see figure 8*

**Automatic mode:** *see figure 9*



The garage door or gate will close again after the automatic closing timeout configured on the drive's electronic unit: consult the installation guide if this timeout needs to be changed.



When the Connexoon "Arriving" mode is activated by means of geotracking, the activation distance must be consistent with the automatic closing timeout setting.

## SICHERHEITSHINWEISE



**GEFAHR**

**Der Empfänger muss von einem qualifizierten Monteur für Gebäudeautomation gemäß den im Land der Inbetriebnahme geltenden Vorschriften installiert und eingestellt werden.**

Um den Anforderungen der Normen EN 13241-1, EN 12445 und EN 12453 zu genügen, muss dieser die Anweisungen der vorliegenden Anleitung während der gesamten Durchführung der Montagearbeiten beachten.

**Die Nichtbeachtung dieser Anweisungen kann zu schweren Verletzungen wie zum Beispiel Quetschungen durch das Tor oder Garagentor führen.**



**GEFAHR**

Die Verwendung dieses Empfängers zur Ansteuerung eines Tors oder Garagentors muss unter strikter Einhaltung der Norm EN 12453 (Nutzungssicherheit kraftbetätigter Tore) und insbesondere des Absatzes 5.5 „Mindestanforderungen an die Personensicherheit“ erfolgen.

Folglich sind bei Verwendung einer io-Steuerung oder eines TaHoma bzw. Connexoon Steuergeräts unbedingt die folgenden Punkte zu berücksichtigen:

- Die Installation des Antriebs muss Absatz 5.5.1 der Norm EN 12453 entsprechen, insbesondere durch Installation eines Systems zur Anwesenheitserkennung, z. B. einer Lichtschranke.
- Der Antrieb muss im Automatikmodus konfiguriert werden.

### 1.1 Warnhinweis - Wichtige Sicherheitshinweise



**WARNUNG**

Für die Gewährleistung der Sicherheit von Personen ist es wichtig, dass diese Hinweise befolgt werden, da es bei unsachgemäßer Installation zu schweren Verletzungen kommen kann. Bewahren Sie diese Sicherheitshinweise gut auf.

Der Monteur muss unbedingt alle Benutzer unterweisen, um eine sichere Verwendung des Antriebs zu gewährleisten.

Vermeiden Sie Wasserspritzer auf das Produkt.

Das Produkt darf nicht in einer explosionsgefährdeten Umgebung installiert werden.

Es muss gewährleistet sein, dass der auf dem Produkt angegebene Temperaturbereich am Installationsort eingehalten wird.

Bei Bohrarbeiten muss eine Sicherheitsbrille getragen werden. Jeder Schmuck ist abzulegen. Für die Installation ist geeignetes Werkzeug zu verwenden.

Somfy kann nicht für Schäden haftbar gemacht werden, die auf die Nichtbefolgung der Hinweise in dieser Anleitung zurückzuführen sind.

Wenn bei der Installation des Empfängers Fragen auftauchen und für alle weiterführenden Informationen steht die Internetseite [www.somfy.com](http://www.somfy.com) zur Verfügung.

Diese Anleitung kann im Falle von Änderungen der Normen oder des Antriebs jederzeit geändert werden.

## 1.2 Recycling



Das Produkt darf nicht zusammen mit dem Hausmüll entsorgt werden. Entsorgen Sie elektrische und elektronische Geräte entsprechend den geltenden Vorschriften im Handel oder über die kommunalen Sammelstellen.

## 1.3 Normen

Somfy SAS erklärt, dass das in diesen Anleitungen beschriebene Produkt bei Anwendung gemäß dieser Anweisungen mit den wesentlichen Anforderungen der anwendbaren Europäischen Richtlinien konform ist, insbesondere mit der Funkanlagenrichtlinie 2014/53/EU.

Der vollständige Text der EG-Konformitätserklärung ist unter der Internet-Adresse [www.somfy.com/ce](http://www.somfy.com/ce) verfügbar.

# INHALT

<b>1 - Einleitung</b>	<b>2</b>
<b>2 - Beschreibung</b>	<b>5</b>
<b>3 - Installation</b>	<b>5</b>
<b>4 - Programmierung</b>	<b>5</b>
<b>5 - Bedienung</b>	<b>6</b>

## 1 - EINLEITUNG

### Allgemeine Beschreibung

Der io-kompatible Torempfänger erlaubt die Ansteuerung beliebiger Antriebe für Tore oder Garagentore mit einer io-Steuerung: Er empfängt die von der Funksteuerung versandten Öffnungsbefehle und wandelt diese in Steuerimpulse um. Diese werden über einen kabelgebundenen Ausgangskontakt ausgegeben, der an den Schaltkasten der zu aktivierenden Antriebe anzuschließen ist.



## Besondere Anwendungsbeschränkungen

Die Verwendung zur Steuerung automatischer Garagentor- oder Torsysteme:

- muss unter strikter Einhaltung der Norm EN 12453 (Nutzungssicherheit kraftbetätigter Tore) und insbesondere des Absatzes 5.5 „Mindestanforderungen an die Personensicherheit“ erfolgen.
- unterliegt je nach verwendeter Steuerung signifikanten Anwendungsbeschränkungen.

### 1.1 Allgemeine Vorsichtsmaßnahmen

**i** In allen Fällen und unabhängig von der verwendeten Steuerung erfolgt der Betrieb des Antriebs im sequenziellen Modus (Öffnen, Stopp, Schließen, Stopp).

**i** In allen Fällen verweist die Rückmeldung von Informationen über Funkhandsender mit Informationsrückmeldung auf einen Fehler.

#### Funkhandsender Keygo io

- Hier gelten keine Anforderungen gemäß Normen oder



#### Funkhandsender mit Rückmeldung - TaHoma, Connexoon oder Geräte vom Typ Keytis io, Telis io etc.



##### Anforderungen gemäß Normen

- Der Antrieb des Tors oder Garagentors muss im Automatikmodus konfiguriert sein.
- Um Absatz 5.5.1 der Norm EN 12453 zu erfüllen, muss die Anlage mit einem zusätzlichen Sicherheitssystem zur Anwesenheitserkennung vom Typ einer Lichtschranke versehen sein.

##### Anwendungsbeschränkungen

Die Rückmeldung von Daten zum Betrieb und zur Position des Tors oder des Garagentors ist nicht möglich.

### 1.2 Besondere Vorsichtsmaßnahmen

#### Baureihe Keytis io



- Die Bedienung des Empfängers erfolgt über eine der 4 Tasten der sequenziellen Steuerung.
- Die Tasten „Stop“ und „Home“ sind nicht aktiv.

## Funkhandsender mit 3 Tasten (Typ Telis io)



- Die Bedienung des Empfängers erfolgt über die Taste „Auf“.
- Die Tasten „My“ und „Ab“ sind nicht aktiv.

## Funkhandsender Nina



- Der Empfänger entspricht dem Symbol „Steckdose“.
- Die Bedienung des Empfängers erfolgt über den Befehl „EIN“.
- Der Befehl „AUS“ ist nicht aktiv.

## TaHoma



- Während der Ausführung eines Szenarios ist der Befehl „Stopp“ nicht aktiv.
- Die Funktionen „Smart“ und „Tag“ können nicht verwendet werden.
- Der Status des Garagentors oder des Tors wird nicht angezeigt.

## Connexoon



- Der Modus „Schließen“ und die Funktion „Check Home“ können nicht verwendet werden.
- Während der Ausführung eines Modus ist der Befehl „Stopp“ nicht aktiv.
- Die Funktion „Zeitschaltuhr“ mit den Modi „Rückkehr“ und „Verlassen“ (des Hauses) ist nicht verfügbar.
- Wenn der Modus „Rückkehr“ per GPS-Ortung aktiviert wird, muss die Aktivierungsdistanz mit der Einstellung der Zeitschaltuhr zum automatischen Schließen des Antriebs konsistent sein.
- Der Status des Garagentors oder des Tors wird nicht angezeigt.

## TaHoma PAD

Der Empfänger ist nicht mit dem TaHoma PAD kompatibel.

## 2 - BESCHREIBUNG

**Abmessungen:** *siehe Abbildung 1*

**Nutzungsbedingungen:** *siehe Abbildung 2*

**Kabelgebundene Ausgänge:**

- Der Empfänger ist mit zwei Ausgangsrelais mit potentialfreien Kontakten ausgestattet, die normalerweise geöffnet sind.
- Durch Betätigung der eingelernten Taste des io-Funkhandsenders wird das entsprechende Relais 1 Sekunde lang geschlossen.

## 3 - INSTALLATION

**Montage:** *siehe Abbildung 3*

**Verkabelung:** *siehe Abbildung 4*

Zur Gewährleistung der elektrischen Sicherheit muss dieses Produkt der Klasse III stets mit Sicherheitskleinspannung (SELV) betrieben werden.

- [1]. Unterbrechen Sie die Spannungsversorgung.
- [2]. Schließen Sie das Spannungsversorgungskabel an den Klemmen 1 und 2 an.
- [3]. Verbinden Sie das mitgelieferte Antennenkabel mit der Klemme 8. Schneiden Sie das Kabel nicht ab. Bei Verwendung einer externen Antenne ist der Außenleiter an die Klemme 7 und der Innenleiter an die Klemme 8 anzuschließen.
- [4]. Schließen Sie die Relaisausgänge des Empfängers an die Steuerungseingänge der Schaltkästen der bereits installierten Antriebe an.
- [5]. Schalten Sie die Spannungsversorgung wieder ein.



Die Kabel müssen durch die Kabelführung (an der Unterseite) geführt werden, um die Dichtigkeit des Schaltkastens zu gewährleisten. Die Öffnungen für die Kabelführung müssen ordnungsgemäß hergestellt werden.

## 4 - PROGRAMMIERUNG



In dieser Anleitung wird die Programmierung zur Ansteuerung von Relais 1 beschrieben. Die Vorgehensweise ist für die Programmierung zur Ansteuerung von Relais 2 identisch.



Für Funkhandsender mit Informationsrückmeldung (Telis io, Impresario Chronis io etc.) muss zunächst überprüft werden, ob der Funkhandsender den Systemschlüssel gespeichert hat (siehe Bedienungsanleitung des Funkhandsenders).

## 4.1 Hinzufügen eines Funkhandsenders

**Keygo io:** *siehe Abbildung 5*

- [1]. Drücken Sie 2 Sekunden lang die PROG 1-Taste des Empfängers.
  - ▶Die LED L1 leuchtet durchgehend.
- [2]. Drücken Sie gleichzeitig auf die Tasten außen rechts und links am Funkhandsender Keygo io (innerhalb eines Zeitraums von 2 Minuten).
  - ▶Die Kontrollleuchte des Funkhandsenders blinkt.
- [3]. Drücken Sie die Taste des Funkhandsenders, mit der der Antrieb angesteuert werden soll.
  - ▶Die LED L1 blinkt 5 Sekunden lang, der Funkhandsender ist programmiert.

**Funkhandsender mit 3 Tasten:** *siehe Abbildung 6*

- [1]. Drücken Sie 2 Sekunden lang die PROG 1-Taste des Empfängers.
  - ▶Die LED L1 leuchtet durchgehend.
- [2]. Drücken Sie jetzt innerhalb von 2 Minuten auf die Taste „PROG“ hinten am Telis io.
  - ▶Die LED L1 blinkt 5 Sekunden lang, der Funkhandsender ist programmiert.

## 4.2 Löschen von Funkhandsendern

*Siehe Abbildung 7*

Drücken Sie 7 Sekunden lang die PROG 1-Taste des Empfängers.

- ▶Die LED L1 leuchtet durchgehend, blinkt dann und alle Funkhandsender vom Typ Keygo io und Telis io sind für das Relais 1 gelöscht.

## 4.3 Hinzufügen oder Löschen eines Funkhandsenders Keytis io

Beachten Sie die Anleitung des Funkhandsenders und befolgen Sie das Verfahren ab dem Einlernen des Systemschlüssels.

## 4.4 Hinzufügen oder Löschen eines Steuergeräts TaHoma oder Connexoon

Befolgen Sie das Verfahren zum Hinzufügen eines Produkts auf der Benutzeroberfläche von TaHoma oder Connexoon.

# 5 - BEDIENUNG

**Funktionsweise im sequenziellen Modus:** *siehe Abbildung 8*

**Funktionsweise im Automatikmodus:** *siehe Abbildung 9*



Das Garagentor oder das Tor schließt sich bei Ablauf der voreingestellten Zeit für die automatische Schließung, wie in der Steuerung des Antriebs konfiguriert: Beachten Sie die Montageanleitung, wenn dieser Zeitraum geändert werden muss.



Wenn der Modus „Rückkehr“ des Connexoon per GPS-Ortung aktiviert wird, muss die Aktivierungsdistanz mit der Einstellung der Zeitschaltuhr zum automatischen Schließen des Antriebs konsistent sein.

## ISTRUZIONI PER LA SICUREZZA

### PERICOLO

**Il ricevitore deve essere installato e regolato da un tecnico specializzato nel settore della motorizzazione e della domotica, secondo quanto disposto dalle norme applicabili nel paese in cui detta motorizzazione viene installata.**

Al fine di soddisfare i requisiti delle normative EN 13241-1, EN 12445 e EN 12453, è necessario seguire le istruzioni contenute in questo manuale per tutta la durata dell'esecuzione dell'installazione.

**Il mancato rispetto delle presenti istruzioni potrebbe causare lesioni gravi alle persone, che potrebbero, ad esempio, essere schiacciate dalla porta del garage o dal cancello.**

### PERICOLO

L'utilizzo di questo ricevitore per operare un cancello o una porta di garage deve avvenire in stretta applicazione della norma EN 12453 in materia di "sicurezza nell'uso di una porta motorizzata" ed in particolare del paragrafo 5.5 relativo al "livello minimo di sicurezza delle persone".

Pertanto, quando si utilizza un sistema di comando io o una centralina TaHoma o Connexoon, è indispensabile osservare quanto segue:

- L'installazione della motorizzazione deve essere conforme al paragrafo 5.5.1 della norma EN 12453, in particolare per quanto riguarda la creazione di un sistema di rilevamento di presenza, ad esempio tramite cellule fotoelettriche.
- La motorizzazione deve essere impostata in modalità automatica.

### 1.1 Avvertenza - Istruzioni importanti per la sicurezza

#### AVVERTENZA

Per tutelare la sicurezza delle persone, è fondamentale seguire tutte le istruzioni, poiché un'installazione impropria può causare gravi lesioni corporali. Conservare il presente documento.

L'installatore deve sempre formare tutti gli utenti per garantire un uso sicuro della motorizzazione.

Non spruzzare acqua sul prodotto.

Non installare il prodotto in un ambiente esplosivo.

Verificare che il range di temperatura evidenziato sul prodotto sia idoneo all'ubicazione.

Indossare occhiali protettivi quando si praticano fori, non indossare gioielli e utilizzare gli strumenti appropriati durante l'installazione.

Somfy non può essere ritenuta responsabile dei danni risultanti dal mancato rispetto delle istruzioni contenute nel presente manuale.

Per eventuali dubbi associati all'installazione del ricevitore o della motorizzazione o per ottenere maggiori informazioni, visitare il sito Internet [www.somfy.com](http://www.somfy.com).

Queste istruzioni sono soggette a eventuali modifiche, laddove subentrino variazioni delle normative o della motorizzazione.

## 1.2 Riciclaggio



Non gettare l'apparecchio a fine vita insieme ai normali rifiuti domestici. Tutti i rifiuti di apparecchiature elettroniche ed elettriche devono essere consegnati e depositati presso un apposito centro di raccolta e smaltimento.

## 1.3 Normativa

Somfy SAS dichiara che il prodotto descritto nelle presenti istruzioni, se utilizzato come indicato nelle presenti istruzioni, è conforme ai requisiti essenziali delle Direttive Europee applicabili e in particolare alla Direttiva Radio 2014/53/UE.

Il testo completo della dichiarazione di conformità CE è disponibile sul seguente sito internet: [www.somfy.com/ce](http://www.somfy.com/ce).

# SOMMARIO

<b>1 - Introduzione</b>	<b>2</b>
<b>2 - Presentazione</b>	<b>5</b>
<b>3 - Installazione</b>	<b>5</b>
<b>4 - Programmazione</b>	<b>5</b>
<b>5 - Utilizzo</b>	<b>6</b>

## 1 - INTRODUZIONE

### Principio generale

Il ricevitore di accesso compatibile io permette di controllare qualsiasi motorizzazione di cancello o porta di garage dotata di un sistema di comando io: riceve i comandi di apertura emessi dal sistema di comando radio e li trasforma in impulsi di comando su un contatto di uscita filare da collegare alle centraline elettroniche delle motorizzazioni da attivare.

## Restrizioni d'uso specifiche

Il suo utilizzo per manovrare un dispositivo di automazione di un cancello o di porta di garage:

- deve avvenire in stretta conformità con la norma EN 12453 "Sicurezza nell'uso di una porta motorizzata" e in particolare con il paragrafo 5.5 relativo al "livello minimo di sicurezza delle persone".
- presenta delle significative restrizioni di utilizzo secondo i sistemi di comando utilizzati.

### 1.1 Precauzioni generali



In tutti i casi e qualunque sia il dispositivo di comando utilizzato, il funzionamento della motorizzazione avviene in modo sequenziale (apertura, arresto, chiusura, arresto).



In tutti i casi, la ricezione di feedback da parte dei dispositivi di comando abilitati indica un errore.

#### Telecomando di accesso Keygo io

- Nessun requisito normativo né limitazione d'uso.

#### Telecomandi con feedback - TaHoma, Connexoon o di tipo Keytis io, Telis io, ecc.



##### Requisiti normativi

- La motorizzazione del cancello o della porta del garage deve essere impostata in modalità automatica.
- Per rispettare il paragrafo 5.5.1 della norma EN-12453, l'installazione deve essere dotata di un sistema di sicurezza aggiuntivo, come ad esempio delle fotocellule.

##### Restrizioni d'uso

Il feedback relativo al funzionamento e alla posizione del cancello o della porta del garage non è disponibile.

### 1.2 Precauzioni speciali

#### Gamma Keytis io



- L'attivazione del ricevitore avviene tramite uno dei 4 pulsanti di comando sequenziali.
- I tasti "Stop" e "Home" sono inattivi.

## Telecomando 3 pulsanti (tipo Telis io)

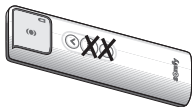

- L'attivazione del ricevitore avviene tramite il tasto "Salita".
- I tasti "My" e "Discesa" sono inattivi.

## Telecomando Nina



- Il ricevitore è identificato dal pittogramma "Presenza elettrica".
- L'attivazione del ricevitore avviene tramite il comando "ON".
- Il comando "OFF" è inattivo.

## Tahoma



- Durante l'esecuzione di uno scenario il comando "Stop" è inattivo.
- Le funzioni "Smart" e "Giorno" sono inutilizzabili.
- Lo stato della porta del garage o del cancello non è indicato.

## Connexoon



- La modalità "Chiusura" e la funzione "Check Home" sono inutilizzabili.
- Durante l'esecuzione di una modalità il comando "Stop" è inattivo.
- La funzione "Timer" delle modalità "Ingresso" e "Uscita" è inutilizzabile.
- Quando la modalità "Ingresso" è attivata tramite geolocalizzazione, la distanza di attivazione deve essere coerente con l'impostazione della temporizzazione di chiusura automatica della motorizzazione.
- Lo stato della porta del garage o del cancello non è indicato.

## Tahoma PAD

Il ricevitore non è compatibile con il Tahoma PAD.



## 2 - PRESENTAZIONE

---

**Dimensioni:** vedere la figura 1

**Condizioni di utilizzo:** vedere la figura 2

**Uscite filari:**

- Il ricevitore è dotato di due relè a contatto pulito normalmente aperto.
- Premendo il tasto memorizzato di un telecomando io il relè corrispondente si chiude per un secondo.

## 3 - INSTALLAZIONE

---

**Montaggio:** vedere la figura 3

**Cablaggio:** vedere la figura 4

Per garantire la sicurezza elettrica, questo prodotto di classe III deve essere obbligatoriamente alimentato da una fonte di tensione TBTS (Bassissima Tensione di Sicurezza).

- [1]. Togliere l'alimentazione elettrica.
- [2]. Collegare il cavo di alimentazione ai morsetti 1 e 2.
- [3]. Collegare il cavo antenna fornito al morsetto 8. Non tagliare il filo. Quando si utilizza un'antenna esterna, collegare la calza al morsetto 7 e l'anima al morsetto 8.
- [4]. Collegare le uscite relè del ricevitore agli ingressi di comando delle centraline elettroniche delle motorizzazioni già installate.
- [5]. Ripristinare l'alimentazione elettrica.



Per assicurare la tenuta della scatola, i cavi devono passare attraverso il passacavi (diretti verso il basso). Gli intagli dei passacavi devono essere realizzati a regola d'arte.

## 4 - PROGRAMMAZIONE

---



Questo manuale descrive la programmazione del comando del relè 1, la procedura è identica per la programmazione del comando del relè 2.



Per i telecomandi dotati di feedback (Telis io, Impresario Chronis io, ...), occorre innanzitutto verificare che il telecomando abbia memorizzato la chiave di sistema (vedere le istruzioni del telecomando).

## 4.1 Aggiunta di un trasmettitore

**Keygo io:** vedere la figura 5

- [1]. Premere per 2 secondi il pulsante PROG 1 del ricevitore.
  - ▶ La spia L1 si accende fissa.
- [2]. Premere simultaneamente i tasti esterno destro e esterno sinistro del telecomando Keygo io entro 2 minuti.
  - ▶ La spia del telecomando lampeggia.
- [3]. Premere il tasto del trasmettitore che comanderà la motorizzazione.
  - ▶ La spia L1 lampeggia per 5 secondi, il trasmettitore è memorizzato.

**Trasmettitore a 3 tasti:** vedere la figura 6

- [1]. Premere per 2 secondi il pulsante PROG 1 del ricevitore.
  - ▶ La spia L1 si accende fissa.
- [2]. Premere il tasto "PROG" dietro il Telis io entro 2 minuti.
  - ▶ La spia L1 lampeggia per 5 secondi, il trasmettitore è memorizzato.

## 4.2 Cancellazione dei telecomandi

**Vedere la figura 7**

Premere per 7 secondi il pulsante PROG 1 del ricevitore.

- ▶ La spia L1 si accende fissa, quindi lampeggia, tutti i telecomandi di tipo Keygo io e Telis io sono cancellati per il relè 1.

## 4.3 Aggiunta o eliminazione di un trasmettitore Keytis io

Vedere le istruzioni del telecomando e seguire la procedura dalla memorizzazione della chiave di sistema.

## 4.4 Aggiunta o rimozione di una centralina TaHoma o Connexoon

Seguire la procedura per l'aggiunta di un prodotto sull'interfaccia di TaHoma o Connexoon.

# 5 - UTILIZZO

**Funzionamento sequenziale:** vedere la figura 8

**Funzionamento automatico:** vedere la figura 9



La porta del garage o il cancello si chiuderanno al termine della temporizzazione di chiusura automatica impostata sulla centralina elettronica della motorizzazione: fare riferimento alla guida di installazione se è necessario modificare la temporizzazione.



Quando la modalità "Ingresso" del Connexoon è attivata tramite geolocalizzazione, la distanza di attivazione deve essere coerente con l'impostazione della temporizzazione di chiusura automatica.

## NORMAS DE SEGURIDAD



PELIGRO

**El receptor debe ser instalado y ajustado por un instalador profesional de la motorización y de la automatización de la vivienda, de conformidad con la reglamentación del país en el que vaya a realizarse la puesta en servicio.**

Para cumplir los requisitos de las normas EN 13241-1, EN 12445 y EN 12453, debe seguir las instrucciones indicadas en este manual a lo largo de todo el proceso de instalación.

**El incumplimiento de estas instrucciones podría conllevar lesiones personales graves, por ejemplo, como consecuencia del aplastamiento por la puerta de garaje o la cancela.**



PELIGRO

El uso de este receptor para maniobrar una cancela o una puerta de garaje debe llevarse a cabo en estricto cumplimiento de la norma EN 12453 relativa a la «seguridad de utilización de puertas motorizadas» y, especialmente, del apartado 5.5 relativo al «nivel mínimo de seguridad de las personas».

Por consiguiente, en caso de utilizarse un sistema de mando io o una caja TaHoma o Connexoon, es obligatorio respetar los siguientes puntos:

- La instalación de la motorización debe ajustarse a lo indicado en el apartado 5.5.1 de la norma EN 12453, principalmente mediante la instalación de un sistema de detección de personas u obstáculos y la instalación de células fotoeléctricas.
- La motorización debe estar configurada en modo automático.

### 1.1 Advertencias. Instrucciones importantes de seguridad



ADVERTENCIA

Por la seguridad de las personas, es importante seguir todas las instrucciones, ya que una instalación incorrecta podría conllevar lesiones graves. Conserve estas instrucciones.

El instalador está obligado a formar a todos los usuarios para garantizar un uso totalmente seguro de la motorización.

No moje el producto.

No instale el producto en una atmósfera explosiva.

Compruebe si el lugar de instalación se ajusta al intervalo de temperatura indicado en el producto.

Use gafas de protección mientras realiza los taladros; no lleve joyas y utilice herramientas adecuadas durante la instalación.

Somfy no asume ninguna responsabilidad por los daños resultantes del incumplimiento de las instrucciones contenidas en este manual.

En caso de duda durante la instalación del receptor o de la motorización o para obtener información adicional, consulte la página web [www.somfy.com](http://www.somfy.com).

Estas instrucciones pueden sufrir modificaciones en caso de evolución de las normas o de la motorización.

## 1.2 Reciclaje



No tire este producto a la basura una vez que alcance el final de su vida útil. Usted tiene la responsabilidad de eliminar sus residuos de aparatos eléctricos y electrónicos depositándolos en un punto de recogida específico para su posterior reciclaje (punto limpio).

## 1.3 Normativa

Somfy SAS declara que el producto descrito en las presentes instrucciones, siempre que se utilice de conformidad con las mismas, cumple los requisitos esenciales de las directivas europeas aplicables y, en particular, la directiva 2014/53/EU sobre equipos radioeléctricos.

El texto completo de la declaración CE de conformidad se encuentra disponible en la siguiente página web: [www.somfy.com/ce](http://www.somfy.com/ce).

# ÍNDICE

<b>1 - Introducción</b>	<b>2</b>
<b>2 - Presentación</b>	<b>5</b>
<b>3 - Instalación</b>	<b>5</b>
<b>4 - Programación</b>	<b>5</b>
<b>5 - Uso</b>	<b>6</b>

## 1 - INTRODUCCIÓN

### Principio general

El receptor de acceso compatible con io permite controlar cualquier motorización de cancela o de puerta de garaje con un sistema de mando io: recibe las órdenes de apertura emitidas por el sistema de mando por radio y las transforma en impulsos de orden en un contacto de salida por cable que va conectado a las cajas electrónicas de las motorizaciones que se deseen activar.

## Restricciones de uso específicas

Su uso para maniobrar el automatismo de una cancela o una puerta de garaje:

- debe llevarse a cabo en estricto cumplimiento de la norma EN 12453 relativa a la «Seguridad de utilización de puertas motorizadas» y, especialmente, del apartado 5.5 relativo al «Nivel mínimo de seguridad de las personas»;
- presenta restricciones de uso significativas según los sistemas de mando utilizados.

### 1.1 Precauciones generales

**i** En todos los casos y sea cual sea el dispositivo de mando utilizado, el funcionamiento de la motorización tendrá lugar en modo secuencial (apertura, parada, cierre, parada).

**i** En todos los casos, la devolución de información en los mandos a distancia con función de información del sistema indicará un error.

#### Mando a distancia de acceso Keygo io

- Sin ninguna exigencia normativa ni restricción de uso.



#### Mandos a distancia con función de información del sistema: TaHoma, Connexoon

o de tipo Keytis io, Telis io, etc.



##### Exigencias normativas

- La motorización de la cancela o de la puerta de garaje debe estar configurada en modo automático.
- Para que la instalación cumpla con lo indicado en el apartado 5.5.1 de la norma EN-12453, debe estar equipada con un sistema de seguridad adicional de tipo células fotoeléctricas.

##### Restricciones de uso

La función de información acerca del funcionamiento y la posición de la cancela o de la puerta de garaje no está disponible.

### 1.2 Precauciones específicas

#### Gama Keytis io



- La activación del receptor se lleva a cabo por medio de cualquiera de los cuatro botones de mando secuencial.
- Los botones «Stop» y «Home» están inactivos.

## Mando a distancia de 3 botones (tipo Telis io)

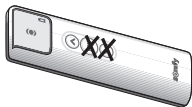

- La activación del receptor se lleva a cabo por medio del botón «Subida».
- Los botones «My» y «bajada» están inactivos.

## Mando a distancia Nina



- El receptor aparece identificado mediante el pictograma «Toma de corriente».
- La activación del receptor se lleva a cabo por medio del mando «ON».
- El mando «OFF» está inactivo.

## TaHoma



- Durante la ejecución de un programa, el mando «Stop» permanece inactivo.
- No pueden utilizarse las funciones ni «Smart» ni «Día».
- No se indica el estado de la puerta de garaje o de la cancela.

## Connexoon



- No pueden utilizarse ni el modo «Cierre» ni la función «Check Home».
- Durante la ejecución de un modo, el mando «Stop» permanece inactivo.
- No puede utilizarse la función «Temporizador» ni del modo «Vuelvo» ni del modo «Me voy».
- Cuando el modo «Vuelvo» esté activado por geolocalización, la distancia de activación deberá ser coherente con el ajuste de la temporización de cierre automático de la motorización.
- No se indica el estado de la puerta de garaje o de la cancela.

## TaHoma PAD

El receptor no es compatible con TaHoma PAD.

## 2 - PRESENTACIÓN

---

**Dimensiones:** consulte la figura 1.

**Condiciones de uso:** consulte la figura 2.

**Salidas por cable:**

- El receptor está equipado con dos relés de contacto seco normalmente abierto.
- Al pulsar el botón memorizado de un mando a distancia io, el correspondiente relé se cierra durante un segundo.

## 3 - INSTALACIÓN

---

**Montaje:** consulte la figura 3.

**Cableado:** consulte la figura 4.

Para garantizar la seguridad eléctrica, este producto de clase III debe recibir alimentación obligatoriamente de una fuente de tensión MBTS (muy baja tensión de seguridad).

- [1]. Corte la alimentación eléctrica.
- [2]. Conecte el cable de alimentación a los bornes 1 y 2.
- [3]. Conecte el cable de antena suministrado al borne 8. No corte el cable.  
En caso de que utilice una antena exterior, conecte el trenzado al borne 7 y el alma al borne 8.
- [4]. Conecte las salidas de relé del receptor a las entradas de mando de las cajas electrónicas de las motorizaciones ya instaladas.
- [5]. Vuelva a conectar la alimentación eléctrica.



Los cables deben pasar por los pasacables (dirigidos hacia abajo) para garantizar la estanqueidad de la caja. Los cortes de los pasacables deben realizarse limpiamente.

## 4 - PROGRAMACIÓN

---



Este manual describe la programación del mando del relé 1; el procedimiento es idéntico para la programación del mando del relé 2.



En el caso de los mandos a distancia con función de información del sistema (Telis io, Impresario Chronis io, etc.), compruebe antes de nada que dicho mando a distancia haya memorizado la clave del sistema (consulte el manual del mando a distancia).

## 4.1 Adición de un mando a distancia

**Keygo io:** consulte la figura 5.

- [1]. Pulse durante 2 segundos el botón «PROG 1» del receptor.
  - ▶ El indicador luminoso L1 se encenderá con luz fija.
- [2]. Pulse simultáneamente los botones exteriores derecho e izquierdo del mando a distancia Keygo io antes de que transcurran 2 minutos.
  - ▶ El indicador luminoso del mando a distancia parpadeará.
- [3]. Pulse el botón del mando a distancia que controlará la motorización.
  - ▶ El indicador luminoso L1 parpadeará durante 5 segundos, lo que indica que el mando a distancia ha quedado memorizado.

**Mando a distancia de 3 botones:** consulte la figura 6.

- [1]. Pulse durante 2 segundos el botón «PROG 1» del receptor.
  - ▶ El indicador luminoso L1 se encenderá con luz fija.
- [2]. Pulse el botón «PROG» de la parte posterior de Telis io antes de que transcurran 2 minutos.
  - ▶ El indicador luminoso L1 parpadeará durante 5 segundos, lo que indica que el mando a distancia ha quedado memorizado.

## 4.2 Eliminación de mandos a distancia

**Consulte la figura 7.**

Pulse durante 7 segundos el botón «PROG 1» del receptor.

- ▶ El indicador luminoso L1 se encenderá con luz fija y luego parpadeará, lo que indica que todos los mandos a distancia de tipo Keygo io y Telis io relativos al relé 1 se han borrado.

## 4.3 Adición o eliminación de un mando a distancia Keytis io

Consulte el manual del mando a distancia y siga el procedimiento desde la memorización de la clave del sistema.

## 4.4 Adición o eliminación de una caja TaHoma o Connexoon

Siga el procedimiento para la adición de un producto a la interfaz de TaHoma o de Connexoon.

# 5 - USO

**Funcionamiento secuencial:** consulte la figura 8.

**Funcionamiento automático:** consulte la figura 9.



La puerta de garaje o la cancela se volverán a cerrar una vez transcurrida la temporización de cierre automático configurada en la caja electrónica de la motorización; consulte su manual de instalación en caso de que sea necesario modificar dicha temporización.



Quando el modo «Vuelvo» de Connexoon esté activado por geolocalización, la distancia de activación deberá ser coherente con el ajuste de la temporización de cierre automático.



## VEILIGHEIDSVOORSCHRIFTEN



**GEVAAR**

**De ontvanger moet geïnstalleerd en ingesteld worden door een erkende installateur van automatiseringssystemen in woningen, in overeenstemming met de reglementering van het land waarin de motorisatie gebruikt wordt.**

Om te voldoen aan de vereisten van de normen EN 13241-1, EN 12445 en EN 12453, moet hij de installatie volledig uitvoeren volgens de aanwijzingen in deze handleiding.

**Het niet naleven van deze aanwijzingen kan ernstig letsel veroorzaken aan personen, bijvoorbeeld verplettering door de garagedeur of het hek.**



**GEVAAR**

Het gebruik van deze ontvanger voor het bewegen van een hek of een garagedeur moet gebeuren binnen de strikte toepassing van de norm EN 12453 inzake de "veiligheid bij het gebruik van een gemotoriseerde deur" en in het bijzonder van paragraaf 5.5 inzake het "minimum veiligheidsniveau van personen".

Bij gebruik van een io-bedieningssysteem of een TaHoma- of Connexoon-kastje, moeten daarom altijd de volgende punten worden nageleefd:

- De installatie van de motorisatie moet plaatsvinden conform paragraaf 5.5.1 van de norm EN 12453, met name door de plaatsing van een aanwezigheidsdetectiesysteem zoals foto-elektrische cellen.
- De motorisatie moet worden ingesteld in de automatische modus.

### 1.1 Waarschuwing – Belangrijke veiligheidsinstructies



**WAARSCHUWING**

Voor de veiligheid van personen is het belangrijk dat alle instructies strikt worden opgevolgd, want een onjuiste installatie kan ernstig letsel veroorzaken. Bewaar deze instructies.

De installateur moet alle gebruikers informeren om een veilig gebruik van de motorisatie te garanderen.

Spat geen water op het product.

Installeer het product niet in een explosieve omgeving.

Controleer of het temperatuurbereik vermeld op het product geschikt is voor de plaats waar het systeem geïnstalleerd wordt.

Draag tijdens het boren en veiligheidsbril, draag geen sieraden en gebruik geschikte gereedschappen tijdens het installeren.

Somfy is niet aansprakelijk voor schade die het gevolg is van het niet naleven van de aanwijzingen in deze handleiding.

Raadpleeg, bij twijfel tijdens de installatie van de ontvanger of van de motorisatie of voor aanvullende informatie, de website [www.somfy.com](http://www.somfy.com).

Deze instructies kunnen veranderen naar aanleiding van aanpassingen van de normen of van de motorisatie.

## 1.2 Recycling



Gooi het product niet weg met het huishoudelijk afval. U heeft de verantwoording om al uw afval van elektronische en elektrische uitrustingen in te leveren bij een speciaal afvalpunt, zodat ze gerecycled worden.

## 1.3 Reglementering

Somfy SAS verklaart dat het product dat behandeld wordt en bestemd is om te worden gebruikt volgens de aanwijzingen in dit document, in overeenstemming is met de essentiële eisen en de andere relevante bepalingen van de Europese richtlijnen voor toepassing binnen de Europese Unie en in het bijzonder met de Radiorichtlijn 2014/53/EU.

De complete tekst van de EG-conformiteitsverklaring staat ter beschikking op de website: [www.somfy.com/ce](http://www.somfy.com/ce).

# INHOUD

<b>1 - Inleiding</b>	<b>2</b>
<b>2 - Presentatie</b>	<b>5</b>
<b>3 - Installatie</b>	<b>5</b>
<b>4 - Programmeren</b>	<b>5</b>
<b>5 - Gebruik</b>	<b>6</b>

## 1 - INLEIDING

### Algemeen principe

Met de io-compatibele toegangsontvanger kan elke motorisatie van een hek of garagedeur met een io-bedieningssysteem worden bestuurd: Hij ontvangt de opdrachten voor het openen van het draadloze bedieningssysteem en zet deze om in impulsen voor de bediening van een contact dat via een draad is verbonden met de elektronische kastjes van de te activeren motorisaties.

## Bijzondere gebruiksbeperkingen

Het gebruik voor het laten bewegen van een hek of garagedeur:

- moet gebeuren binnen de strikte naleving van de norm EN 12453 inzake de "veiligheid bij het gebruik van een gemotoriseerde deur" en in het bijzonder van paragraaf 5.5 inzake het "minimum veiligheidsniveau van personen".
- kent belangrijke gebruiksbeperkingen naar gelang de gebruikte bedieningssystemen.

### 1.1 Algemene voorzorgen

 In alle gevallen en ongeacht het gebruikte bedieningssysteem werkt de motorisatie in de sequentiële modus (openen, stoppen, sluiten, stoppen).

 In alle gevallen geeft de informatief feedback bij afstandsbedieningen met informatief feedback een fout aan.

#### Afstandsbediening Keygo io

- Geen normatieve vereiste of gebruiksbeperking.



#### Afstandsbedieningen met informatief feedback - TaHoma, Connexoon of type Keytis io, Telis io, enz.



##### Normatieve vereisten

- De motorisatie van het hek of de garagedeur moet zijn ingesteld in de automatische modus.
- Om te voldoen aan paragraaf 5.5.1 van de norm EN-12453 moet de installatie zijn voorzien van een aanvullend veiligheidssysteem type foto-elektrische cellen.

##### Gebruiksbeperkingen

De informatief feedback over de werking en de positie van het hek of de garagedeur is niet beschikbaar.

### 1.2 Bijzondere voorzorgen

#### Gamma Keytis io



- De ontvanger wordt geactiveerd via een van de 4 sequentiële bedieningsknoppen.
- De toetsen "Stop" en "Home" werken niet.

## Afstandsbediening met 3 toetsen (type Telis io)



- De ontvanger wordt geactiveerd via de toets "Op".
- De toetsen "My" en "Neer" werken niet.

## Afstandsbediening Nina



- De ontvanger wordt aangegeven door het pictogram "Stopcontact".
- De ontvanger wordt geactiveerd via het commando "AAN".
- Het commando "UIT" werkt niet.

## TaHoma



- Tijdens de uitvoering van een scenario werkt het commando "Stop" niet.
- De functies "Smart" en "Dag" kunnen niet gebruikt worden.
- De status van de garagedeur of van het hek wordt niet aangegeven.

## Connexoon



- De modus "Sluiten" en de functie "Check Home" kunnen niet gebruikt worden.
- Tijdens de uitvoering van een modus werkt het commando "Stop" niet.
- De functie "Timer" van de modi "Ik kom thuis" en "Ik vertrek" kunnen niet gebruikt worden.
- Als de modus "Ik kom thuis" is geactiveerd door geolocalisatie, moet de activeringsafstand overeenkomen met de instelling van de automatische sluitingsvertraging van de motorisatie.
- De status van de garagedeur of van het hek wordt niet aangegeven.

## TaHoma PAD

De ontvanger is niet compatibel met de TaHoma PAD.

## 2 - PRESENTATIE

---

**Afmetingen:** zie *figuur 1*

**Gebruiksvoorwaarden:** zie *figuur 2*

**Bedrade uitgangen:**

- De ontvanger heeft twee relais met potentiaalvrije contacten die normaal geopend zijn.
- Door een impuls op de geprogrammeerde toets van een io-afstandsbediening sluit het bijbehorende relais gedurende een seconde.

## 3 - INSTALLATIE

---

**Montage:** zie *figuur 3*

**Aansluiting:** zie *figuur 4*

Om de elektrische veiligheid te garanderen, moet dit product klasse III verplicht worden gevoed door een ZLVS-voedingsbron (zeer lage veiligheidsspanning).

- [1]. Schakel de elektrische voeding uit.
- [2]. Verbind de voedingskabel met de klemmen 1 en 2.
- [3]. Verbind de draad van de meegeleverde antenne met klem 8. Knip de draad niet af. Bij gebruik van een buitenantenne verbindt u de afscherming met klem 7 en de kern van de draad met klem 8.
- [4]. Verbind de relaisuitgangen van de ontvanger met de bedieningsingangen van de elektronische kastjes van de reeds geïnstalleerde motorisaties.
- [5]. Schakel de elektrische voeding weer in.



Gebruik kabeldoorvoeren (aan de onderkant) voor een goede waterdichtheid van de kast. De draaddoorvoer moeten op de juiste manier worden aangebracht.

## 4 - PROGRAMMEREN

---



Deze handleiding beschrijft het programmeren van het commando van relais 1. De procedure voor het programmeren van het commando van relais 2 is identiek.



Voor afstandsbedieningen met informatiefeedback (Telis io, Impresario Chronis io, ...), moet u eerst controleren of deze afstandsbediening is geprogrammeerd met de systeemsleutel (zie de handleiding van de afstandsbediening).

## 4.1 Toevoegen van een zender

### Keygo io: Zie figuur 5

- [1]. Druk gedurende 2 seconden op de toets PROG 1 van de ontvanger.
  - ▶ De led L1 brandt continu.
- [2]. Druk tegelijk en binnen 2 minuten op de toetsen rechtsbuiten en linksbuiten van de Keygo io afstandsbediening.
  - ▶ De led van de afstandsbediening knippert.
- [3]. Druk op de toets van de afstandsbediening die de motorisatie moet bedienen.
  - ▶ De led L1 knippert gedurende 5 seconden, de afstandsbediening is geprogrammeerd.

### Afstandsbediening met 3 toetsen: Zie figuur 6

- [1]. Druk gedurende 2 seconden op de toets PROG 1 van de ontvanger.
  - ▶ De led L1 brandt continu.
- [2]. Druk binnen 2 minuten op de toets PROG aan de achterkant van de Telis io afstandsbediening.
  - ▶ De led L1 knippert gedurende 5 seconden, de afstandsbediening is geprogrammeerd.

## 4.2 Wissen van de afstandsbedieningen

### Zie figuur 7

Druk gedurende 7 seconden op de toets PROG 1 van de ontvanger.

- ▶ De led L1 brandt continu en knippert daarna. Alle afstandsbedieningen van het type Keygo io en Telis io zijn gewist voor relais 1.

## 4.3 Toevoegen of wissen van een Keytis io afstandsbediening

Zie de handleiding van de afstandsbediening en volg de procedure vanaf het programmeren van de systeemsleutel.

## 4.4 Toevoegen of wissen van een TaHoma- of Connexoon-kastje

Volg de procedure voor het toevoegen van een product op de interface van de TaHoma of van de Connexoon.

# 5 - GEBRUIK

**Sequentiële werking:** zie figuur 8

**Automatische werking:** zie figuur 9



De garagedeur of het hek sluit aan het einde van de in het elektronische kastje van de motorisatie ingestelde automatische sluitingsvertraging: raadpleeg de installatiegids als het nodig blijkt deze vertraging te veranderen.



Als de modus "Ik kom thuis" van de Connexoon is geactiveerd door geolocalisatie, moet de activeringsafstand overeenkomen met de instelling van de automatische sluitingsvertraging.

## ZASADY BEZPIECZEŃSTWA

### NIEBEZPIECZEŃSTWO

**Odbiornik musi być montowany i ustawiany przez profesjonalnego instalatora specjalizującego się w zakresie urządzeń mechanicznych i automatyki w budynkach mieszkalnych, zgodnie z przepisami obowiązującymi w kraju, w którym będzie użytkowany.**

W celu spełnienia wymogów norm EN 13241-1, EN 12445 i EN 12453, powinien on postępować zgodnie z zaleceniami tej instrukcji przez cały czas prowadzenia czynności związanych z instalacją.

**Nieprzestrzeganie tych zaleceń mogłoby spowodować poważne obrażenia ciała, na przykład przygniecenie przez bramę garażową lub wjazdową.**

### NIEBEZPIECZEŃSTWO

Użytkowanie odbiornika do sterowania bramą wjazdową lub bramą garażową powinno odbywać się restrykcyjne zgodnie z normą EN 12453 odnoszącą się do "bezpieczeństwa użytkownika bram z napędem" i w szczególności z paragrafem 5.5 odnoszącym się do "minimalnego poziomu bezpieczeństwa osób".

W konsekwencji, w przypadku zastosowania systemu sterowania io lub modułu TaHoma lub Connexoon, konieczne jest przestrzeganie następujących punktów:

- Instalacja zespołu napędowego powinna być zgodna z paragrafem 5.5.1 normy EN 12453, w szczególności poprzez montaż systemu wykrywania obecności takiego jak fotokomórki.
- Zespół napędowy powinien być ustawiony w trybie automatycznego działania.

## 1.1 Informacja o zagrożeniach - Ważne instrukcje dotyczące bezpieczeństwa

### OSTRZEŻENIE

Przestrzeganie wszystkich podanych zaleceń jest ogromnie ważne ze względu na bezpieczeństwo ludzi, ponieważ nieprawidłowy montaż może spowodować poważne obrażenia ciała. Te instrukcje należy zachować.

Instalator musi koniecznie przeszkolić wszystkich użytkowników, aby zapewnić pełne bezpieczeństwo użytkowania zespołu napędowego.

Nie polewać tego produktu wodą.

Nie montować tego produktu w miejscach, w których występuje ryzyko wybuchu.

Sprawdzić, czy zakres temperatury zaznaczony na produkcie jest dostosowany do miejsca jego montażu.

W trakcie wiercenia należy nosić okulary ochronne, natomiast podczas montażu nie należy nosić biżuterii i należy stosować odpowiednie narzędzia.

Somfy nie będzie ponosić odpowiedzialności za szkody wynikłe na skutek nieprzestrzegania zaleceń podanych w tej instrukcji.

W przypadku pojawienia się wątpliwości podczas montażu odbiornika lub zespołu napędowego lub w celu uzyskania dodatkowych informacji, należy odwiedzić stronę internetową [www.somfy.com](http://www.somfy.com).

Powyższe zalecenia mogą być zmodyfikowane w przypadku zmiany norm lub parametrów zespołu napędowego.

## 1.2 Recykling



Nie należy wyrzucać produktu wycofanego z użytku razem z odpadami z gospodarstwa domowego. Użytkownik jest zobowiązany przekazać wszystkie zużyte urządzenia elektroniczne i elektryczne do specjalnego punktu zbiórki odpadów w celu ich wtórnego przetworzenia.

## 1.3 Zgodność z przepisami

Firma Somfy SAS oświadcza niniejszym, że produkt opisany w tej instrukcji, o ile jest używany zgodnie z podanymi zaleceniami, spełnia zasadnicze wymagania obowiązujących Dyrektyw Europejskich, a w szczególności Dyrektywy dot. urządzeń radiowych 2014/53/UE.

Pełny tekst deklaracji zgodności WE jest dostępny pod następującym adresem internetowym: [www.somfy.com/ce](http://www.somfy.com/ce).

# SPIS TREŚCI

<b>1 - Wprowadzenie</b>	<b>2</b>
<b>2 - Opis</b>	<b>5</b>
<b>3 - Montaż</b>	<b>5</b>
<b>4 - Programowanie</b>	<b>5</b>
<b>5 - Użytkowanie</b>	<b>6</b>

## 1 - WPROWADZENIE

### Zasada działania

Odbiornik systemu dostępu kompatybilny z technologią io umożliwia sterowanie każdym zespołem napędowym bramy wjazdowej lub garażowej wyposażonym w system sterowania io: otrzymuje on polecenia otwarcia wygenerowane przez system sterowania radiowego i przekształca je w impulsy sterujące na styku wyjścia przewodowego do podłączania modułów elektronicznych zespołów napędowych, które należy uruchomić.



## Szczególne ograniczenia w użytkowaniu

Użytkowanie tego produktu w celu sterowania automatycznym mechanizmem bramy wjazdowej lub garażowej:

- powinno odbywać się przy restrykcyjnym przestrzeganiu normy EN 12453 odnoszącej się do "Bezpieczeństwa użytkowania bram z napędem" i w szczególności paragrafu 5.5 odnoszącego się do "minimalnego poziomu bezpieczeństwa osób".
- podlega znaczącym ograniczeniom w zależności od stosowanego systemu sterowania.

### 1.1 Ogólne środki ostrożności



W każdym przypadku i bez względu na stosowane urządzenie sterujące, działanie zespołu napędowego odbywa się w trybie sekwencyjnym (otwarcie, zatrzymanie, zamknięcie, zatrzymanie).



W każdym przypadku, sygnał zwrotny przesłany z pilotów zdalnego sterowania z sygnałem zwrotnym wskazuje na błąd.

#### Pilot zdalnego sterowania systemem dostępu Keygo io

- Brak wymogów normatywnych i ograniczeń użytkowania.



#### Piloty zdalnego sterowania z sygnałem zwrotnym - TaHoma, Connexoon lub typu Keytis io, Telis io, itp.



##### Wymogi normatywne

- Zespół napędowy bramy wjazdowej lub bramy garażowej powinien być ustawiony w trybie automatycznego działania.
- Aby uzyskać zgodność z paragrafem 5.5.1 normy EN-12453, instalacja powinna być wyposażona w dodatkowy system wykrywania typu fotokomórki.

##### Ograniczenia użytkowania

Sygnał zwrotny dotyczący działania i położenia bramy wjazdowej lub garażowej nie jest dostępny.

### 1.2 Szczególne środki ostrożności

#### Gama Keytis io



- Aktywacja odbiornika odbywa się za pomocą jednego z 4 przycisków sterowania sekwencyjnego.
- Przyciski "Stop" i "Home" są nieaktywne.

## Pilot zdalnego sterowania z 3 przyciskami (typ Telis io)



- Aktywacja odbiornika odbywa się za pomocą przycisku "góra".
- Przyciski "My" i "Home" są nieaktywne.

## Pilot zdalnego sterowania Nina



- Odbiornik jest identyfikowany za pomocą piktogramu "Gniazdo sieciowe".
- Aktywacja odbiornika odbywa się za pomocą elementu sterowania "ON".
- Element sterowania "OFF" jest nieaktywny.

## TaHoma



- Podczas wykonywania scenariusza element sterowania "Stop" jest nieaktywny.
- Nie można zastosować funkcji "Smart" ani "Dzień".
- Stan bramy garażowej lub bramy wjazdowej nie jest wskazany.

## Connexoon



- Nie można zastosować trybu "Zamykanie" ani funkcji "Check Home".
- Podczas wykonywania jednego z trybów, element sterowania "Stop" jest nieaktywny.
- Niemożna zastosować funkcji "Zegara" w trybach "Powrót" ani "Wyjazd".
- Gdy tryb "Powrót" jest aktywowany przez technologię geolokalizacji, odległość aktywacji powinna być dostosowana do ustawienia czasu opóźnienia automatycznego zamykania zespołu napędowego.
- Stan bramy garażowej lub bramy wjazdowej nie jest wskazany.

## TaHoma PAD

Odbiornik nie jest kompatybilny z TaHoma PAD.

## 2 - OPIS

**Wymiary:** patrz rysunek 1

**Warunki użytkowania:** patrz rysunek 2

**Wyjścia przewodowe:**

- Odbiornik jest wyposażony w dwa przełączniki ze stykami suchymi normalnie otwartymi.
- Impuls na przycisku zapisanym w pamięci pilota zdalnego sterowania io zamyka odpowiedni przełącznik na jedną sekundę.

## 3 - INSTALACJA

**Montaż:** patrz rysunek 3

**Okablowanie:** patrz rysunek 4

Aby zagwarantować bezpieczeństwo elektryczne, ten produkt klasy III musi być bezwarunkowo zasilany ze źródła bardzo niskiego napięcia SELV (Safety Extra-Low Voltage).

- [1]. Odłączyć zasilanie elektryczne.
- [2]. Podłączyć przewód zasilania do zacisków 1 i 2.
- [3]. Podłączyć dostarczony przewód anteny do zacisku 8. Nie przycinać przewodu.  
W przypadku użytkowania anteny zewnętrznej, podłączyć oplot do zacisku 7 i rdzeń do zacisku 8.
- [4]. Podłączyć wyjścia przełączników odbiornika do wejść elementu sterowania modułami elektronicznymi zespołów napędowych, które zostały już zamontowane.
- [5]. Ponownie włączyć zasilanie.



Przewody powinny być przeprowadzone przez przelotki (skierowane w dół), aby zapewnić szczelność skrzynki. Cięcia przelotek powinny być wykonane zgodnie z obowiązującymi standardami.

## 4 - PROGRAMOWANIE



Niniejsza instrukcja opisuje programowanie elementu sterowania przełącznikiem 1, procedura jest identyczna w przypadku programowania elementu sterowania przełącznikiem 2.



W przypadku pilotów zdalnego sterowania z sygnałem zwrotnym (Telis io, Impresario Chronis io, ...), należy upewnić się najpierw, że w pamięci pilota został zapisany klucz systemowy (patrz instrukcja pilota).

## 4.1 Dodawanie pilota zdalnego sterowania

### Keygo io: *Patrz rysunek 5*

- [1]. Naciskać przez 2 sekundy na przycisk PROG 1 odbiornika.
  - ▶ Kontrolka L1 zapala się na światłem stałym.
- [2]. Wcisnąć jednocześnie, w ciągu 2 minut, zewnętrzne przyciski pilota zdalnego sterowania Keygo io z prawej i z lewej strony.
  - ▶ Kontrolka pilota zdalnego sterowania miga.
- [3]. Wcisnąć przycisk pilota, który będzie sterował zespołem napędowym.
  - ▶ Kontrolka L1 miga przez 5 sekund, pilot zdalnego sterowania jest zapisany w pamięci.

### Pilot zdalnego sterowania z 3 przyciskami: *Patrz rysunek 6*

- [1]. Naciskać przez 2 sekundy na przycisk PROG 1 odbiornika.
  - ▶ Kontrolka L1 zapala się na światłem stałym.
- [2]. Wcisnąć przycisk "PROG" z tyłu pilota Telis io w ciągu 2 minut.
  - ▶ Kontrolka L1 miga przez 5 sekund, pilot zdalnego sterowania jest zapisany w pamięci.

## 4.2 Usuwanie pilotów zdalnego sterowania

### *Patrz rysunek 7*

Naciskać przez 7 sekund na przycisk PROG 1 odbiornika.

- ▶ Kontrolka L1 zapala się światłem stałym, następnie miga, wszystkie piloty zdalnego sterowania typu Keygo io oraz Telis io przypisane do przełącznika 1 zostały usunięte z pamięci.

## 4.3 Dodawanie lub usuwanie pilota zdalnego sterowania Keytis io

Należy zapoznać się z instrukcją pilota zdalnego sterowania i postępować zgodnie z procedurą od momentu zapisania w pamięci klucza systemowego.

## 4.4 Dodawanie lub usuwanie modułu TaHoma lub Connexoon

Należy postępować zgodnie z procedurą dotyczącą dodawania produktu dostępną za pomocą interfejsu TaHoma lub Connexoon.

# 5 - UŻYTKOWANIE

**Działanie w trybie sekwencyjnym:** *patrz rysunek 8*

**Działanie w trybie automatycznym:** *patrz rysunek 9*



Brama garażowa lub brama wjazdowa zostanie zamknięta po upływie czasu opóźnienia automatycznego zamknięcia ustawionego w module elektronicznym zespołu napędowego: zapoznać się z instrukcją montażu w przypadku konieczności zmiany ustawienia czasu opóźnienia.



Gdy tryb "Powrót" modułu Connexoon jest aktywowany przez technologię geolokalizacji, odległość aktywacji powinna być dostosowana do ustawienia czasu opóźnienia automatycznego zamykania.

## BEZPEČNOSTNÍ POKYNY

### NEBEZPEČÍ

**Přijímač musí být namontován a seřízen odborníkem na motorové pohony a automatická vybavení bytů, v souladu s předpisy platnými v zemi, ve které je zařízení provozováno.**

Aby byly splněny požadavky norem EN 13241-1, EN 12445 a EN 12453, musejí být pokyny uvedené v této příručce dodržovány po celou dobu provádění instalace.

**Nedodržení těchto pokynů by mohlo vést k těžkým zraněním osob, například by je mohla rozdrtit garážová vrata nebo brána.**

### NEBEZPEČÍ

Při používání tohoto přijímače pro manipulaci s bránou nebo s garážovými vraty musí být povinně a důsledně dodržena norma EN 12453 s názvem „Bezpečnost při používání motoricky ovládaných vrat“, zejména článek 5.5 týkající se „minimální úrovně bezpečnostní ochrany osob“.

Proto je v případě použití systému ovládání io nebo jednotky TaHoma nebo Connexoon povinně nutné dodržet následující body:

- Montáž motorového pohonu musí odpovídat odstavci 5.5.1 normy EN 12453, zejména co se týče montáže detekčního systému, jako jsou například elektrické fotobuňky.
- Při používání motorového pohonu v automatickém režimu musí být nastaveny jeho parametry.

## 1.1 Upozornění – Důležité bezpečnostní instrukce

### VAROVÁNÍ

V zájmu bezpečnosti osob je důležité dodržovat všechny tyto instrukce, jelikož nesprávná montáž může mít za následek vážná zranění. Tyto instrukce uschovejte.

Pracovník provádějící montáž musí povinně vyškolit všechny uživatele tak, aby zajistil naprosto bezpečné používání motorového pohonu.

Hlídejte, aby na produkt nestříkala voda.

Produkt nemontujte v oblasti, kde hrozí exploze.

Zkontrolujte, zda teplotní rozmezí vyznačené na pohonu odpovídá jeho umístění.

Při vrtání si nasad'te ochranné brýle, při montáži sejměte šperky a ozdoby a použijte vhodné nástroje.

Společnost Somfy nemůže být číneha odpovědnou za škody vyplývající z nedodržení pokynů v této příručce.

Pokud během montáže přijímače nebo motorového pohonu narazíte na nejasnosti nebo budete-li potřebovat dodatečné informace, navštivte internetovou stránku [www.somfy.com](http://www.somfy.com).

Tyto instrukce mohou být v případě, že dojde ke změnám norem nebo motorového pohonu, rovněž změněny.

## 1.2 Recyklace



Produkt nevyhazujte do běžného komunálního odpadu. Na vlastní odpovědnost odevzdejte veškeré odpady z elektronického a elektrického vybavení na příslušném sběrném místě, které zajistí jejich recyklaci.

## 1.3 Předpisy

Akciová společnost Somfy SAS prohlašuje, že produkt popisovaný v těchto instrukcích, je-li používán v souladu s nimi, splňuje základní požadavky příslušných evropských norem, zejména směrnice o rádiových zařízeních 2014/53/EC.

Plné znění textu Prohlášení o shodě EU je dostupné na následující internetové adrese: [www.somfy.com/ce](http://www.somfy.com/ce).

# OBSAH

<b>1 – Úvod</b>	<b>2</b>
<b>2 – Popis</b>	<b>5</b>
<b>3 – Montáž</b>	<b>5</b>
<b>4 – Programování</b>	<b>5</b>
<b>5 – Obsluha</b>	<b>6</b>

## 1 - ÚVOD

### Všeobecné informace

Přijímač Accès kompatibilní se systémy io umožňuje ovládání jakéhokoli motorového pohonu brány nebo garážových vrat vybavených systémem ovládání io: přijímá povely pro otevření odesílané ovládacím systémem prostřednictvím rádiového signálu a převádí je na impulzní povel na vodičový kontakt na výstupu, který se připojuje k elektronickým jednotkám příslušných motorových pohonů.

## Zvláštní provozní omezení

Při používání tohoto produktu pro manipulaci s automatickým systémem vstupní brány nebo garážových vrat:

- musí být povinně a důsledně dodržena norma EN 12453 s názvem „Bezpečnost při používání motoricky ovládaných vrat“, zejména článek 5.5 týkající se „minimální úrovně bezpečnostní ochrany osob“;
- musí být brána v potaz výrazná provozní omezení vyplývající z použitého ovládacího systému.

### 1.1 Všeobecné bezpečnostní pokyny

**i** Ve všech případech a bez ohledu na použitý systém ovládání probíhá funkce motorového pohonu v sekvenčním režimu (otevření, zastavení, zavření, zastavení).

**i** Zpětné odeslání informace do dálkového ovladače se zpětným zasíláním informací znamená ve všech případech chybu.

#### Dálkový ovladač vstupu Keygo io

- Neobnáší žádné povinnosti vyplývající z norem ani provozní omezení.

#### Dálkové ovladače se zpětným zasíláním informací – TaHoma, Connexoon nebo typu Keytis io, Telis io atd.



##### Povinnosti vyplývající z norem

- Parametry motorového pohonu brány nebo garážových vrat musí být při provozu v automatickém režimu naprogramovány.
- Pro splnění odstavce 5.5.1 normy EN 12453 musí být sestava opatřena dodatečným bezpečnostním systémem, jako jsou například elektrické fotobuňky.

##### Provozní omezení

Zpětné zasílání informací týkajících se funkce a polohy brány nebo garážových vrat není k dispozici.

### 1.2 Zvláštní opatření

#### Řada Keytis io



- Aktivace přijímače se provádí jedním ze 4 tlačítek sekvenčního ovladače.
- Tlačítka „Stop“ a „Home“ nejsou aktivní.

## Dálkový ovladač se 3 tlačítky (typu Telis io)

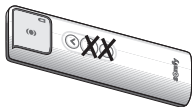

- Aktivace přijímače se provádí pomocí tlačítka „nahoru“.
- Tlačítka „My“ a „dolů“ nejsou aktivní.

## Dálkový ovladač Nina



- Přijímač je označen piktogramem „elektrická zásuvka“.
- Aktivace přijímače se provádí pomocí ovladače „ON“.
- Ovladač „OFF“ není aktivní.

## TaHoma



- Během vykonávání scénáře ovladače „Stop“ není aktivní.
- Funkce „Smart“ a „Den“ nelze použít.
- Stav brány a garážových vrat není indikován.

## Connexoon



- Režim „Zavření“ a funkce „Kontrola domácnosti“ (Check Home) nelze použít.
- Během vykonávání režimu ovladače „Stop“ není aktivní.
- Funkce „Časovač“ režimů „Návrat“ a „Odchod“ nelze použít.
- Pokud je režim „Návrat“ aktivován pomocí geolokace, musí vzdálenost pro aktivaci odpovídat nastavení časovače automatického zavření motorového pohonu.
- Stav brány a garážových vrat není indikován.

## TaHoma PAD

Přijímač není kompatibilní se zařízením TaHoma PAD.



## 2 - POPIS

**Rozměry:** viz obrázek 1

**Podmínky pro používání:** viz obrázek 2

**Vodičové výstupy:**

- Příjímač je vybaven dvěma relé s bezpečnostním kontaktem, který je v běžném stavu rozpojený.
- Impulz přiřazeného tlačítka dálkového ovladače io sepne příslušné relé na jednu sekundu.

## 3 - MONTÁŽ

**Montáž:** viz obrázek 3

**Zapojení:** viz obrázek 4

Pro zajištění bezpečnosti elektroinstalace musí být tento produkt třídy III povinně napájen zdrojem bezpečného velmi nízkého napětí (SELV).

- [1]. Vypněte elektrické napájení.
- [2]. Připojte napájecí kabel ke svorkám 1 a 2.
- [3]. Připojte dodaný anténový vodič ke svorce 8. Vodič již nezkracujte.  
V případě použití externí antény připojte svazek ke svorce 7 a duši ke svorce 8.
- [4]. Výstupy relé přijímače připojte ke vstupům ovladače elektronických jednotek již namontovaných motorových pohonů.
- [5]. Znovu zapněte elektrické napájení.



Kabely musí procházet průchodkami (směřujícími dolů) pro zajištění těsnosti skříňky. Řezy průchodek kabelů musí být provedeny odborně a technicky správně.

## 4 - NAPROGRAMOVÁNÍ



Tento návod popisuje postup naprogramování relé 1. Tento postup je shodný s naprogramováním relé 2.



U dálkových ovladačů se zpětným zasíláním informací (Telis io, Impresario Chronis io atd.) je nutné nejdříve zkontrolovat, zda je v tomto ovladači načten systémový klíč (viz návod k použití dálkového ovladače).

## 4.1 Přidání ovládače do paměti

**Keygo io:** viz obrázek 5

- [1]. Stiskněte na 2 sekundy tlačítko PROG 1 přijímače.
  - ▶ Souvisle se rozsvítí kontrolka L1.
- [2]. Do 2 minut stiskněte současně pravé vnější a levé vnější tlačítko dálkového ovládače Keygo io.
  - ▶ Kontrolka dálkového ovládače bliká.
- [3]. Stiskněte tlačítko dálkového ovládače, který odešle povel do motorového pohonu.
  - ▶ Kontrolka L1 se na 5 sekund rozblíká a dálkový ovladač je načten do paměti.

**Dálkový ovladač se 3 tlačítky:** viz obrázek 6

- [1]. Stiskněte na 2 sekundy tlačítko PROG 1 přijímače.
  - ▶ Souvisle se rozsvítí kontrolka L1.
- [2]. Do 2 minut stiskněte tlačítko „PROG“ na zadní straně Telis io.
  - ▶ Kontrolka L1 se na 5 sekund rozblíká a dálkový ovladač je načten do paměti.

## 4.2 Odebrání dálkových ovladačů

**Viz obrázek 7.**

Stiskněte na 7 sekund tlačítko PROG 1 přijímače.

- ▶ Kontrolka L1 se souvisle rozsvítí, poté rozblíká a všechny dálkové ovladače typu Keygo io a Telis io na relé 1 se vymažou.

## 4.3 Přidání nebo odebrání dálkového ovládače Keytis io

Prostudujte si návod k použití dálkového ovládače a postupujte od kroku načtení systémového klíče do paměti.

## 4.4 Přidání nebo odebrání jednotky TaHoma nebo Connexoon

Provedte postup přidání produktu k rozhraní TaHoma nebo Connexoon.

# 5 - OBSLUHA

**Sekvenční funkce:** viz obrázek 8

**Automatická funkce:** viz obrázek 9



Garážová vrata nebo vstupní brána se zavřou po uplynutí intervalu časovače pro automatické zavření, který je nastavený v elektronické jednotce motorového pohonu: pokud potřebujete tento časový interval změnit, postupujte podle pokynů v montážní příručce.



Pokud je režim „Návrat“ Connexoon aktivován pomocí geolokace, musí vzdálenost pro aktivaci odpovídat nastavení časovače automatického zavření motorového pohonu.

Μεταφρασμένη έκδοση του εγχειριδίου

## ΟΔΗΓΙΕΣ ΑΣΦΑΛΕΙΑΣ

### ΚΙΝΔΥΝΟΣ

**Ο δέκτης πρέπει να εγκαθίσταται και να ρυθμίζεται από επαγγελματία τεχνικό εγκατάστασης μηχανισμών και αυτοματισμών κατοικιών, σύμφωνα με τους κανονισμούς της χώρας στην οποία τίθεται σε λειτουργία.**

Για να ικανοποιούνται οι απαιτήσεις των προτύπων EN 13241-1, EN 12445 και EN 12453, ο τεχνικός εγκατάστασης οφείλει να ακολουθεί τις οδηγίες του παρόντος εγχειριδίου καθ' όλη τη διάρκεια της εγκατάστασης.

**Η μη τήρηση των οδηγιών αυτών ενδέχεται να προκαλέσει σοβαρούς τραυματισμούς, για παράδειγμα λόγω σύνθλιψης από την γκαραζόπορτα ή την αυλόπορτα.**

### ΚΙΝΔΥΝΟΣ

Η χρήση του παρόντος δέκτη με σκοπό το χειρισμό μιας αυλόπορτας ή γκαραζόπορτας προϋποθέτει την αυστηρή εφαρμογή του προτύπου EN 12453 που αφορά στην «Ασφάλεια στη χρήση για μηχανοκίνητες πόρτες» και, ειδικότερα, την παράγραφο 5.5 σχετικά με το «ελάχιστο επίπεδο ασφάλειας των προσώπων».

Κατά συνέπεια, σε περίπτωση χρήσης ενός συστήματος ελέγχου io ή μιας μονάδας TaHome ή Connexoon, πρέπει οπωσδήποτε να τηρηθούν τα παρακάτω σημεία:

- Η εγκατάσταση του μηχανισμού πρέπει να συμμορφώνεται με την παράγραφο 5.5.1 του προτύπου EN 12453, κυρίως με την τοποθέτηση ενός συστήματος ανίχνευσης παρουσίας, όπως για παράδειγμα, φωτοηλεκτρικών κυττάρων.

- Ο μηχανισμός πρέπει να ρυθμίζεται στην αυτόματη λειτουργία.

## 1.1 Προειδοποίηση - Σημαντικές οδηγίες ασφαλείας

### ΠΡΟΕΙΔΟΠΟΙΗΣΗ

Για λόγους ασφαλείας, είναι σημαντικό να ακολουθείτε όλες τις οδηγίες, διότι τυχόν εσφαλμένη εγκατάσταση μπορεί να προκαλέσει σοβαρούς τραυματισμούς. Φυλάξτε αυτές τις οδηγίες.

Ο τεχνικός εγκατάστασης πρέπει να εκπαιδευθεί οπωσδήποτε όλους τους χρήστες, ώστε να διασφαλιστεί ο χειρισμός του μηχανισμού με απόλυτη ασφάλεια.

Μη ρίχνετε νερό στο προϊόν.

Μην εγκαθιστάτε το προϊόν σε εκρηκτικό περιβάλλον.

Βεβαιωθείτε ότι το εύρος τιμών θερμοκρασίας που επισημαίνεται στο προϊόν είναι κατάλληλο για το χώρο εγκατάστασής του.

Φοράτε προστατευτικά γυαλιά κατά τις εργασίες τρυπήματος, μη φοράτε κοσμήματα και χρησιμοποιείτε τα κατάλληλα εργαλεία κατά την εγκατάσταση.

Η Somfy δεν μπορεί να θεωρηθεί υπεύθυνη για ζημιές που προκαλούνται από τη μη τήρηση των οδηγιών του παρόντος εγχειριδίου.

Σε περίπτωση αμφιβολίας κατά την εγκατάσταση του δέκτη ή του μηχανισμού ή αν επιθυμείτε συμπληρωματικές πληροφορίες, συμβουλευτείτε τον ιστότοπο [www.somfy.com](http://www.somfy.com).

Οι οδηγίες αυτές ενδέχεται να αλλάξουν σε περίπτωση εξέλιξης των προτύπων ή του μηχανισμού.

## 1.2 Ανακύκλωση



Μην απορρίπτετε το προϊόν μαζί με τα οικιακά απορρίμματα. Έχετε την ευθύνη να απορρίπτετε όλα τα απόβλητα ηλεκτρονικού και ηλεκτρικού εξοπλισμού, μεταφέροντάς τα σε ειδικό κέντρο περισυλλογής για να ανακυκλωθούν.

## 1.3 Συμμόρφωση

Η Somfy SAS δηλώνει ότι το προϊόν που περιγράφεται σε αυτές τις οδηγίες, εφόσον χρησιμοποιείται σύμφωνα με αυτές τις οδηγίες, συμμορφώνεται με τις ουσιαστικές απαιτήσεις των εφαρμοζόμενων ευρωπαϊκών οδηγιών και, ειδικότερα, της οδηγίας 2014/53/ΕΕ για το ραδιοεξοπλισμό.

Το πλήρες κείμενο της δήλωσης συμμόρφωσης CE διατίθεται στην ακόλουθη ιστοσελίδα: [www.somfy.com/ce](http://www.somfy.com/ce).

# ΠΙΝΑΚΑΣ ΠΕΡΙΕΧΟΜΕΝΩΝ

<b>1 - Εισαγωγή</b>	<b>2</b>
<b>2 - Παρουσίαση</b>	<b>5</b>
<b>3 - Εγκατάσταση</b>	<b>5</b>
<b>4 - Προγραμματισμός</b>	<b>5</b>
<b>5 - Χρήση</b>	<b>6</b>

## 1 - ΕΙΣΑΓΩΓΗ

### Γενική αρχή λειτουργίας

Ο συμβατός με io δέκτης πρόσβασης επιτρέπει τον έλεγχο οποιουδήποτε μηχανισμού αυλόπορτας ή γκαραζόπορτας με σύστημα ελέγχου io: δέχεται τις εντολές ανοίγματος που στέλνει το ασύρματο σύστημα ελέγχου και τις μετατρέπει σε παλμό ελέγχου σε μια επαφή ενσύρματης εξόδου όπου συνδέονται οι ηλεκτρονικές μονάδες των μηχανισμών που θέλετε να ενεργοποιείτε.

## Ειδικοί περιορισμοί χρήσης

Η χρήση του για το χειρισμό ενός αυτοματισμού αυλόπορτας ή γκαραζόπορτας:

- προϋποθέτει την αυστηρή τήρηση του προτύπου EN 12453 που αφορά στην «Ασφάλεια στη χρήση για μηχανοκίνητες πόρτες» και, ειδικότερα, την παράγραφο 5.5 σχετικά με το «ελάχιστο επίπεδο ασφάλειας των προσώπων».
- παρουσιάζει σημαντικούς περιορισμούς χρήσης ανάλογα με τα χρησιμοποιούμενα συστήματα ελέγχου.

### 1.1 Γενικές προφυλάξεις



Σε κάθε περίπτωση και, ανεξάρτητα από τη διάταξη ελέγχου που χρησιμοποιείται, ο μηχανισμός λειτουργεί με διαδοχικό τρόπο (άνοιγμα, σταμάτημα, κλείσιμο, σταμάτημα).



Σε κάθε περίπτωση, η επιστροφή πληροφοριών στα τηλεχειριστήρια με επιστροφή πληροφοριών επισημαίνει κάποιο σφάλμα.

#### Τηλεχειριστήριο πρόσβασης Keygo io

- Καμία κανονιστική απαίτηση ή περιορισμός χρήσης.

#### Τηλεχειριστήρια με επιστροφή πληροφοριών - TaHoma, Connexoon ή τύπου Keytis io, Telis io κτλ.



##### Κανονιστικές απαιτήσεις

- Ο μηχανισμός της αυλόπορτας ή της γκαραζόπορτας πρέπει να ρυθμίζεται στην αυτόματη λειτουργία.
- Για να ανταποκρίνεται στην παράγραφο 5.5.1 του προτύπου EN-12453, η εγκατάσταση πρέπει να είναι εξοπλισμένη με πρόσθετο σύστημα ασφαλείας τύπου φωτοηλεκτρικών κυττάρων.

##### Περιορισμοί χρήσης

Η επιστροφή πληροφοριών για τη λειτουργία και τη θέση της αυλόπορτας ή της γκαραζόπορτας δεν είναι διαθέσιμη.

### 1.2 Ειδικές προφυλάξεις

#### Γκάμα Keytis io



- Ο δέκτης ενεργοποιείται με κάποιο από τα 4 κουμπιά διαδοχικού ελέγχου.
- Τα πλήκτρα «Stop» και «Home» είναι ανενεργά.

### Τηλεχειριστήριο 3 πλήκτρων (τύπου Telis io)

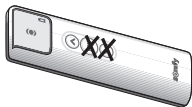

- Ο δέκτης ενεργοποιείται με το πλήκτρο «Άνοδος».
- Τα πλήκτρα «Μγ» και «Κάθοδος» είναι ανενεργά.

### Τηλεχειριστήριο Nina



- Ο δέκτης αναγνωρίζεται από το εικονόγραμμα «Πρίζα ρεύματος».
- Ο δέκτης ενεργοποιείται με την εντολή «ON».
- Η εντολή «OFF» είναι ανενεργή.

### Tahoma



- Κατά τη διάρκεια της εκτέλεσης ενός σεναρίου, η εντολή «Stop» είναι ανενεργή.
- Δεν είναι δυνατή η χρήση των λειτουργιών «Smart» και «Ημέρα».
- Δεν επισημαίνεται η κατάσταση της γκαραζόπορτας ή της αυλόπορτας.

### Connexoon



- Δεν είναι δυνατή η χρήση των λειτουργιών «Κλείσιμο» και «Check Home».
- Κατά τη διάρκεια της εκτέλεσης μιας λειτουργίας, η εντολή «Stop» είναι ανενεργή.
- Δεν είναι δυνατή η χρήση των λειτουργιών «Χρονοδιακόπτης» των λειτουργιών «Άφιξη» και «Αναχώρηση».
- Αν η λειτουργία «Άφιξη» ενεργοποιηθεί με εντοπισμό της γεωγραφικής θέσης, η απόσταση ενεργοποίησης πρέπει να συμφωνεί με τη ρύθμιση της χρονοκαθυστέρησης αυτόματου κλεισίματος του μηχανισμού.
- Δεν επισημαίνεται η κατάσταση της γκαραζόπορτας ή της αυλόπορτας.

### Tahoma PAD

Ο δέκτης δεν είναι συμβατός με το Tahoma PAD.

## 2 - ΠΑΡΟΥΣΙΑΣΗ

**Διαστάσεις:** ανατρέξτε στην εικόνα 1

**Συνθήκες χρήσης:** ανατρέξτε στην εικόνα 2

**Ενσύρματες έξοδοι:**

- Ο δέκτης διαθέτει δύο ρελέ τύπου κανονικά ανοικτής ξηρής επαφής.
- Ένα πάτημα του απομνημονευμένου πλήκτρου ενός τηλεχειριστηρίου io κλείνει το αντίστοιχο ρελέ για ένα δευτερόλεπτο.

## 3 - ΕΓΚΑΤΑΣΤΑΣΗ

**Τοποθέτηση:** ανατρέξτε στην εικόνα 3

**Σύνδεση:** ανατρέξτε στην εικόνα 4

Για να διασφαλιστεί η ηλεκτρική ασφάλεια, το εν λόγω προϊόν κλάσης III πρέπει να τροφοδοτείται υποχρεωτικά με ρεύμα από πηγή πολύ χαμηλής τάσης ασφαλείας (SELV).

- [1]. Διακόψτε την ηλεκτρική τροφοδοσία.
- [2]. Συνδέστε το καλώδιο τροφοδοσίας στους ακροδέκτες 1 και 2.
- [3]. Συνδέστε το παρεχόμενο καλώδιο κεραίας στον ακροδέκτη 8. Μην κοντύνετε το καλώδιο. Αν χρησιμοποιήσετε εξωτερική κεραία, συνδέστε την πλεξούδα στον ακροδέκτη 7 και τον πυρήνα στον ακροδέκτη 8.
- [4]. Συνδέστε τις εξόδους ρελέ του δέκτη στις εισόδους ελέγχου των ηλεκτρονικών μονάδων των ήδη εγκατεστημένων μηχανισμών.
- [5]. Αποκαταστήστε την ηλεκτρική τροφοδοσία.



Τα καλώδια πρέπει να διέρχονται από στυπιοθλίπτες (στραμμένους προς τα κάτω), για να διασφαλιστεί η στεγανότητα του κιβωτίου. Τα ανοίγματα στους στυπιοθλίπτες πρέπει να γίνονται σύμφωνα με τους αναγνωρισμένους κανόνες.

## 4 - ΠΡΟΓΡΑΜΜΑΤΙΣΜΟΣ



Το παρόν εγχειρίδιο περιγράφει τον προγραμματισμό της εντολής του ρελέ 1. Η διαδικασία για τον προγραμματισμό της εντολής του ρελέ 2 είναι ίδια.



Στα τηλεχειριστήρια με επιστροφή πληροφοριών (Telis io, Impresario Chronis io...), πρέπει πρώτα να βεβαιωθείτε ότι το συγκεκριμένο τηλεχειριστήριο έχει απομνημονεύσει το κλειδί συστήματος (ανατρέξτε στο εγχειρίδιο του τηλεχειριστηρίου).

## 4.1 Προσθήκη ενός τηλεχειριστηρίου

### Keygo io : Ανατρέξτε στην εικόνα 5

[1]. Πατήστε επί 2 δευτερόλεπτα το κουμπί PROG 1 του δέκτη.

► Το ενδεικτικό L1 ανάβει σταθερά.

[2]. Πατήστε ταυτόχρονα το εξωτερικό δεξί και το εξωτερικό αριστερό πλήκτρο του τηλεχειριστηρίου Keygo io, εντός 2 λεπτών.

► Το ενδεικτικό του τηλεχειριστηρίου αναβοσβήνει.

[3]. Πατήστε το πλήκτρο του τηλεχειριστηρίου, που θέλετε να ελέγχει το μηχανισμό.

► Το ενδεικτικό L1 αναβοσβήνει επί 5 δευτερόλεπτα, το τηλεχειριστήριο απομνημονεύεται.

### Τηλεχειριστήριο 3 πλήκτρων: Ανατρέξτε στην εικόνα 6

[1]. Πατήστε επί 2 δευτερόλεπτα το κουμπί PROG 1 του δέκτη.

► Το ενδεικτικό L1 ανάβει σταθερά.

[2]. Πατήστε το κουμπί «PROG» στο πίσω μέρος του Telis io εντός 2 λεπτών.

► Το ενδεικτικό L1 αναβοσβήνει επί 5 δευτερόλεπτα, το τηλεχειριστήριο απομνημονεύεται.

## 4.2 Κατάργηση των τηλεχειριστηρίων

### Ανατρέξτε στην εικόνα 7

Πατήστε επί 7 δευτερόλεπτα το κουμπί PROG 1 του δέκτη.

► Το ενδεικτικό L1 ανάβει σταθερά, μετά αναβοσβήνει. Όλα τα τηλεχειριστήρια τύπου Keygo io και Telis io διαγράφονται για το ρελέ 1.

## 4.3 Προσθήκη ή κατάργηση τηλεχειριστηρίου Keytis io

Ανατρέξτε στο εγχειρίδιο του τηλεχειριστηρίου και ακολουθήστε τη διαδικασία από την απομνημόνευση του κλειδιού συστήματος.

## 4.4 Προσθήκη ή κατάργηση μονάδας TaHoma ή Connexoon

Ακολουθήστε τη διαδικασία για την προσθήκη ενός προϊόντος στο περιβάλλον λειτουργίας TaHoma ή Connexoon.

# 5 - ΧΡΗΣΗ

**Διαδοχική λειτουργία:** ανατρέξτε στην εικόνα 8

**Αυτόματη λειτουργία:** ανατρέξτε στην εικόνα 9



Η γκαραζόπορτα ή η αυλόπορτα θα κλείσει ξανά στο τέλος της χρονοκαθυστέρησης αυτόματος κλεισίματος που είναι ρυθμισμένη στην ηλεκτρονική μονάδα του μηχανισμού: ανατρέξτε στο σχετικό εγχειρίδιο εγκατάστασης, σε περίπτωση που κριθεί απαραίτητη η τροποποίηση της εν λόγω χρονοκαθυστέρησης.



Αν η λειτουργία «Αφίξη» του Connexoon ενεργοποιηθεί με εντοπισμό της γεωγραφικής θέσης, η απόσταση ενεργοποίησης πρέπει να συμφωνεί με τη ρύθμιση της χρονοκαθυστέρησης αυτόματου κλεισίματος.



## BIZTONSÁGI ELŐÍRÁSOK

### ⚠ VESZÉLY

**A vevőegység beszerelését és beállítását kizárólag lakások motorizálásában és automatizálásában jártas szakemberek végezhetik el, az üzembe helyezés országában érvényes előírásoknak megfelelően.**

Az EN 13241-1, EN 12445 és EN 12453 szabvány követelményeinek teljesítése érdekében a telepítés végrehajtása során követnie kell a jelen kézikönyv utasításait.

**Az utasítások be nem tartása súlyos személyi sérülésekkel járhat, például a garázskapu vagy kertkapu általi összezúzás következtében.**

### ⚠ VESZÉLY

A vevőegység kertkapu vagy garázskapu működtetésére történő használata során szigorúan be kell tartani az EN 12453 "Motoros működtetésű kapuk használatának biztonsága" szabvány és különösen a "személyi biztonság minimális szintjével" foglalkozó 5.5 bekezdés előírásait.

Ennek megfelelően egy io vezérlőrendszer vagy egy TaHoma vagy Connexoon egység használata esetén feltétlenül be kell tartani a következő pontokat:

-A motoros működtetőrendszer telepítésének meg kell felelnie az EN 12453 szabvány 5.5.1 bekezdésében szereplő előírásoknak, nevezetesen a jelenlét-érzékelő rendszer (például fotocellák) alkalmazása tekintetében.

-A motoros működtetőrendszert automatikus módban kell paraméterezni.

### 1.1 Vigyázat! – Fontos biztonsági utasítások

#### ⚠ FIGYELMEZTETÉS

A személyek biztonsága érdekében fontos betartani az összes utasítást, mert a helytelen felszerelés súlyos sérüléseket okozhat. Őrizze meg a használati utasítást.

A telepítést végző szakemberek az összes felhasználót be kell tanítania a motoros működtetőrendszer biztonságos használatára érdekében.

Ügyeljen rá, hogy a terméket ne érje vízszugár.

Ne telepítse a terméket robbanásveszélyes környezetbe.

Ellenőrizze, hogy a terméken feltüntetett hőmérsékleti tartomány megfelel-e a telepítési helyének.

A fűrási műveletek során viseljen védőszemüveget, ne hordjon ékszereket, és a telepítés során használjon megfelelő szerszámokat.

A Somfy nem vállal felelősséget a jelen kézikönyv utasításainak be nem tartásából adódó károkért. Ha a vevőegység vagy a motoros működtetőrendszer telepítése során kétségei támadnak, illetve ha kiegészítő információkat szeretne, látogasson el a következő internetes oldalra: [www.somfy.com](http://www.somfy.com).

Ezek az utasítások a szabványok vagy a motoros működtetőrendszer változtatása esetén módosulhatnak.

## 1.2 Újrahasznosítás



A leselejtezett terméket ne dobja a háztartási hulladékgyűjtőbe. Ön a felelős azért, hogy a leselejtezett elektronikus és elektromos berendezéseit megfelelő hulladékkezelő gyűjtőhelyre adja le.

## 1.3 Szabályozás

A Somfy SAS kijelenti, hogy a jelen utasításokban bemutatott termék az utasításokban leírtak szerint történő használat esetén megfelel a vonatkozó európai irányelvek alapvető követelményeinek és különösen a rádióberendezésekkel foglalkozó 2014/53/EU irányelvnek.

A CE megfelelőségi nyilatkozat teljes szövege elérhető a következő internetes címen: [www.somfy.com/ce](http://www.somfy.com/ce).

# TARTALOMJEGYZÉK

<b>1 - Bevezetés</b>	<b>2</b>
<b>2 - Bemutató</b>	<b>5</b>
<b>3 - Beszerelés</b>	<b>5</b>
<b>4 - Programozás</b>	<b>5</b>
<b>5 - Használat</b>	<b>6</b>

## 1 - BEVEZETÉS

### Alapelv

Az io kompatibilis kapunyitó vevőegység lehetővé teszi bármilyen kertkapu vagy garázkapu motoros működtetőrendszerének vezérlését egy io vezérlőrendszerrel: megkapja a rádiófrekvenciás vezérlőrendszer által kibocsátott nyitási vezérléseket és vezérlőimpulzusokká alakítja azokat egy vezetékes kimeneti érintkezőn, amelyet az aktiválni kívánt motoros működtetőrendszerek elektronikus egységeihez kell csatlakoztatni.

## Különleges használati korlátozások

Használata kertkapu- vagy garázkapu-működtető automatika vezérlésére:

- szigorúan be kell tartani az EN 12453 "Motoros működtetésű kapuk használatának biztonsága" szabvány és különösen a "személyi biztonság minimális szintjével" foglalkozó 5.5 bekezdés előírásait.
- jelentős használati megkötésekkel rendelkezik az alkalmazott vezérlőrendszereknek megfelelően.

### 1.1 Általános óvintézkedések

**i** A motoros működtetőrendszerek az alkalmazott vezérlőberendezéstől függetlenül, minden esetben léptető üzemmódban kell működni (nyitás, stop, zárás, stop).

**i** A visszacsatolással rendelkező távirányítókban a hibát minden esetben visszacsatolási információ jelzi.

#### Keygo io kapunyitó távirányító

- Nincs normatív követelmény vagy használati megkötés.



#### Visszacsatolással rendelkező távirányítók - TaHoma, Connexoon vagy Keytis io, Telis io stb. típus.



##### Normatív követelmények

- A kertkapu vagy garázkapu motoros működtetőrendszerét automatikus módban kell paraméterezni.
- Az EN-12453 szabvány 5.5.1 bekezdése értelmében a rendszert fotocellás típusú kiegészítő biztonsági rendszerrel kell felszerelni.

##### Használati megkötések

A garázkapu vagy a kertkapu működésére és helyzetére vonatkozó visszacsatolás nem áll rendelkezésre.

### 1.2 Különleges óvintézkedések

#### Keytis io termékcsalád



- A vevőegység aktiválása a 4 léptető vezérlőgomb egyikével történik.
- A "Stop" és "Home" gombok nem aktívak.

### 3 gombos távirányító (Telis io típus)



- A vevőegység aktiválása a "felemelés" gombbal történik.
- A "My" és "leengedés" gombok nem aktívak.

### Nina távirányító



- A vevőegységet a "Hálózati csatlakozó" piktogram azonosítja.
- A vevőegység aktiválása a "BE" vezérléssel történik.
- A "KI" vezérlés nem aktív.

### TaHoma



- Egy művelet sor végrehajtása során a "Stop" vezérlés nem aktív.
- A "Smart" és "Napközben" funkciók nem használhatók.
- A garázkapu vagy a kertkapu állapota nincs megadva.

### Connexoon



- A "Zárás" üzemmód és a "Check Home" funkció nem használható.
- Egy üzemmód alkalmazása során a "Stop" vezérlés nem aktív.
- A "Hazatérés" és "Távozás" üzemmódok "Időzítő" funkciója nem használható.
- Ha a helymeghatározás aktiválja a "Hazatérés" üzemmódot, az aktiválási távolságnak igazodnia kell a motoros működtetőrendszer automatikus zárása időzítésének beállításához.
- A garázkapu vagy a kertkapu állapota nincs megadva.

### TaHoma PAD

A vevőegység nem kompatibilis a TaHoma PAD-del.

## 2 - BEMUTATÁS

**Méreték:** lásd 1. ábra

**Használati feltételek:** lásd 2. ábra

**Vezetékes kimenetek:**

- A vevőegység két, normál állapotban nyitott potenciálmentes érintkezővel rendelkező relével van felszerelve.
- Az io távirányító memorizált gombjának egyszeri rövid megnyomása zárja a megfelelő relét egy másodpercre.

## 3 - BESZERELÉS

**Összeszerelés:** lásd 3. ábra

**Kábelezés:** lásd 4. ábra

Az elektromos biztonság garantálása érdekében ezt a III. osztályú terméket feltétlenül biztonsági törpefeszültségű (SELV) feszültségforrásról kell táplálni.

- [1]. Szakítsa meg az elektromos táplálást.
- [2]. Csatlakoztassa a tápkábelt az 1. és 2. csatlakozópontokhoz.
- [3]. Kösse be a mellékelt antenna vezetékét a 8. csatlakozópontra. Ne vágja le a vezetéket. Külső antenna használata esetén csatlakoztassa az árnyékolást a 7. csatlakozópontra és a vezetékeret a 8. csatlakozópontra.
- [4]. Csatlakoztassa a vevőegység relékimeneteit a már telepített motoros működtetőrendszerek elektronikus egységeinek vezérlő bemeneteire.
- [5]. Állítsa vissza az elektromos táplálást.



A kábeleknek a kábelátvezetőkön (lefelé néznek) kell áthaladniuk a doboz tömítettségének biztosítása érdekében. A kábelátvezetőket a szakmai előírások betartásával kell elkészíteni.

## 4 - PROGRAMOZÁS



Ez az útmutató bemutatja az 1. relé vezérlésének programozását, az eljárás megegyezik a 2. relé vezérlésének programozásával.



A visszacsatolással rendelkező távirányítók esetén (Telis io, Impresario Chronis io stb.) először ellenőrizni kell, hogy a távirányító memorizálta-e a rendszerkulcsot (lásd a távirányító útmutatóját).

## 4.1 Távirányító hozzáadása

**Keygo io:** *Lásd 5. ábra*

- [1]. Nyomja meg és tartsa lenyomva 2 másodpercen keresztül a vevőegység PROG 1 gombját.
  - ▶Az L1 visszajelző folyamatosan világít.
- [2]. Nyomja meg egyidejűleg a Keygo io távirányító jobb szélső és bal szélső gombjait 2 percen belül.
  - ▶A távirányító visszajelző lámpája villog.
- [3]. Nyomja meg a motoros működtetőrendszert vezérlő távirányító gombját.
  - ▶Az L1 visszajelző 5 másodpercen keresztül villog, a távirányító memorizálódott.

**3 gombos távirányító:** *Lásd 6. ábra*

- [1]. Nyomja meg és tartsa lenyomva 2 másodpercen keresztül a vevőegység PROG 1 gombját.
  - ▶Az L1 visszajelző folyamatosan világít.
- [2]. Nyomja meg a "PROG" gombot a Telis io hátoldalán 2 percen belül.
  - ▶Az L1 visszajelző 5 másodpercen keresztül villog, a távirányító memorizálódott.

## 4.2 Távirányítók törlése

*Lásd 7. ábra*

- Nyomja meg és tartsa lenyomva 7 másodpercen keresztül a vevőegység PROG 1 gombját.
- ▶Az L1 visszajelző folyamatosan világít, majd villog, minden Keygo io és Telis io típusú távirányító törlődött az 1. relé esetén.

## 4.3 Keytis io távirányító hozzáadása vagy törlése

Nézze meg a távirányító útmutatóját és kövesse az eljárást a rendszerkulcs memorizálásától.

## 4.4 TaHoma vagy Connexoon egység hozzáadása vagy törlése

Kövesse az eljárást, hogy hozzáadjon egy terméket a TaHoma vagy Connexoon felhasználói felületén.

# 5 - HASZNÁLAT

**Léptetési működési mód:** *lásd 8. ábra*

**Automatikus működés:** *lásd 9. ábra*



A garázskapec vagy a kertkapu újra bezáródik a motoros működtetőrendszer elektronikus egységében paraméterezett automatikus zárasi időzítés végén: ha módosítani kell ezt az időzítést, lásd a telepítési útmutatót.



Ha a helymeghatározás aktiválja a Connexoon "Hazatérés" üzemmódját, az aktiválási távolságnak igazodnia kell az automatikus zárás időzítésének beállításához.

## INSTRUCȚIUNI DE SIGURANȚĂ



PERICOL

**Receptorul trebuie să fie instalat și reglat de către un instalator profesionist în motorizarea și automatizarea locuinței, conform reglementărilor țării în care este pus în funcțiune.**

Pentru a satisface cerințele normelor EN 13241-1, EN 12445 și EN 12453, acesta trebuie să urmeze instrucțiunile din acest manual pe parcursul punerii în funcțiune a instalației.

**Nerespectarea acestor instrucțiuni ar putea duce la rănirea gravă a persoanelor, de exemplu prin strivirea de către ușa garajului sau poarta de acces.**



PERICOL

Utilizarea acestui receptor pentru manevrarea unei porți de acces sau a unei uși de garaj trebuie efectuată în conformitate cu aplicarea strictă a normei EN 12453 referitoare la „siguranța în cazul utilizării unei uși motorizate” și, în special, în conformitate cu paragraful 5.5 referitor la „nivelul minim de siguranță a persoanelor”.

În consecință, în cazul utilizării unui sistem de comandă io sau a unei unități TaHoma sau Connexoon, este obligatoriu să respectați următoarele aspecte:

- Instalarea motorizării trebuie să fie în conformitate cu paragraful 5.5.1 al normei EN 12453, în special prin implementarea unui sistem de detectare a prezenței, de exemplu, celule fotoelectrice.
- Motorizarea trebuie parametrizată în modul automat.

### 1.1 Avertizări - Instrucțiuni importante de siguranță



AVERTISMENT

Este important pentru siguranța persoanelor să urmați toate instrucțiunile deoarece o instalare incorectă poate provoca răni grave. Păstrați aceste instrucțiuni.

Instalatorul trebuie obligatoriu să asigure instruirea tuturor utilizatorilor pentru a garanta o utilizare în condiții de maximă siguranță a motorizării.

Evitați stropirea produsului cu apă.

Nu instalați acest produs într-un mediu exploziv.

Asigurați-vă că plaja de temperatură marcată pe produs este adaptată la mediul său.

Purtați ochelari de protecție la găurire, nu purtați bijuterii și utilizați scule adecvate în timpul instalării.

Somfy nu poate fi trasă la răspundere pentru pagube care rezultă din nerespectarea instrucțiunilor din acest manual.

În cazul în care aveți vreo îndoială în momentul instalării receptorului sau al motorizării, sau pentru a obține informații suplimentare, consultați site-ul internet [www.somfy.com](http://www.somfy.com).

Aceste instrucțiuni sunt susceptibile de a fi modificate în cazul evoluției normelor sau motorizării.

## 1.2 Reciclare



Nu eliminați produsul dumneavoastră împreună cu deșeurile menajere. Aveți responsabilitatea de a duce toate deșeurile dumneavoastră provenite de la echipamente electronice și electrice la un punct de colectare specializat în reciclarea acestora.

## 1.3 Reglementări

Somfy SAS declară că produsul descris în aceste instrucțiuni, în cazul în care este utilizat în conformitate cu instrucțiunile respective, este în conformitate cu cerințele esențiale ale directivelor europene aplicabile și, în special, cu cerințele Directivei privind radioul 2014/53/UE. Textul complet al declarației CE de conformitate este disponibil la următoarea adresă de internet: [www.somfy.com/ce](http://www.somfy.com/ce).

# CUPRINS

<b>1 - Introducere</b>	<b>2</b>
<b>2 - Prezentare</b>	<b>5</b>
<b>3 - Instalare</b>	<b>5</b>
<b>4 - Programare</b>	<b>5</b>
<b>5 - Utilizare</b>	<b>6</b>

## 1 - INTRODUCERE

### Principiu general de funcționare

Receptorul de acces compatibil io permite comandarea oricărei motorizări a porții de acces sau a ușii garajului cu un sistem de comandă io: acesta primește comenzile de deschidere emise de sistemul de comandă a radioului și le transformă în impulsuri de comandă pe un contact de ieșire prin cablu care trebuie racordat la unitățile electronice ale motorizărilor care trebuie activate.



## Restricții speciale privind utilizarea

Utilizarea în scopul manevrării unui automatism al porții de acces sau al ușii de garaj:

- trebuie efectuată respectând cu strictețe norma EN 12453 referitoare la „Siguranța în cazul utilizării unei uși motorizate” și, în special, paragraful 5.5 referitor la „Nivelul minim de siguranță a persoanelor”.
- prezintă restricții semnificative privind utilizarea în conformitate cu sistemele de comandă utilizate.

### 1.1 Precauții generale



În toate cazurile și indiferent de dispozitivul de comandă utilizat, funcționarea motorizării are loc în mod secvențial (deschidere, oprire, închidere, oprire).



În toate cazurile, returul de informație de la nivelul telecomenzilor cu retur de informație indică o eroare.

#### Telecomanda de acces Keygo io

- Nicio cerință normativă sau restricție la utilizare.



#### Telecomandă cu retur de informație - TaHoma, Connexoon sau de tip Keytis io, Telis io etc.



##### Cerințe normative

- Motorizarea porții de acces sau a ușii de garaj trebuie parametrizată în modul automat.
- Pentru a fi în conformitate cu paragraful 5.5.1 al normei EN-12453, instalația trebuie dotată cu un sistem de siguranță suplimentar de tip celule fotoelectrice.

##### Restricții privind utilizarea

Returul de informații cu privire la funcționarea și poziția porții de acces sau a ușii de garaj nu este disponibil.

### 1.2 Precauții speciale

#### Gama Keytis io



- Activarea receptorului se face prin intermediul unuia dintre cele 4 butoane de comandă secvențială.
- Tastele „Stop” și „Home” nu sunt active.

## Telecomanda cu 3 taste (tip Telis io)



- Activarea receptorului se realizează prin apăsarea tastei „urcare”.
- Tastele „My” și „coborâre” nu sunt active.

## Telecomanda Nina



- Receptorul este identificat prin intermediul pictogramei „Priză de curent”.
- Activarea receptorului se realizează prin intermediul comenzii „ON”.
- Comanda „OFF” nu este activă.

## TaHoma



- În timpul executării unui scenariu, comanda „Stop” nu este activă.
- Funcțiile „Smart” și „Zi” nu pot fi utilizate.
- Starea ușii garajului sau a porții de acces nu este indicată.

## Connexoon



- Modul „Închidere” și funcția „Check Home” nu pot fi utilizate.
- În timpul rulării unui mod, comanda „Stop” nu este activă.
- Funcția „Temporizator” a modurilor „Sosire” și „Plecare” nu poate fi utilizată.
- Atunci când modul „Sosire” este activat prin geolocalizare, distanța de activare trebuie să fie în conformitate cu reglajul temporizării pentru închiderea automată a motorizării.
- Starea ușii garajului sau a porții de acces nu este indicată.

## TaHoma PAD

Receptorul nu este compatibil cu sistemul TaHoma PAD.

## 2 - PREZENTARE

**Dimensiuni:** consultați figura 1

**Condiții de utilizare:** consultați figura 2

**Ieșiri prin cablu:**

- Receptorul este dotat cu două relee cu contact normal deschis fără potențial.
- O apăsare pe tasta memorată a unei telecomenzi io închide releul corespunzător timp de o secundă.

## 3 - INSTALARE

**Montare:** consultați figura 3

**Cablaj:** consultați figura 4

Pentru a garanta siguranță electrică, acest produs de clasa III trebuie alimentat obligatoriu la o sursă de tensiune TSFJ (Tensiune de Siguranță Foarte Joasă).

- [1]. Întrerupeți alimentarea electrică.
- [2]. Racordați cablul de alimentare la bornele 1 și 2.
- [3]. Racordați firul antenei din dotare la borna 8. Nu tăiați firul. În cazul utilizării unei antene exterioare, racordați tresa la borna 7 și miezul la borna 8.
- [4]. Racordați ieșirile releelor receptorului la intrările de comandă ale unităților electronice ale motorizărilor deja instalate.
- [5]. Reconectați alimentarea electrică.



Cablurile trebuie să treacă prin manșoanele de trecere a cablurilor (direcționate în jos) pentru a asigura etanșeitatea cofretului. Deschiderile manșoanelor de trecere a cablurilor trebuie efectuate în mod corespunzător.

## 4 - PROGRAMARE



Acest manual descrie programarea comenzii releului 1; procedura este identică pentru programarea comenzii releului 2.



Pentru telecomenzile cu retur de informație (Telis io, Impresario Chronis io, etc.), trebuie mai întâi să verificați dacă telecomanda a memorat cheia de sistem (consultați manualul telecomenzii).

## 4.1 Adăugarea unei telecomenzi

### Keygo io: *Consultați figura 5*

- [1]. Apăsați timp de 2 secunde pe butonul PROG 1 al receptorului.
  - ▶ Indicatorul luminos L1 se aprinde continuu.
- [2]. Apăsați simultan pe tastele exterioare din dreapta și din stânga ale telecomenzii Keygo io, într-un interval de 2 minute.
  - ▶ Indicatorul luminos al telecomenzii clipește.
- [3]. Apăsați pe tasta telecomenzii care va comanda motorizarea.
  - ▶ Indicatorul luminos L1 clipește timp de 5 secunde, telecomanda este memorată.

### Telecomandă cu 3 taste: *Consultați figura 6*

- [1]. Apăsați timp de 2 secunde pe butonul PROG 1 al receptorului.
  - ▶ Indicatorul luminos L1 se aprinde continuu.
- [2]. Apăsați pe tasta „PROG” din partea din spate a sistemului Telis io într-un interval de 2 minute.
  - ▶ Indicatorul luminos L1 clipește timp de 5 secunde, telecomanda este memorată.

## 4.2 Ștergerea telecomenzilor

### *Consultați figura 7*

- Apăsați timp de 7 secunde pe butonul PROG 1 al receptorului.
- ▶ Indicatorul luminos L1 se aprinde continuu, apoi clipește, toate telecomenzile de tip Keygo io și Telis io sunt șterse pentru releul 1.

## 4.3 Adăugarea sau ștergerea unei telecomenzi Keytis io

Consultați manualul telecomenzii și urmați procedura de la memorarea cheii de sistem.

## 4.4 Adăugarea sau ștergerea unei unități TaHoma sau Connexoon

Urmați procedura pentru adăugarea unui produs pe interfața unității TaHoma sau Connexoon.

# 5 - UTILIZARE

**Funcționare secvențială:** *consultați figura 8*

**Funcționare automată:** *consultați figura 9*



Ușa garajului sau poarta de acces se va închide la sfârșitul temporizării închiderii automate parametrizate pe unitatea electronică a motorizării: consultați manualul de instalare aferent dacă este necesară modificarea acestei temporizări.



Atunci când modul „Sosire” al unității Connexoon este activat prin geolocalizare, distanța de activare trebuie să fie în conformitate cu reglajul temporizării pentru închiderea automată.

## GÜVENLİK TALİMATLARI

### ! TEHLİKE

**Alicının montajı, bu tür mekanizmalar ve ev otomasyonu konusunda uzman bir tesisatçı tarafından ve ürünün kullanıma sunulduğu ülkede yürürlükte olan yönetmeliklere uygun şekilde gerçekleştirilmelidir.**

EN 13241-1, EN 12445 ve EN 12453 normlarına uygun bir montaj için tüm montaj işlemleri sırasında bu kılavuzdaki talimatlar tam olarak yerine getirilmelidir.

**Bu talimatlara uyulmaması halinde kişilerin ağır yaralanmalarına yol açabilecek sonuçlar, örneğin garaj kapısına ve giriş kapısına sıkışarak ezilme gibi durumların doğması mümkündür.**

### ! TEHLİKE

Bu alıcının, bir giriş kapısının veya garaj kapısının açılıp kapanmasına yönelik manevralar için kullanılması «bir motorlu giriş kapısının kullanılması sırasında alınması gereken güvenlik önlemlerini» içeren EN 12453 normunun ve özellikle de «kişilerin güvenliğini sağlayacak asgari önlemlerin alınmasını» zorunlu tutan 5.5 sayılı paragrafın harfiyen ve kesin olarak uygulanması koşuluyla mümkündür.

Bu nedenle bir io kumanda sistemi veya bir TaHoma ya da Connexoon kutusu kullanılması halinde aşağıdaki koşulların gerçekleştirilmesi zorunludur:

-Motorun ve onunla ilgili tesisatın montajı EN 12453 normunun 5.5.1 sayılı paragrafına uygun olmalı ve özellikle de fotoselli üniteler veya benzerlerini içeren gibi algılama sistemi kurulmuş olmalıdır.

-Motorun parametre ayarlarının otomatik moda göre yapılmalıdır.

### 1.1 Dikkat - Önemli güvenlik talimatları

#### ! UYARI

Kişilerin güvenliği için tüm bu talimatlara harfiyen uyulması çok önemlidir çünkü yanlış bir montaj ciddi yaralanmalara yol açabilir. Bu talimatları muhafaza ediniz.

Tesisatçı, sistemin tam bir güvenlik içinde kullanılmasını sağlamak üzere kullanıcılara mutlaka gerekli eğitimi vermelidir.

Ürünün üzerine su püskürtmeyiniz.

Ürünü patlayabilir malzemelerin bulunduğu bir ortama monte etmeyiniz.

Ürün üzerinde belirtilen kullanım sıcaklığı aralığının kullanılacağı ortama uygun olduğunu kontrol ediniz.

Delme işlemleri sırasında mutlaka koruyucu gözlük kullanınız, kurma işlemi sırasında takı takmayınız ve uygun aletler kullanınız.

Somfy bu kılavuzdaki talimatlara uyulmaması durumunda ortaya çıkabilecek zararlardan sorumlu tutulamaz.

Bu alıcının veya motor ve ilgili mekanizmanın montajı sırasında bir tereddüt oluşursa veya daha fazla bilgi isterseniz [www.somfy.com](http://www.somfy.com) adresindeki internet sitesini ziyaret edebilirsiniz.

Nomlarda veya motorlarda oluşabilecek gelişmelere göre bu talimatlarda değişiklik yapılması mümkündür.

## 1.2 Geri dönüşüm



Hurdaya çıkartıldığında, ürünü ev atıklarıyla birlikte çöpe atmayınız. Elektronik ve elektrik donanımlarına ait atıklarınızın tümünü geri dönüşüm için kurulmuş toplama alanlarına bırakmak sizin sorumluluğunuzdadır.

## 1.3 Yönetmelik

Somfy, bu kullanım kılavuzunda tanımlanmış olan ürünün, yine bu kullanım kılavuzunda tanımlanan koşullara uygun şekilde kullanılıyor olması halinde, konuyla ilgili Avrupa Birliği direktiflerinin temel zorunluluklarına ve özellikle de 2014/53/EU tarih ve sayılı Radyo frekansı yayını yapan aletler Direktifine uygun olduğunu beyan eder.

Uygunluk açıklamasının komple metni aşağıdaki internet adresinde görüşlerinize sunulmuştur: [www.somfy.com/ce](http://www.somfy.com/ce).

# İÇİNDEKİLER

<b>1 - Giriş</b>	<b>2</b>
<b>2 - Tanıtım</b>	<b>5</b>
<b>3 - Montaj</b>	<b>5</b>
<b>4 - Programlama</b>	<b>5</b>
<b>5 - Kullanım</b>	<b>6</b>

## 1 - GİRİŞ

### Genel prensip

io uyumlu Accès alıcısı, bir io kumanda sistemi aracılığıyla herhangi bir giriş kapısı veya garaj kapısı motor mekanizmasının yönetilmesi olanağı sağlar: radyo kumandalı sistem tarafından yayınlanmış olan açma kumandalarını alır ve harekete geçirecek motor mekanizmaları kutularındaki kablolu çıkışın bir kontağına bağlanmış olan motor mekanizmasını harekete geçirecek bir komutun uygulanması harekete dönüştürür.

## Özel amaçlı kullanımlardaki kısıtlamalar

Bir giriş kapısının veya garaj kapısının otomatik hareketlerinin yönetilmesi amacıyla kullanılması sırasında:

- «Bir motorlu giriş kapısının kullanılması sırasında alınması gereken güvenlik önlemlerini» içeren EN 12453 normunun ve özellikle de «kişilerin güvenliğini sağlayacak asgari önlemlerin alınmasını» zorunlu tutan 5.5 sayılı paragrafın harfiyen ve kesin olarak uygulanması zorunludur.
- kullanılmakta olan kumanda sistemlerine göre uygulamalarda belirgin kısıtlamalar mevcuttur.

### 1.1 Genel önlemler

- i** Tüm durumlarda ve kullanılmakta olan kumanda sistemi ne olursa olsun motor mekanizmasının çalışması (açılma, stop, kapanma, stop) ardışık modda gerçekleşmektedir.
- i** Tüm durumlarda bilgi geri dönüşümlü uzaktan kumandalar seviyesinde bilgi geri dönüşümü bir hata bildiriminde bulunabilir.

#### Keygo io erişimli uzaktan kumanda

- Herhangi bir norm zorlaması veya kullanım kısıtlaması mevcut değildir.



#### Bilgi geri dönüşümlü uzaktan kumandalar - TaHoma, Connexoon veya Keytis io, Telis io vb... uzaktan kumandalar.



##### Zorunlu uygulamalı mod

- Giriş kapısı veya garaj kapısı motorlu mekanizmalarının parametre ayarları otomatik moda göre yapılmalıdır.
- EN-12453 normunun 5.5.1 sayılı paragrafına uygunluğun sağlanabilmesi için sistemin bir fotoselli üniteler içeren bir düzenele donatılmış olması zorunludur.

##### Kullanım kısıtlamaları

Giriş kapısının veya garaj kapısının çalışma durumu ve konumuyla ilgili geri bildirim olanağı mevcut değildir.

### 1.2 Özel önlemler

#### Keytis io ürün serisi



- Alicının harekete geçirilmesi sıralı çalışan 4 kumanda butonu aracılığıyla sağlanır.
- «Stop» ve «Home» tuşları etkin değildir.

### 3 tuşlu uzaktan kumanda (Telis io tipi)

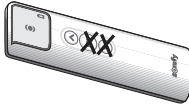

- Alıcının harekete geçirilmesi «yükselme» tuşu aracılığıyla sağlanır.
- «My» ve «indirme» tuşları etkin değildir.

### Nina uzaktan kumandası



- Alıcı «Şebeke prizi» simgesi ile tanımlanabilir.
- Alıcının harekete geçirilmesi «ON» kumanda tuşu aracılığıyla sağlanır.
- «OFF» kumandası etkin değildir.

### TaHoma



- Bir senaryonun uygulanması sırasında «Stop» kumandası etkin değildir.
- «Smart» ve «Gündüz» fonksiyonlarının kullanılması mümkün değildir.
- Garaj kapısının veya giriş kapısının durumu belirtilmemektedir.

### Connexoon



- «Kapatma» modu ve «Check Home» fonksiyonunun kullanılması mümkün değildir.
- Bir modun uygulanması sırasında «Stop» kumandası etkin değildir.
- «Dönüyorum» ve «Gidiyorum» modlarının «Dakika» ayarı fonksiyonunun kullanılması mümkün değildir.
- «Dönüyorum» modu, jeolokalizasyon (coğrafi konum belirtme) fonksiyonu tarafından etkinleştirildiğinde, harekete geçirme mesafesinin motor mekanizmasının otomatik kapanma zamanlaması ayarı ile uyumlu olması gerekir.
- Garaj kapısının veya giriş kapısının durumu belirtilmemektedir.

### TaHoma PAD

Alıcı, TaHoma PAD ile uyumlu değildir.



## 2 - TANITIM

**Boyutlar:** *Şekil 1'e bakınız*

**Kullanım şartları:** *Şekil 2'ye bakınız*

**Kablo çıkışları:**

- Alıcı, normal koşullarda açık olan kuru kontaklı iki röle ile donatılmıştır.
- Bir io uzaktan kumandasının hafızaya alınmış tuşuna basılması ilgili rölenin bir saniyelğine kapanmasını sağlar.

## 3 - MONTAJ

**Montaj:** *Şekil 3'e bakınız*

**Kablo tesisatı:** *Şekil 4'e bakınız*

Elektriksel açıdan güvenliği garanti altına almak için sınıf III grubundaki bu ürünün mutlaka bir SELV (Safety Extra Low Voltage - Güvenlikli Çok Düşük Gerilimli) akım kaynağı ile beslenmesi zorunludur.

- [1]. Elektrik beslemesini kesiniz.
- [2]. Besleme kablosunu 1 ve 2 numaralı uçlara bağlayınız.
- [3]. Birlikte verilen anten kablosunu 8 ucuna bağlayınız. Kabloyu herhangi bir nedenle kesmeyiniz. Bir harici antenin kullanılması halinde anten kablosunun örgülü telini 7 ucuna ve göbekteki teli de 8 ucuna bağlayınız.
- [4]. Alıcının röle çıkışlarını, daha önce monte edilmiş olan motor mekanizması elektronik kutularının kumanda girişlerine bağlayınız.
- [5]. Elektrik beslemesini tekrar veriniz.



Kutunun sızdırmazlığını sağlamak için kabloların yerleştirilmesi kablo geçişlerinden yapılmalıdır (kablolar yukarıdan aşağıya doğru konumlandırılmalıdır). Kablo geçişi kesimleri tesisat döşeme kurallarına uygun şekilde yapılmalıdır.

## 4 - PROGRAMLAMA



Bu kullanım kılavuzunda 1 no'lu rölenin kumanda programlaması açıklanmaktadır, 2 no'lu rölenin kumanda programlamasında aynı prosedür uygulanmalıdır.



Bilgi geri dönüşümlü uzaktan kumandalar (Telis io, Impresario Chronis io, ...) için her şeyden önce bu uzaktan kumandanın sistem anahtarını hafızaya almış olması kontrol edilmelidir (uzaktan kumandanın kullanım kılavuzuna bakınız).

## 4.1 Bir uzaktan kumandanın eklenmesi

### Keygo io: Şekil 5'e bakınız

- [1]. Alıcının PROG 1 butonuna 2 saniye süreyle basınız.
  - ▶ L1 kontrol ışığı sabit yanmaya başlar.
- [2]. 2 dakikalık süre içinde Keygo io uzaktan kumandanın sol ve sağ dış tuşlarına aynı anda ve birlikte basınız.
  - ▶ Uzaktan kumandanın kontrol ışığı yanıp sönmeye başlar.
- [3]. Motor mekanizmasına kumanda etmesini istediğiniz uzaktan kumanda tuşuna basınız.
  - ▶ L1 kontrol ışığı 5 saniye süresince yanıp söner, uzaktan kumanda hafızaya alınmıştır.

### 3 tuşlu uzaktan kumanda: Şekil 6'ya bakınız

- [1]. Alıcının PROG 1 butonuna 2 saniye süreyle basınız.
  - ▶ L1 kontrol ışığı sabit yanmaya başlar.
- [2]. 2 dakikalık bir süre içinde Telis io'nun arka tarafında bulunan «PROG» tuşuna basınız.
  - ▶ L1 kontrol ışığı 5 saniye süresince yanıp söner, uzaktan kumanda hafızaya alınmıştır.

## 4.2 Uzaktan kumandaların silinmesi

### Şekil 7'ye bakınız

Alıcının PROG 1 butonuna 7 saniye süreyle basınız.

- ▶ L1 kontrol ışığı sabit yanar ve ardından yanıp sönmeye başlar, Keygo io ve Telis io tipi tüm uzaktan kumandalar Röle 1 için iptal edilmiş olur.

## 4.3 Bir Keytis io uzaktan kumandanın eklenmesi veya iptal edilmesi

Uzaktan kumandanın kullanım kılavuzuna bakınız ve sistem anahtarının hafızaya alınması işleminden başlamak üzere tüm prosedürü uygulayınız.

## 4.4 Bir TaHoma veya Connexoon kumanda kutusunun eklenmesi veya iptal edilmesi

TaHoma veya Connexoon arabirimine bir ürün eklenmesi prosedürünü uygulayınız.

# 5 - KULLANIM

### Sıralı çalışma: Şekil 8'e bakınız

### Otomatik çalışma: Şekil 9'a bakınız



Garaj kapısı veya giriş kapısı, motor mekanizmasının elektronik kutusunda yapılmış olan parametre ayarlamasına göre otomatik kapanma zamanlaması sona erdiğinde kapanır: bu zamanlamanın süresinde değişiklik yapılması gerektiğinde kullanım kılavuzuna başvurunuz.



Connexoon kumanda kutusunun «Dönüyorum» modu, jeolokalizasyon (coğrafi konum belirtme) fonksiyonu tarafından etkinleştirildiğinde, harekete geçirme mesafesinin otomatik kapanma zamanlaması ayarı ile uyumlu olması gerekir.

## إرشادات السلامة

## ⚠ خطر

يجب تركيب جهاز الاستقبال وضبطه بواسطة مسنول تركيب متخصص بالمحركات والتشغيل الآلي للمنازل، طبقاً للوائح البلد التي سيتم التشغيل بها. للوفاء بمتطلبات المعايير EN 13241-1 و EN 12445 و EN 12453، يجب اتباع تعليمات هذا الدليل أثناء القيام بالتركيب. يمكن أن يتسبب عدم الالتزام بهذه التعليمات في الإصابة الخطيرة للأشخاص، على سبيل المثال المحشورين بواسطة باب الجراج أو البوابة.

## ⚠ خطر

يجب أن يتم استخدام جهاز الاستقبال هذا لتحريك بوابة أو باب جراج مع التطبيق الصارم لمعيار EN 12453 المتعلق "بالأمان في استخدام باب مشغل آلي" وبوجه خاص للفقرة 5.5 المتعلقة "بالمستوى الأدنى لأمان الأشخاص". بالتالي، في حالة استخدام نظام تحكم io أو علبه TaHoma ou Connexoon، يتعين الالتزام بالنقاط التالية:  
- يجب أن يكون تركيب المحرك متوافقاً مع الفقرة 5.5.1 من المعيار EN 12453، وخاصةً بتركيب نظام كشف عن التواجد مثل الخلايا الكهروضوئية.  
- يجب ضبط المحرك على الوضع التلقائي.

## 1.1 تحذير - تعليمات أمان مهمة

## ⚠ تحذير

من المهم لسلامة الأشخاص اتباع جميع التعليمات، لأن التركيب الخاطئ قد يؤدي إلى حدوث إصابات خطيرة. احتفظ بهذه التعليمات. يجب أن يدرّب القائم بالتركيب إلزامياً كل المستخدمين لضمان استخدام بأمان تام للمحرك طبقاً لدليل التركيب.

لا تلمس بالماء على المنتج.

لا تقم بتركيب المنتج في وسط انفجاري.

تحقق أن نطاق درجة الحرارة المسجل على المنتج متوافق مع مكانه.

يرجى ارتداء نظارة حماية أثناء عمليات الثقب، وتجنب ارتداء الحلي واستخدام أدوات ملأمة أثناء التركيب.

لا تتحمل Somfy المسؤولية عن التلفيات الناتجة عن عدم الالتزام بتعليمات هذا الدليل. إذا كان لديكم أي شك عند تركيب جهاز الاستقبال أو المحرك أو للحصول على معلومات إضافية، قوموا بزيارة الموقع الإلكتروني [www.somfy.com](http://www.somfy.com). هذه التعليمات عرضة للتعديل في حالة تطور المعايير أو المحرك.

## 1.2 إعادة التدوير

لا تقم بإلقاء منتجك للتخلص منه مع المخلفات المنزلية. تقع المسؤولية على عاتقك في تسليم جميع مخلفاتك من الأجهزة الإلكترونية والكهربائية إلى مستودع تجميع لغرض إعادة تدويرها.

## 1.3 اللوائح

تعلن شركة Somfy SAS أن المنتج الموصوف في هذه التعليمات إذا تم استخدامه طبقاً لهذه التعليمات، فإنه يتوافق مع المتطلبات الأساسية من التوجيهات الأوروبية السارية وخاصة مع توجه الراديو 2014/53/EU.

النص الكامل لإعلان المطابقة من المجموعة الأوروبية متاح على موقع الإنترنت التالي: [www.somfy.com/ce](http://www.somfy.com/ce)

## الفهرس

- 1 - مقدمة \_\_\_\_\_ 2
- 2 - تقديم \_\_\_\_\_ 5
- 3 - التركيب \_\_\_\_\_ 5
- 4 - البرمجة \_\_\_\_\_ 5
- 5 - الاستخدام \_\_\_\_\_ 6

## 1 - مقدمة

### المبدأ العام

يتيح جهاز استقبال الوصول متوافق مع io توجيه أي محرك بوابة أو باب جراج بواسطة نظام تحكم io: وهو يستقبل أوامر الفتح الصادرة عن نظام التحكم اللاسلكي ويحولها إلى نبضات تحكم على مخرج اتصال سلكي يتم توصيله بالعلب الإلكترونية الخاصة بالمحركات التي يتم تفعيلها.

## قيود الاستخدام الخاصة

استخدامه لتحريك آلية بوابة أو باب جراج:

- يجب أن تتم مع الالتزام الصارم بمعيار EN 12453 المتعلق "بالتأمين في استخدام باب مشغل آليا" وبوجه خاص مع الفقرة 5.5 المتعلقة "بالمستوى الأدنى لتأمين الأشخاص".
- يقدم قيود استخدام كبيرة حسب أنظمة التحكم المستخدمة.

### 1.1 الاحتياطات العامة

في كل الحالات وأيا كان جهاز التحكم المستخدم، يتم تشغيل المحرك في وضع تتابعي (فتح، إيقاف، غلق، إيقاف).

في كل الحالات، تشير رجوع المعلومات على مستوى أجهزة التحكم عن بعد مع رجوع المعلومات إلى وجود خطأ.



### جهاز التحكم عن بعد بالوصول Keygo io

• لا توجد متطلبات معيارية أو قيود على الاستخدام.

### أجهزة تحكم عن بعد مع رجوع المعلومات - Connexoon, TaHoma, Keytis io, Telis io, إلخ.

#### المتطلبات المعيارية

- يجب أن يتم ضبط محرك البوابة أو باب الجراج في الوضع التلقائي.
- لتلبية شروط الفقرة 5.5.1 بالمعيار EN-12453، يجب أن يكون التركيب مجهزا بنظام تأمين إضافي من نوع الخلايا الكهروضوئية.

#### قيود الاستخدام

رجوع المعلومات عن تشغيل وموضع البوابة أو باب الجراج غير متاحة.

### 1.2 احتياطات خاصة

#### مجموعة Keytis io

- يتم تفعيل جهاز الاستقبال بواسطة أحد أزرار التحكم التتابعية الأربعة.
- يكون الزران "Stop" و "Home" غير مفعّلين.



## وحدة تحكم عن بعد 3 أزرار (من نوع Telis io)

- يتم تفعيل جهاز الاستقبال بواسطة الزر "montée".
- يكون الزران "My" و "descente" غير مفعّلين.



## وحدة التحكم عن بعد Nina

- يتم تعريف جهاز الاستقبال بواسطة إشارة التنبيه "Prise secteur".
- يتم تفعيل جهاز الاستقبال بواسطة الأمر "ON".
- يكون الأمر "OFF" غير مفعّل.



## TaHoma

- أثناء تنفيذ سيناريو، يكون الأمر "Stop" غير مفعّل.
- يكون استخدام الوظيفتين "Smart" و "Journée" غير ممكن.
- حالة باب الجراج أو البوابة غير مبيّنة.



## Connexoon

- يكون استخدام الوضع "Fermeture" والوظيفة "Check Home" غير ممكن.
- أثناء تنفيذ وضع، يكون الأمر "Stop" غير مفعّل.
- يكون استخدام الوظيفة "Minuterie" بوضعي "Je rentre" و "Je pars" غير ممكن.
- عندما يكون وضع "Je rentre" مفعّلًا بواسطة تحديد الموضع الأرضي، يجب أن تكون مسافة التفعيل متسقة مع ضبط الفاصل الزمني للعلق التلقائي للمحرّك.
- حالة باب الجراج أو البوابة غير مبيّنة.



## TaHoma PAD

جهاز الاستقبال غير متوافق مع TaHoma PAD.

## 2 - العرض

المقاسات: انظر شكل 1

شروط الاستعمال: انظر شكل 2

المخارج السلكية:

- جهاز الاستقبال مجهز بمرحّلين بملامس جاف مفتوح طبيعياً.
- تؤدي نبضة على الزر المخزّن بالذاكرة بوحدة تحكم عن بعد io إلى إغلاق المرحل المناظر لمدة ثانية واحدة.

## 3 - التركيب

التجميع: انظر شكل 3

التمديدات السلكية: انظر شكل 4

لضمان السلامة الكهربائية، يجب أن تتم تغذية هذا المنتج من الدرجة الثالثة بمصدر "جهد شديد الانخفاض للسلامة".

[1]. أفضل منبع الطاقة الكهربائية.

[2]. قم بتوصيل كابل التغذية بالطاقة بالطرفين 1 و 2.

[3]. بتوصيل سلك الهوائي المرفق بالطرف 8. لا تقطع السلك. في حالة استخدام هوائي خارجي، قم بتوصيل الضفيرة بالطرف 7 والقلب بالطرف 8.

[4]. قم بتوصيل مخارج المرحل بجهاز الاستقبال بمداخل التحكم بالعلب الإلكترونية الخاصة بالمرحلات المركبة بالفعل.

[5]. أعد توصيل التيار الكهربائي.

يجب أن تمر الكابلات بممرات الأسلاك (موجّهة إلى الأسفل) لضمان إحكام غلق الصندوق. يجب أن يتم عمل مقاطع ممرات الأسلاك حسب أصول الصناعة.



## 4 - البرمجة

يشرح هذا الدليل برمجة التحكم بالمرحل 1، الإجراءات مماثلة لبرمجة التحكم بالمرحل 2.



بالنسبة لوحدات التحكم عن بعد مع رجوع المعلومات (Impresario Chronis io، Telis io)، يجب أولاً التحقق أنه قد تم تخزين مفتاح النظام بذاكرة هذه الوحدة للتحكم عن بعد (انظر دليل وحدة التحكم عن بعد).



## 4.1 إضافة جهاز تشغيل عن بعد

### Keygo io: انظر شكل 5

[1]. اضغط لمدة ثانيتين على الزر PROG 1 بجهاز الاستقبال.

«فتضيء لمبة البيان L1 بشكل مستمر.

[2]. اضغط في آن واحد على المفاتيح الخارجية اليمنى والخارجية اليسرى بجهاز التحكم عن بعد Keygo io، خلال فترة دقيقتين.

«جهاز التحكم عن بعد يصدر ومضات.

[3]. اضغط على زر جهاز التشغيل عن بعد الذي سيتحكم بالمرحك.

«فتومض لمبة البيان L1 لمدة 5 ثوان، وبذلك يكون قد تم تخزين جهاز التشغيل عن بعد بالذاكرة.

### جهاز تشغيل عن بعد بثلاثة أزرار: انظر شكل 6

[1]. اضغط لمدة ثانيتين على الزر PROG 1 بجهاز الاستقبال.

«فتضيء لمبة البيان L1 بشكل مستمر.

[2]. اضغط على زر البرمجة "PROG" الموجود بظهر وحدة التحكم Telis خلال دقيقتين.

«فتومض لمبة البيان L1 لمدة 5 ثوان، وبذلك يكون قد تم تخزين جهاز التشغيل عن بعد بالذاكرة.

## 4.2 محو أجهزة التشغيل عن بعد

### انظر شكل 7

اضغط لمدة 7 ثوان على الزر PROG 1 بجهاز الاستقبال.

«تضيء لمبة البيان L1 بشكل مستمر، ثم تومض، فيتم محو كل أجهزة التحكم عن بعد من نوع Keygo io و Telis io بالنسبة للمرحل 1.

## 4.3 إضافة أو حذف جهاز تحكم عن بعد Keytis io

انظر دليل جهاز التحكم عن بعد واتباع الإجراءات من التخزين بالذاكرة لمفتاح النظام.

## 4.4 إضافة أو حذف علبة TaHoma أو Connexoon

اتباع الإجراءات لإضافة منتج على بينية العلبة TaHoma أو Connexoon.

## 5 - الاستخدام

### التشغيل التتابعي: انظر شكل 8

### اشتغال تلقائي: انظر شكل 9

تتم إعادة غلق باب الجراج أو البوابة عند نهاية الفاصل الزمني للغلق التلقائي المضبوط على العلبة الإلكترونية بالمرحك: راجع دليل التركيب إذا كان من الضروري تعديل هذا الفاصل الزمني.



عندما يكون وضع "Je rentre" في Connexoon مفعلاً بواسطة تحديد الموضع الأرضي، يجب أن تكون مسافة التفعيل منسقة مع ضبط الفاصل الزمني للغلق التلقائي.





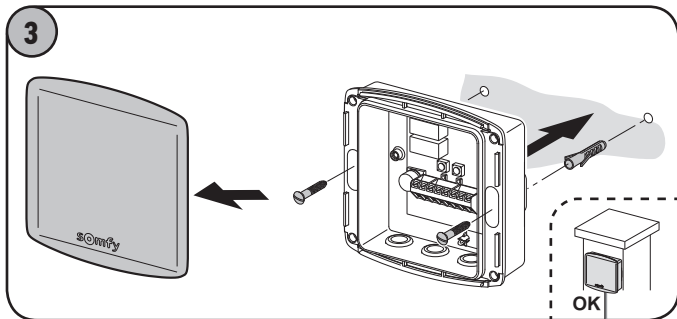
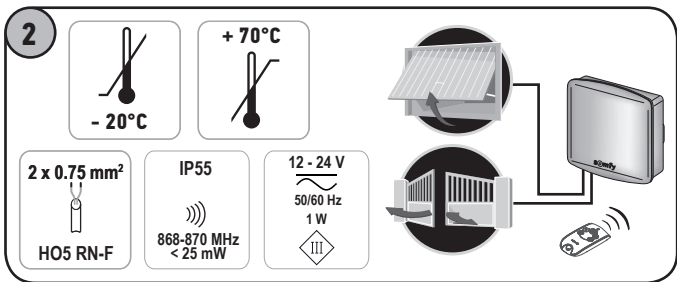
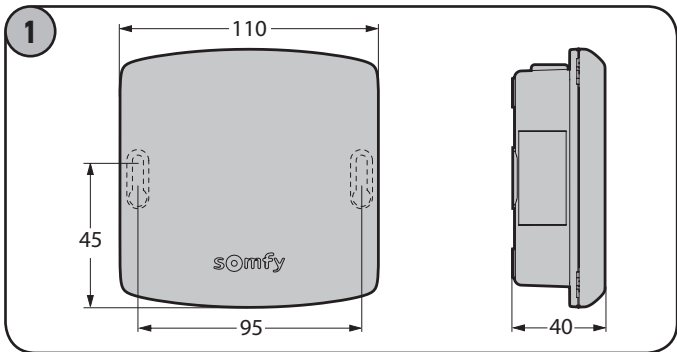

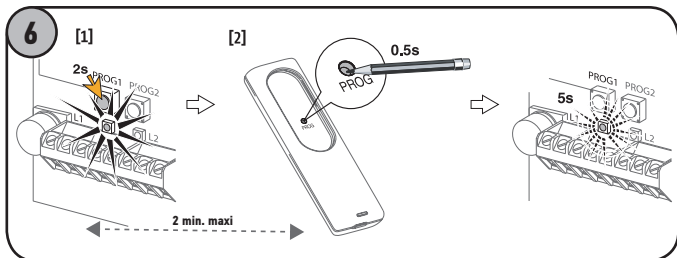
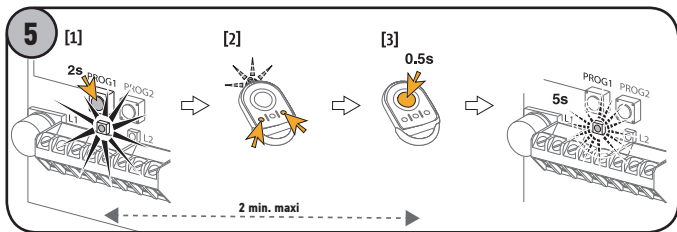
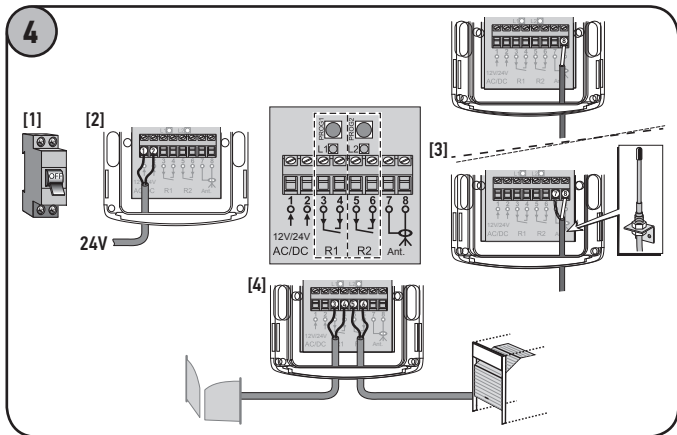

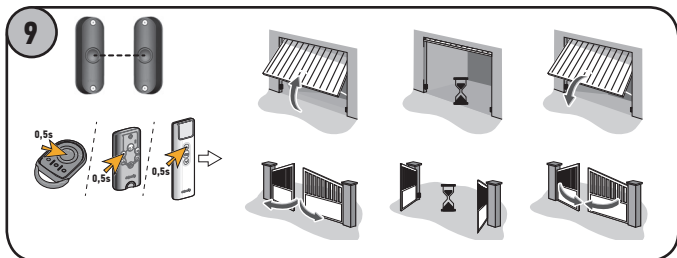
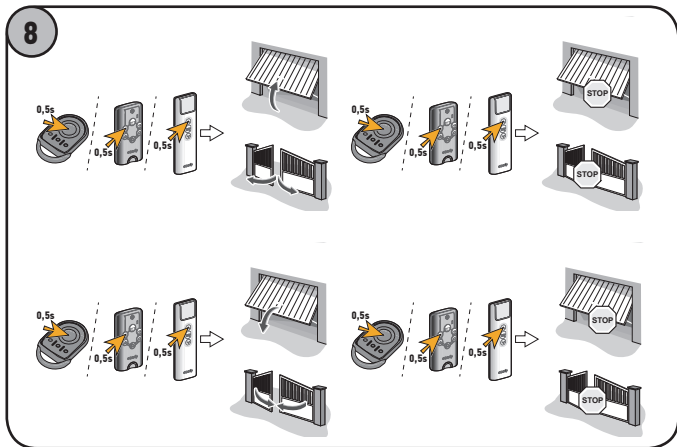
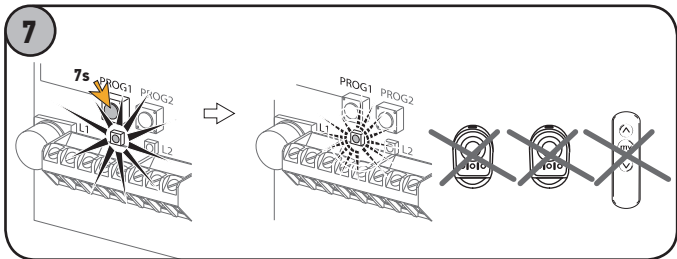

**Somfy SAS**

50 avenue du Nouveau Monde  
F - 74300 CLUSES

[www.somfy.com](http://www.somfy.com)

**somfy®**

