

AIPHONE

JOS-1A, JOS-1V, JOS-1F

**HANDS-FREE COLOR VIDEO INTERCOM
 INTERPHONE VIDEO COULEUR MAINS LIBRES
 VIDEO INTERCOMUNICADOR A COLOR MANOS LIBRES
 HANDENVRIJE KLEURENVIDEOFONIE
 VIDEOCITOFONO A COLORI A VIVAVOCE
 FREISPRECH-FARBVIDEO-SPRECHANLAGEN-HAUPTSTELLE**

INSTALLATION & OPERATION MANUAL
 MANUEL D'INSTALLATION ET D'UTILISATION
 MANUAL DE INSTALACIÓN Y OPERACIÓN
 INSTALLATIE- EN BEDIENINGSHANDLEIDING
 MANUALE D'INSTALLAZIONE E USO
 INSTALLATIONS- UND BETRIEBSHANDBUCH

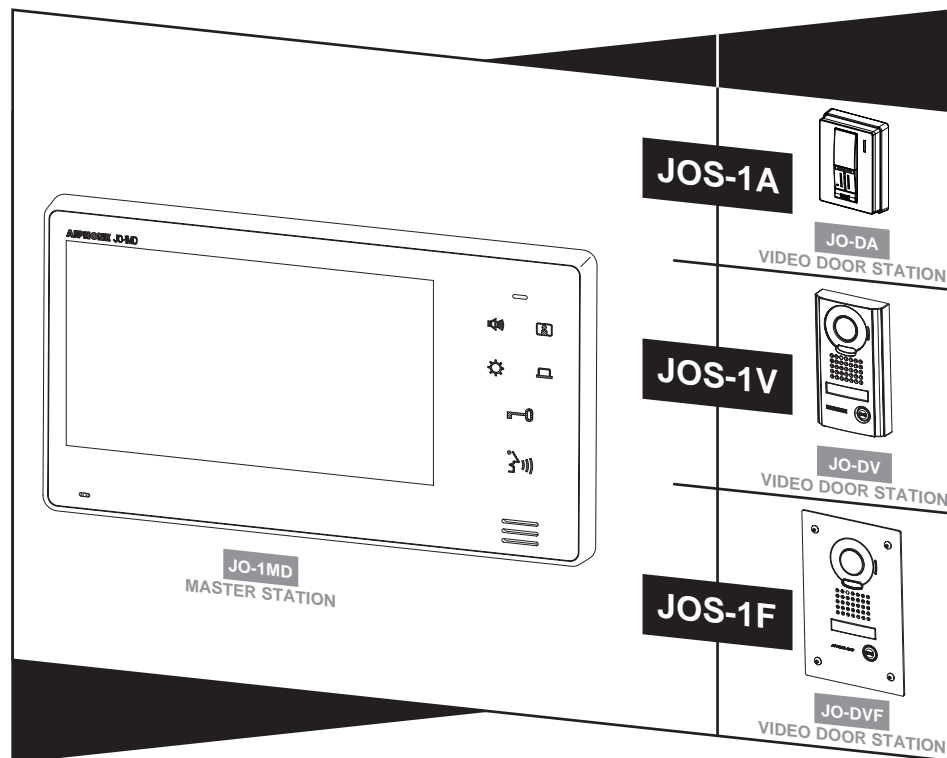

Thank you for selecting Aiphone for your communication and security needs. Please read this manual carefully for proper system operation. For future reference, keep manual in a safe place.

PRÉCAUTIONS

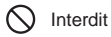

Interdit



Ne pas démonter l'unité



Maintenir l'unité à l'écart de l'eau



Précautions générales

⚠ AVERTISSEMENT

Toute négligence risque d'entraîner la mort ou des blessures graves.

1. Ne pas démonter ni modifier l'unité. Vous risqueriez de provoquer un incendie ou une électrocution.
2. Maintenir l'unité à distance de toute source d'eau ou de tout autre liquide. Vous risqueriez de provoquer un incendie ou une électrocution.
3. L'intérieur de l'unité est soumis à un courant de haute tension. Ne pas ouvrir le boîtier. Vous risqueriez de provoquer une électrocution.
4. Ne pas brancher de source d'alimentation non spécifiée aux bornes + et -. Ne pas installer deux sources d'alimentation en parallèle sur une entrée unique. Vous risqueriez de provoquer un incendie ou d'endommager l'unité.
5. N'utilisez pas de bloc d'alimentation ayant une tension autre que celle spécifiée. Cela pourrait causer un incendie ou une électrocution.
6. Ne pas insérer d'objet métallique ou susceptible de prendre feu dans les ouvertures de l'unité. Vous risqueriez de provoquer un incendie, une électrocution ou un dysfonctionnement de l'unité.
7. L'unité doit être installée et câblée par un technicien qualifié.

⚠ ATTENTION

Toute négligence risque d'entraîner des blessures ou des dégâts matériels.

1. Ne procédez pas à l'installation ou à la connexion des câbles lorsque le bloc d'alimentation est branché. Cela pourrait causer une électrocution ou endommager l'unité.
2. Pour fixer l'unité au mur, choisir un endroit adapté où elle ne risque pas de subir des secousses ou des chocs. Sinon, vous risquez de provoquer des blessures.
3. Avant de mettre l'unité sous tension, vérifiez que les fils ne sont pas croisés ou en court-circuit. Vous risqueriez de provoquer un incendie ou une électrocution.
4. N'installez pas l'unité dans des endroits soumis à des vibrations ou à des impacts fréquents. Elle risquerait de tomber ou de basculer, ce qui peut l'endommager ou entraîner des blessures.
5. Pour le bloc d'alimentation, utilisez un modèle de bloc d'alimentation Aiphone indiqué pour une utilisation avec ce système. Si vous utilisez un produit non indiqué, un incendie ou un dysfonctionnement pourrait en résulter.
6. Ne posez rien sur l'unité et ne la recouvrez pas d'un tissu ou autre. Cela pourrait causer un incendie ou un dysfonctionnement de l'unité pourrait en résulter.
7. Ne pas installer l'unité à l'un des emplacements suivants. Vous risqueriez de provoquer un incendie, une électrocution ou un dysfonctionnement de l'unité.
 - * Les endroits directement exposés à la lumière du jour ou à proximité d'une installation de chauffage soumise à des variations de température.
 - * Les endroits exposés à la poussière, à la graisse, aux produits chimiques, au sulfure d'hydrogène (source chaude).
 - * Les endroits où le degré d'humidité est élevé, tels qu'une salle de bains, une cave, une serre, etc.
 - * Les endroits où la température est très basse, tels qu'à l'intérieur d'une zone réfrigérée ou face à un climatiseur.
 - * Les endroits exposés à la vapeur ou à la fumée (à proximité de plaques chauffantes ou de cuisson).
 - * Lorsque des appareils occasionnant des parasites se trouvent à proximité (interrupteur crépusculaire, onduleur, appareils électriques).
 - * Les endroits soumis à des vibrations ou des impacts fréquents.
8. N'exercez pas de pression trop forte sur l'écran. S'il est cassé, vous risquez de provoquer des blessures.
9. Si l'écran LCD est perforé, ne touchez pas les cristaux liquides situés à l'intérieur. Une inflammation pourrait en résulter. En cas de contact, rincez abondamment la zone touchée avec de l'eau et consultez votre médecin.

PRÉCAUTIONS GÉNÉRALES







1. Tenez l'unité à plus de 1 m des postes de radio et des téléviseurs.
2. Maintenez les fils de l'interphone à plus de 30 cm du câblage 100-240 V CA. Un bruit induit et/ou un dysfonctionnement de l'unité pourrait survenir.
3. Conformez-vous à toutes les spécifications de fabrication pour tiers qui seront utilisées avec ce système (capteurs, gâche électrique, etc.).
4. Si l'unité est cassée ou ne fonctionne pas correctement, débranchez le bloc d'alimentation.
5. Lorsque l'unité est installée au mur, sa partie supérieure peut devenir plus sombre. Ceci n'indique pas un dysfonctionnement.
6. Lors de l'utilisation, le boîtier de l'unité peut devenir chaud, mais cela ne constitue pas un dysfonctionnement.
7. Il est possible que l'unité ne fonctionne pas correctement à proximité d'un téléphone portable.

8. L'unité peut être endommagée en cas de chute. Manipuler avec soin.
9. L'unité est inopérante en cas de coupure de courant.
10. Il est possible que le système d'interphone soit affecté par des interférences radio dans des zones situées à proximité d'antennes de postes de diffusion.
11. Toutes les unités, sauf les postes de porte, sont conçues uniquement pour une utilisation intérieure. Ne pas utiliser à l'extérieur.
12. Ce produit, fournissant une gâche électrique, ne doit pas être utilisé comme appareil de prévention du crime.
13. Veuillez noter que l'écran LCD, bien qu'il soit fabriqué avec de très hautes techniques de précision, aura inévitablement une toute petite partie des éléments de son image qui s'allumeront constamment ou ne s'allumeront jamais. Il ne s'agit pas d'un dysfonctionnement de l'unité.
14. L'environnement sonore de l'unité peut entraver les bonnes communications, mais il ne s'agit pas d'un dysfonctionnement.
15. Abstenez-vous d'utiliser le poste moniteur couleur dans des zones éclairées par le soleil.
16. La nuit, à cause de l'éclairage réduit sur l'objet, l'écran voit plus de bruit et les visages sont plus difficiles à distinguer, mais cela ne constitue pas un dysfonctionnement.
17. Pour la communication mains libres:
 - Si vous vous tenez trop loin, la communication risque d'être mauvaise pour votre interlocuteur.
18. Si l'unité se trouve dans un environnement bruyant (de la musique ou des enfants qui crient), le son peut être interrompu et difficile à entendre.
19. Pendant la communication, si vous parlez en même temps que votre interlocuteur, votre voix risque de ne pas être clairement entendue. La communication se déroulera sans problème si vous attendez que votre interlocuteur ait fini de parler pour prendre la parole.
20. À une porte ou un porche éclairé par une lampe fluorescente, l'image peut changer, mais cela ne constitue pas un dysfonctionnement.
21. Le contour des images vidéo affichées par le poste de porte vidéo peut être différent de celui de la (des) personne(s) réelle(s) ou de l'arrière-plan, mais cela ne constitue pas un dysfonctionnement.
22. Si la surface du poste de porte vidéo gèle pendant l'hiver, l'image peut devenir difficile à voir ou le bouton d'appel peut ne pas bouger, mais cela ne constitue pas un dysfonctionnement.
23. Aiphone ne peut pas être tenu pour responsable de l'altération d'informations enregistrées (comme des changements apportés aux informations ou la suppression de ces informations). Soyez conscient de ceci à l'avance.
24. Un éclairage aux couleurs chaudes orienté sur le poste de porte vidéo peut modifier la teinte de l'image sur l'écran.
25. Lorsque la température extérieure descend brusquement après une averse ou autre, une légère buée peut se former à l'intérieur de la caméra, rendant ainsi les images floues, mais cela ne constitue pas un dysfonctionnement. Le fonctionnement revient à la normale lorsque l'humidité s'évapore.
26. Lorsque l'écran de l'unité est éclairé par une forte lumière, l'image apparaît blanche ou sous forme de silhouette, mais cela ne constitue pas un dysfonctionnement.

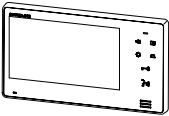
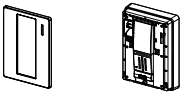
AVIS

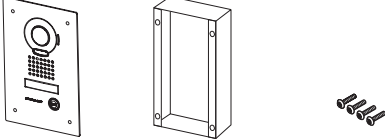
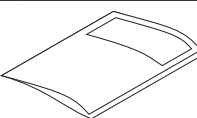
- * Nous ne pouvons en aucune façon être tenus pour responsables de dommages consécutifs à l'incapacité de communiquer suite à des dysfonctionnements, des problèmes ou des erreurs opérationnelles de ce produit.
- * Nous ne pouvons en aucune façon être tenus pour responsables de dommages ou de pertes résultants du contenu ou des caractéristiques de ce produit.
- * Ce manuel a été créé par Aiphone Co., Ltd., tous droits réservés. La copie d'une partie ou de l'intégralité de ce manuel sans l'autorisation préalable d'Aiphone Co., Ltd. est strictement interdite.
- * Veuillez noter que les images et les illustrations présentes dans ce manuel peuvent être différentes de la réalité.
- * Veuillez noter que ce manuel peut faire l'objet de révisions ou de modifications sans préavis.
- * Veuillez noter que les caractéristiques de ce produit peuvent être modifiées dans l'objectif d'une amélioration sans préavis.
- * Ce système n'est pas destiné au soutien vital ni à la prévention du crime. Il s'agit d'un moyen complémentaire de transport de l'information. Aiphone ne peut en aucune façon être tenu responsable de la perte de la vie ou de la propriété lors de l'utilisation du système.
- * Les réglages d'éclairage sont effectués automatiquement par le poste de porte. Les résultats du réglage peuvent différer selon l'environnement d'installation.

CONTENU DE L'EMBALLAGE

	JOS-1A	JOS-1V	JOS-1F
 <p>JO-1MD</p>	✓	✓	✓
 <p>Face avant Unité principale</p> <p>JO-DA</p>	✓		
 <p>JO-DV</p>		✓	
 <p>Boîtier arrière de montage encastré Vis spéciale x4</p> <p>JO-DVF</p>			✓
 <p>Manuel</p>	✓	✓	✓
 <p>Tournevis spécial</p>		✓	
 <p>Clé à six pans</p>			✓
 <p>Plaque porte-nom transparente x2</p>		✓	✓

REMARQUES:

- Les vis de montage ne sont pas fournies.
- Pour plus de détails sur le bloc d'alimentation, voir le manuel d'installation séparément.

English

Français

Español

Nederlands

Italiano

Deutsch

NOMS

JO-1MD

Retirez le film protecteur de l'écran avant usage.

Écran LCD couleur

Affiche les images de la caméra pendant la réception d'appel du poste de porte, la communication avec le poste de porte et la surveillance du poste de porte.

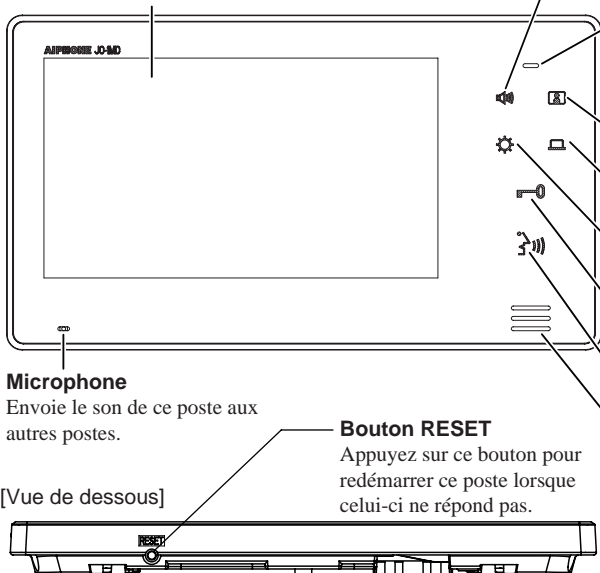

Microphone

Envoie le son de ce poste aux autres postes.

Bouton RESET

Appuyez sur ce bouton pour redémarrer ce poste lorsque celui-ci ne répond pas.

[Vue de dessous]

Bouton de contrôle du volume

[En mode d'attente]

Permet de régler le volume d'appel.

Plage de réglage du volume : (muet), 1 - 3

[Lors de la communication ou de la surveillance]

Réglez le volume de la communication.

Plage de réglage du volume : 1 - 3

DEL d'état (orange)

Indique l'état actuel de ce poste en s'allumant ou en clignotant.

Allumée : Lors de l'envoi d'une communication, de l'appui sur le bouton de gâche électrique ou de l'appui sur le bouton d'option.

Clignotante : Lors de la réception d'une communication en mode PTT, lors de la détection d'un court-circuit ou lorsque le volume est réglé sur muet.

Bouton de surveillance

Permet de surveiller un poste de porte.

Bouton d'option

Permet d'activer/de déclencher un appareil externe.

Bouton de contrôle de la luminosité de l'écran

Ajuste la luminosité de l'écran LCD.

Plage de réglage de la luminosité : 1 - 5

Bouton de gâche électrique

Déverrouille la porte.

Bouton d'activation/désactivation de la communication

Démarre ou arrête la communication.

Haut-parleur

Tonalités d'appel, sons d'un poste de porte.

Commutateur de réglage de l'angle de la caméra

Le commutateur de réglage de l'angle de la caméra se trouve derrière la face avant. Pousser le commutateur permet de modifier l'angle de la caméra.

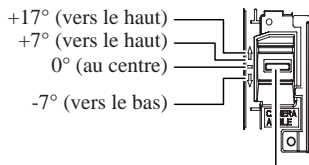

Commutateur de réglage de l'angle de la caméra

JO-DA

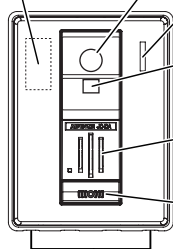

Orifices d'évacuation

Ces orifices permettent d'évacuer l'eau de pluie à l'intérieur de l'unité.

Ne bouches pas ces orifices.

Caméra

Capture les images pour les afficher sur les écrans du poste maître et du poste de surveillance d'extension.

Microphone

Envoie les sons du poste de porte au poste maître et au poste de surveillance d'extension.

Capteur d'éclairage

Détecte la luminosité extérieure pour distinguer entre le jour et la nuit.

Haut-parleur

Émet les sons du poste maître ou du poste de surveillance d'extension.

Bouton d'appel avec DEL blanche

Permet d'appeler les postes maître et de surveillance d'extension pré-réglés.

S'allume automatiquement lorsqu'il fait sombre près du poste.

JO-DV

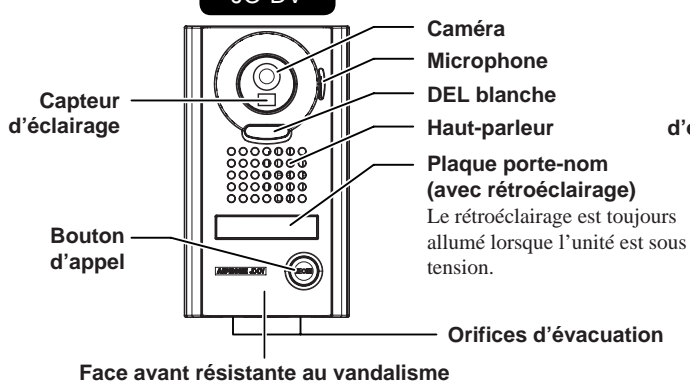

Face avant résistante au vandalisme

JO-DVF

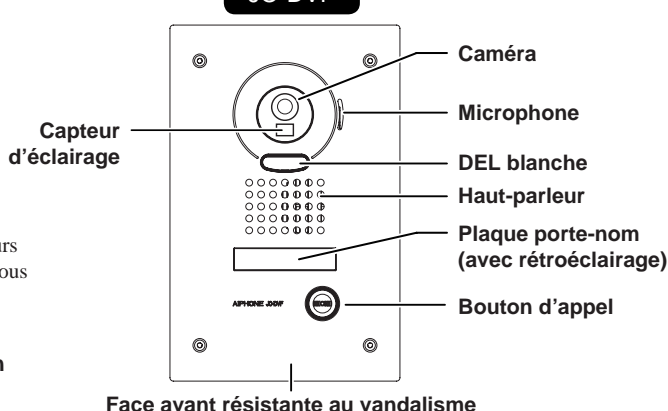

Face avant résistante au vandalisme

INSTALLATION

Câble

Il est recommandé d'utiliser un câble téléphonique LYT1 8/10ème.
Il est recommandé d'utiliser un câble à gaine PVC isolée PE (polyéthylène).



N'utilisez jamais de conducteurs individuels, de câble à paires torsadées ou de câble coaxial.

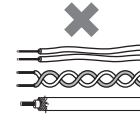

Méthode de câblage, longueur de câblage

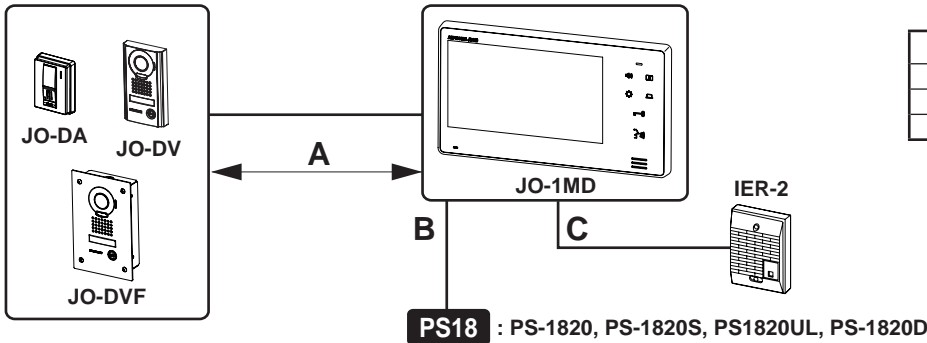

Emplacements de montage

N'installez pas le poste de porte ou le poste maître dans un des emplacements suivants où l'éclairage ou l'environnement ambiant pourrait affecter l'affichage de l'écran vidéo.

JO-DA, JO-DV, JO-DVF

a À la lumière directe du soleil

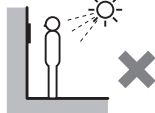

b Sous des réverbères ou des éclairages extérieurs de portes

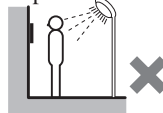

c Dans d'autres emplacements soumis à un fort éclairage ou rétroéclairage

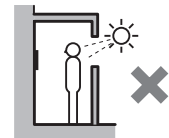

JO-1MD

a À la lumière directe du soleil



b Évitez d'installer le poste maître dans un espace concave de mur afin de prévenir un risque de déconnexion lors de la communication



c Conservez au moins 15 cm au-dessus et au-dessous du centre du support de montage pour l'installation du poste

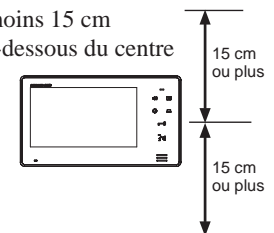

Positions de montage et zone d'affichage de l'image

JO-DA, JO-DV, JO-DVF

JO-DA: Reportez-vous aux schémas ci-dessous lorsque l'angle de la caméra est modifié à l'aide du commutateur.

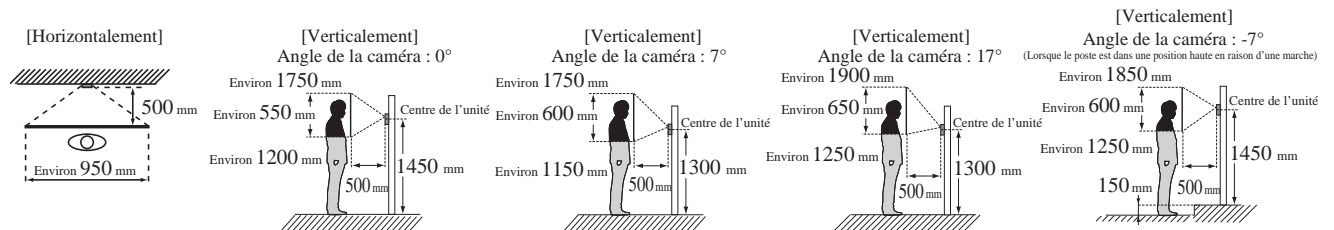

MONTAGE

JO-1MD

<Câblage arrière>

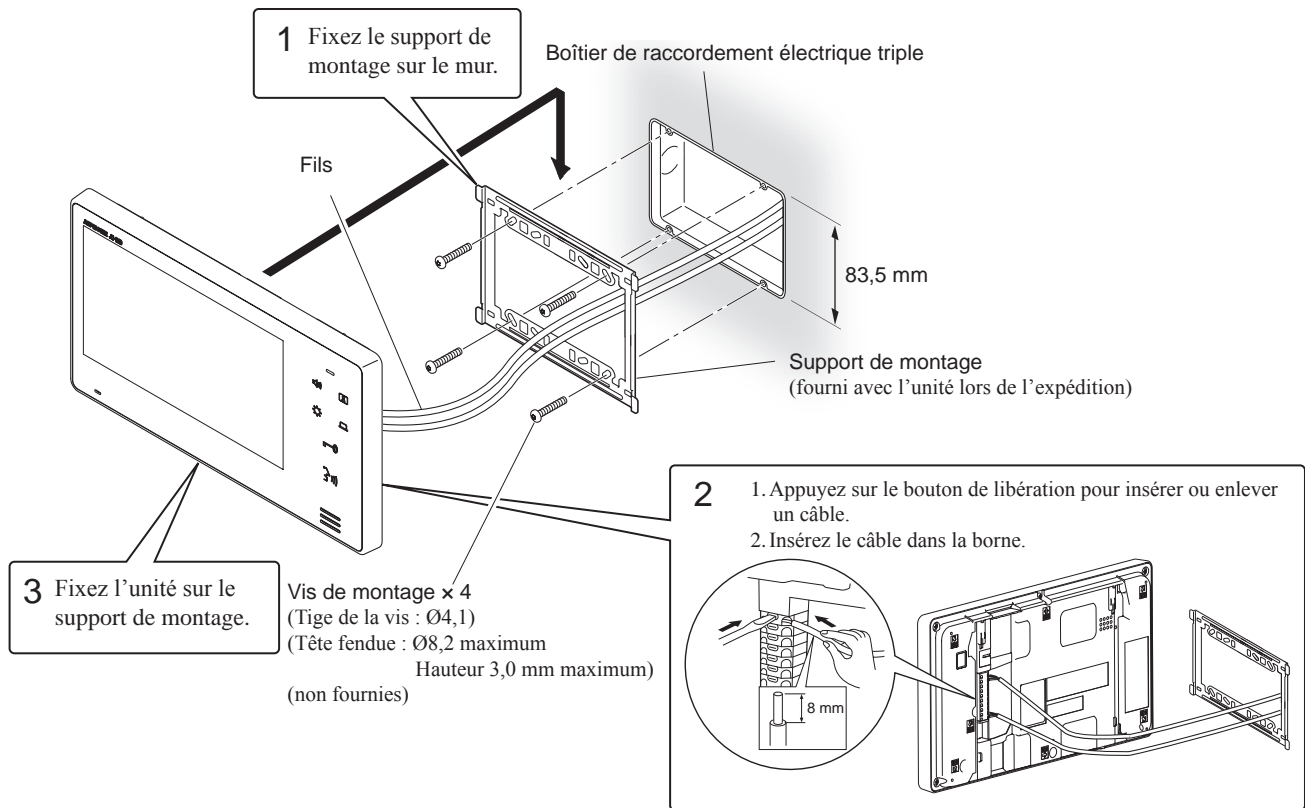

<Câblage saillant>

Lorsque le câblage ne traverse pas le mur, les câbles peuvent être acheminés par le haut ou le bas de l'unité. Retirez la plaque d'entrée de câble de la partie supérieure de l'unité pour laisser un passage au câblage dans l'unité.

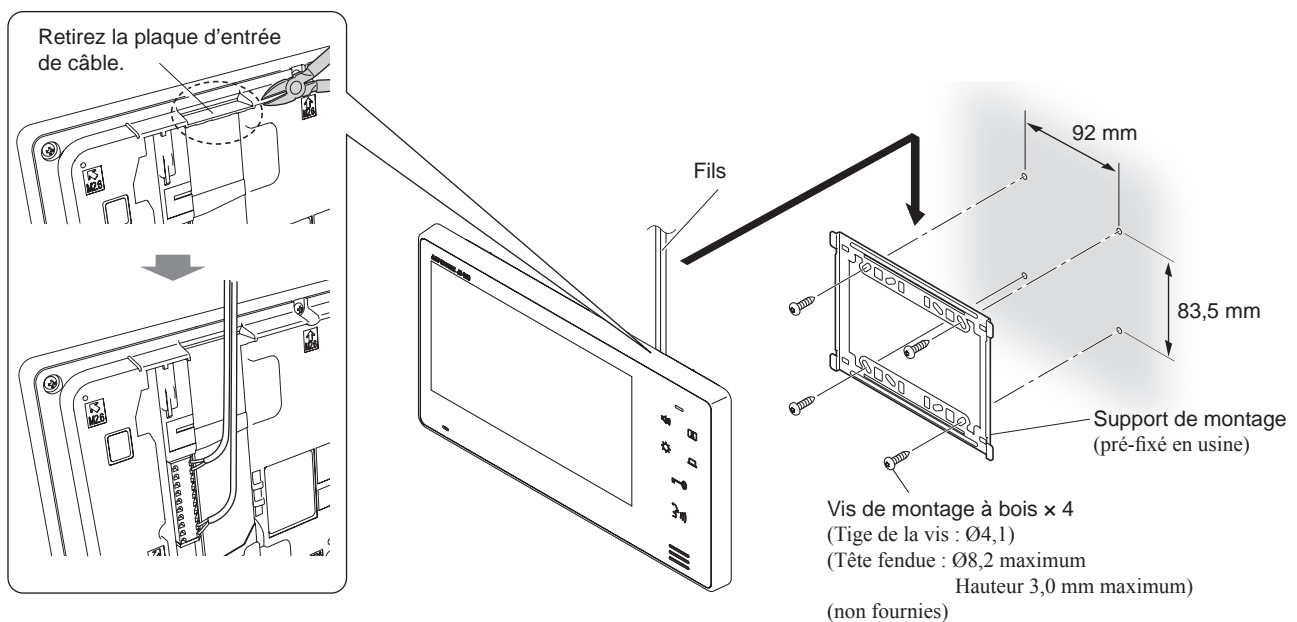

JO-DA

- 1** Retirez l'unité principale du cadre de montage en desserrant les vis de blocage.

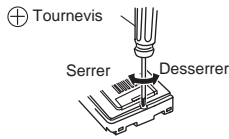

< Câblage arrière >

Vis de montage x 2
(Tige de la vis : Ø4,1)
(Tête fendue : Ø8,2 maximum
Hauteur 3,0 mm maximum)
(non fournies)

Placez « ↑ UP » vers le haut.

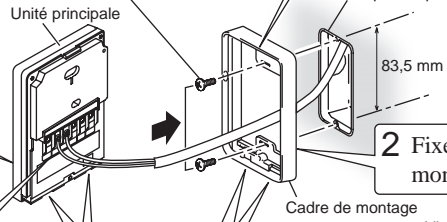

- Installez l'unité principale sur le cadre de montage et fixez la face avant dessus.

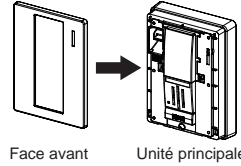

- Retrait de la face avant

< Surface inférieure >

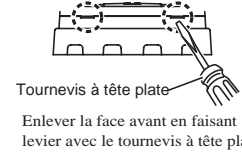

- 3** Connectez les câbles.

- 2** Fixez le cadre de montage sur le mur.

Vis de montage x 2
(Tige de la vis : Ø4,1)
(Tête fendue : Ø8,2 maximum
Hauteur 3,0 mm maximum)
(non fournies)

Ouverture pour le passage des câbles
Insérez un câble par le côté inférieur.

< Câblage saillant >

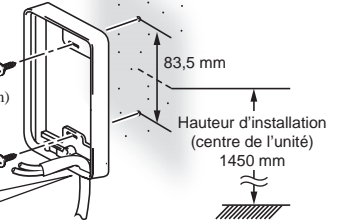

JO-DV

- 4** Fixez l'unité à la surface de montage.
*Utilisez des chevilles pour panneau ou pour béton au besoin.

- 1** Desserrez la vis spéciale à l'aide du tournevis spécial, puis retirez la face avant.

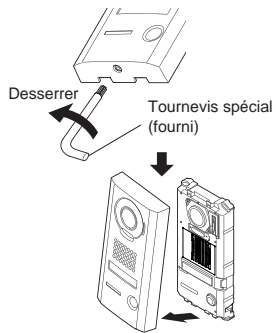

- 5** Réinstallez la face avant et serrez la vis avec le tournevis spécial fourni.

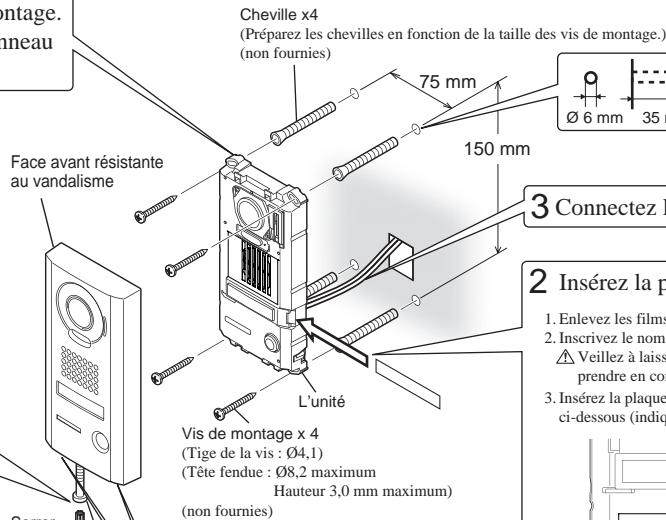

- 3** Connectez les câbles à l'unité.

- 2** Insérez la plaque porte-nom transparente.

1. Enlevez les films transparents de la plaque (des deux côtés).
2. Inscrivez le nom sur la plaque porte-nom transparente.
⚠ Veillez à laisser un espace blanc de 25 mm à droite afin de prendre en compte l'insertion.
3. Insérez la plaque porte-nom transparente portant l'inscription comme ci-dessous (indiquée par ← sur le schéma).

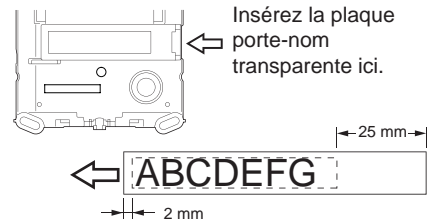

JO-DVF

- 3** Fixez la face avant au boîtier arrière à l'aide des vis spéciales.

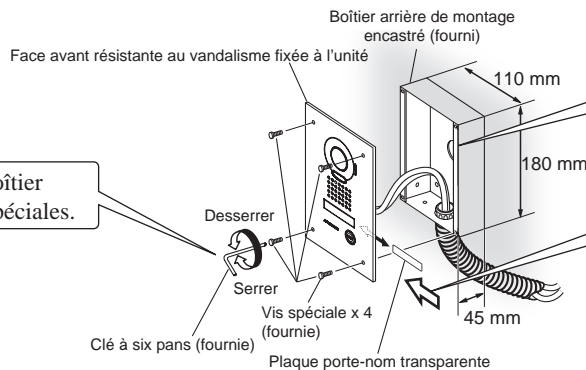

- 1** Installez le boîtier arrière de montage encastré dans le mur, puis connectez les câbles à l'unité avec le couvercle des bornes ouvert.

- 2** Insérez la plaque porte-nom transparente.
*Voir JO-DV ci-dessus pour les détails.

CÂBLAGE

Insérez les câbles solidement dans chaque borne comme indiqué.

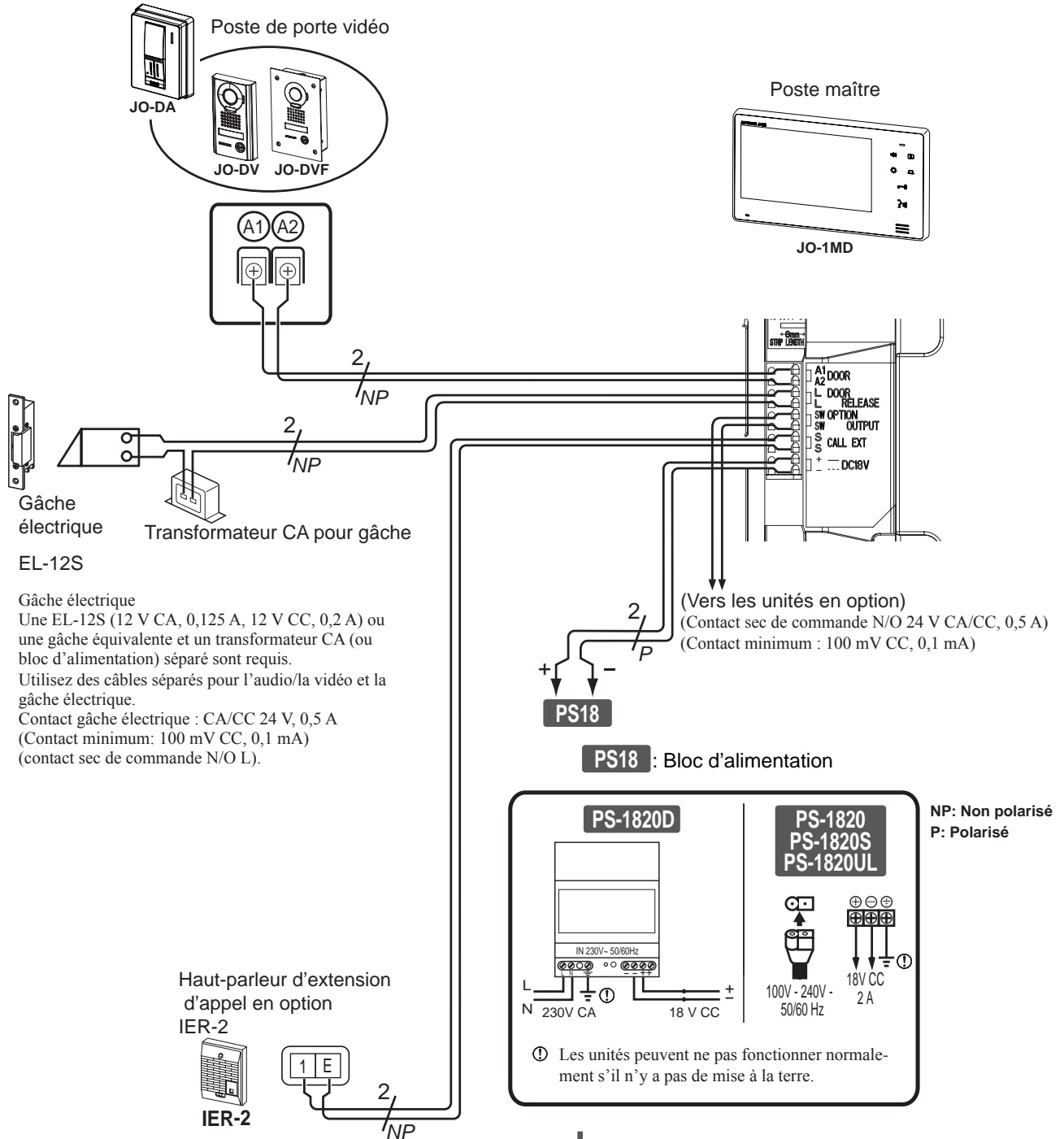

Présence de son au niveau du IER-2
Tonalités d'appel d'un poste de porte.



REMARQUES:

- Pour ajouter un poste de surveillance d'extension, voir le manuel d'installation du poste de surveillance d'extension.



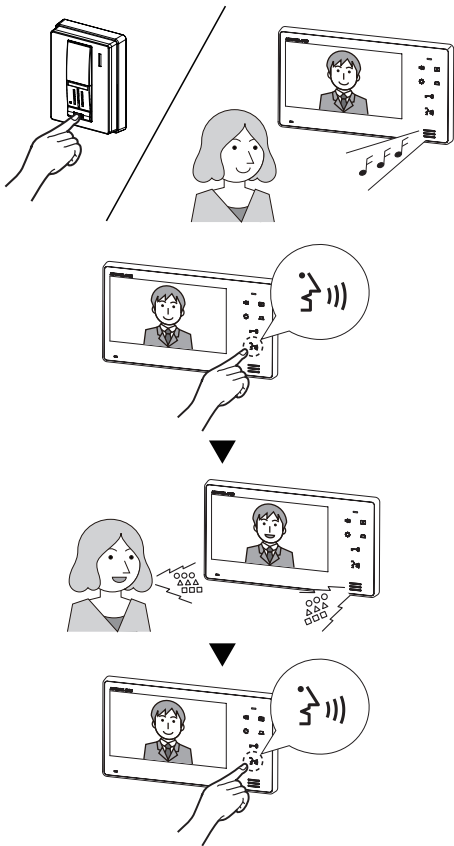

UTILISATION

Répondre à un appel du poste de porte



- 1 Appuyez sur le bouton d'appel.
- 2 La tonalité d'appel se fait entendre et une image apparaît à l'écran.
 - L'écran s'éteint au bout de 45 secondes si l'appel n'est pas répondu.
- 3 Appuyez sur , et après le bip communiquez en mode mains libres.
- 4 Une fois la communication terminée, appuyez sur  et après le bip la communication est terminée.

REMARQUES:





- La communication s'arrête automatiquement après environ 1 minute.
- Le volume de la communication peut être réglé pendant la surveillance ou la communication en appuyant sur  .
Vous pouvez choisir parmi trois réglages de volume de la communication : [] (Minimum), [] (Moyen) et [] (Maximum). Le niveau du volume actuel est affiché sur l'écran et disparaît au bout de 5 secondes environ. Le réglage par défaut est [] (Moyen).

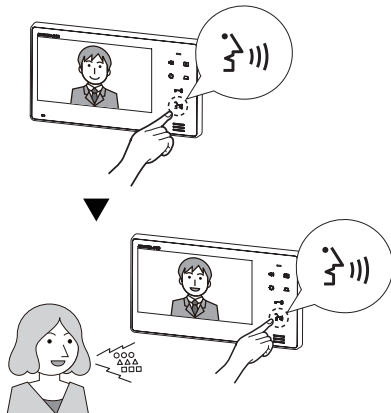

Utilisez le mode PTT (Press-to-Talk, Appuyer pour parler) pour les espaces extérieurs bruyants.

Après 2 secondes ou plus





- 1 Appuyez sur , et maintenez-le enfoncé pendant au moins 2 secondes. Un bip est émis après environ 2 secondes, le mode PTT est enclenché.
 - Si vous appuyez brièvement sur , le mode PTT ne s'enclenche pas.
- 2 Conversez le bouton  enfoncé pendant la communication. Relâchez  pour entendre la voix de l'appelant.
La DEL d'état s'allume lorsque vous parlez et clignote doucement lorsque vous écoutez l'appelant (ou le bruit extérieur).

REMARQUES:

- Il n'est pas possible de revenir en mode mains libres (depuis le mode PTT pendant la communication).

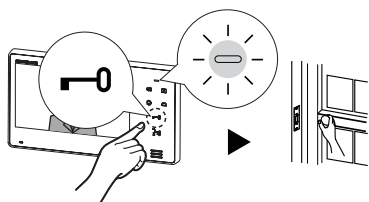
Activation de la gâche électrique



- 1 Appuyez sur .
- 2 La gâche électrique est activée et la porte peut être ouverte.
Pendant l'activation de la gâche électrique : La DEL d'état s'allume.

Surveillance d'un poste de porte

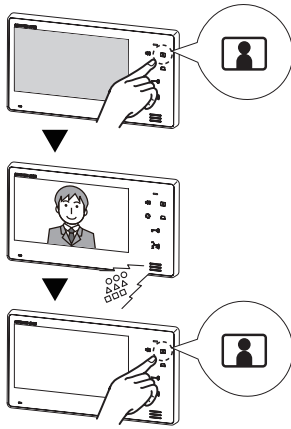

- 1 Appuyez sur en mode d'attente.
- 2 Vous pouvez voir l'image vidéo et entendre le son provenant du poste de porte. Si vous n'appuyez pas sur , l'appelant ne peut pas entendre de son provenant du poste intérieur.
- 3 Appuyez sur pour mettre fin à la surveillance.

REMARQUES:

- Pour parler au poste de porte pendant la surveillance, appuyez momentanément sur . Cela permet la communication avec poste de porte.
- La surveillance s'arrête automatiquement après environ 1 minute.

Réglage du volume de la tonalité d'appel

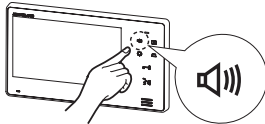

- 1 Appuyez sur en mode d'attente pour régler le volume de la tonalité d'appel et afficher le niveau du volume.
- 2 Appuyez sur jusqu'à ce que vous entendez le volume de la tonalité d'appel désiré.

REMARQUES:

- Vous pouvez choisir parmi quatre réglages de volume de la tonalité d'appel : [] (Muet), [] (Minimum) - [] (Maximum). Le niveau du volume actuel est affiché sur l'écran et disparaît au bout de 5 secondes environ. Le réglage par défaut est [] (Moyen).

Éclairage de nuit

La DEL blanche du poste de porte s'allume la nuit pendant un appel ou la surveillance du poste de porte.

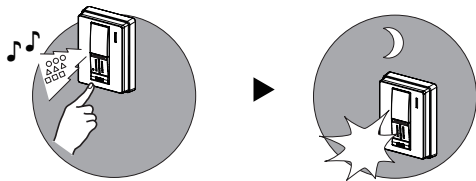

<Lorsqu'un appel est effectué depuis le poste de porte>

Lors de l'appui sur le bouton d'appel, la DEL blanche s'allume.
Lorsque la communication est terminée, la DEL blanche s'éteint.

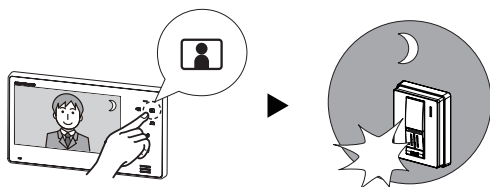

<Lorsque la DEL blanche est allumée pendant la surveillance du poste de porte>

Lors de l'appui sur pendant la surveillance du poste de porte, la DEL blanche s'allume.
Lorsque la surveillance du poste de porte est terminée, la DEL blanche s'éteint.

REMARQUES:

- Le poste de porte évalue les conditions d'éclairage pour allumer automatiquement la DEL blanche si nécessaire.

Réglage de la luminosité de l'écran

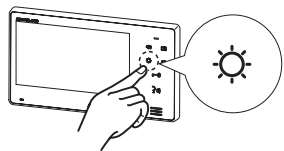

- 1 Appuyez sur ☀ lorsque l'écran est difficile à voir. Vous pouvez régler la luminosité de l'écran de [☀1] (luminosité la plus sombre) à [☀5] (luminosité la plus claire) pendant la communication ou de la surveillance.

REMARQUES:

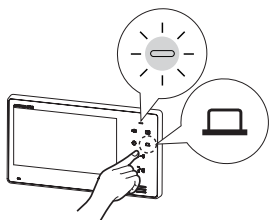

- Le niveau de luminosité actuelle est affiché sur l'écran et disparaît au bout de 5 secondes environ.
- Le réglage par défaut est [☀3].

Activation/Déclenchement d'appareils externes (si installés)



- 1 Appuyez sur  pour faire fonctionner la sortie des options de l'unité.

REMARQUES:

- Les appareils en option doivent être installés et connectés correctement.
Le bouton  permet de contrôler des éclairages, des portes secondaires, des garages, etc.
- Lors de l'appui sur le bouton , le signal du contact sec de commande N/O est émis en permanence.

PRÉCAUTIONS TECHNIQUES

Nettoyage:

- Nettoyez les unités avec un chiffon et un produit de nettoyage doux. Ne pulvérisez pas le produit de nettoyage directement sur l'unité. Ne jamais utiliser de produit de nettoyage ou de chiffon abrasif.
- Les postes de porte résistent aux intempéries.

Câblage:

- Lorsqu'un court-circuit est détecté entre A1 et A2 du poste de porte, l'unité s'arrête de fonctionner et la DEL d'état clignote rapidement jusqu'à ce que le court-circuit soit enlevé. Vérifiez les câbles.

Problème :

- Si le poste ne répond pas, redémarrez-le en appuyant sur le bouton RESET.
- Lorsque le bloc d'alimentation est mis hors tension, lors d'une coupure de courant ou lors de l'appui sur le bouton RESET, les réglages de luminosité, de volume de la communication et de volume de la tonalité d'appel sont réinitialisés.

SPÉCIFICATIONS

JO-1MD (Poste maître)

Bloc d'alimentation	CC 18 V (du bloc d'alimentation)
Consommation électrique	(en attente) 27 mA (max) 440 mA
Communication	Mains libres: Actionnement voix automatique PTT: Appuyer pour parler, relâcher pour écouter
Température ambiante	0 - 40°C
Moniteur	Écran LCD couleur de 7 pouces
Lignes de balayage	525 lignes
Montage	Montage au mur
Boîtier électrique	Boîtier de raccordement électrique triple
Matériau	Résine ABS résistante aux flammes
Couleur	Blanc
Dimensions	130 (H) x 230 (L) x 21 (P) (mm)
Poids	Environ 360 g

JO-DA/JO-DV/JO-DVF (Poste de porte vidéo)

Caméra	CMOS (semi-conducteur complémentaire à l'oxyde de métal)
Lignes de balayage	525 lignes
Éclairage minimum	5 lux à une distance de 50 cm
Dimensions	(JO-DA) 129 (H) x 97 (L) x 35,5 (P) (mm) (JO-DV) 173 (H) x 98 (L) x 26,8 (P) (mm) (JO-DVF) 209 (H) x 135 (L) x zone exposée 3,3 (P) (mm)
(Boîtier arrière de montage encastré pour JO-DVF)	180 (H) x 110 (L) x 45 (P) (mm)
Poids	(JO-DA) Environ 190 g (JO-DV) Environ 650 g (JO-DVF) Environ 580 g
(Boîtier arrière de montage encastré pour JO-DVF)	Environ 450 g

WARRANTY

English

Aiphone warrants its products to be free from defects of material and workmanship under normal use and service for a period of two years after delivery to the ultimate user and will repair free of charge or replace at no charge, should it become defective upon which examination shall disclose to be defective and under warranty. Aiphone reserves unto itself the sole right to make the final decision whether there is a defect in materials and/or workmanship; and whether or not the product is within the warranty. This warranty shall not apply to any Aiphone product which has been subject to misuse, neglect, accident, power surge, or to use in violation of instructions furnished, nor extended to units which have been repaired or altered outside of the factory. This warranty does not cover batteries or damage caused by batteries used in connection with the unit. This warranty covers bench repairs only, and any repairs must be made at the shop or place designated in writing by Aiphone. This warranty is limited to the standard specifications listed in the operation manual. This warranty does not cover any supplementary function of a third party product that is added by users or suppliers. Please note that any damage or other issues caused by failure of function or interconnection with Aiphone products is also not covered by this warranty. Aiphone will not be responsible for any costs incurred involving on site service calls. Aiphone will not provide compensation for any loss or damage incurred by the breakdown or malfunction of its products during use, or for any consequent inconvenience or losses that may result.

The object area of  is the EU.

GARANTÍA

Español

Aiphone garantiza que sus productos están libres de defectos de material y mano de obra, en uso y servicio normal, por un período de dos años después de la entrega final al último usuario y reparará sin costo, o reemplazará sin cargo, si llegara a resultar defectuoso, mediante una inspección que determine que efectivamente está con defecto y en garantía. Aiphone se reserva para sí la facultad única de tomar la decisión final para juzgar si existe una falla en materiales y/o mano de obra, y si el producto está o no cubierto por la garantía. Esta garantía no se aplicará a ningún producto Aiphone que haya sido sometido a maltrato, negligencia, accidente, sobrecarga de energía o que haya sido usado de manera diferente a las instrucciones proporcionadas, o bien por las unidades que hayan sido reparadas o alteradas fuera de fábrica. Esta garantía no cubre baterías o daños causados por baterías usadas en conjunto con la unidad. La garantía cubre solo las reparaciones efectuadas en la mesa de trabajo y cualquier reparación debe ser efectuada en el taller o lugar designado por escrito por Aiphone. Esta garantía se limita a las especificaciones estándar indicadas en el manual de funcionamiento. Esta garantía no cubre ninguna función adicional de un producto de terceros que haya sido añadido por los usuarios o proveedores. Tenga en cuenta que los daños u otros problemas causados por un fallo de funcionamiento o por la interconexión con los productos de Aiphone tampoco están cubiertos por la garantía. Aiphone no se responsabilizará por costos incurridos en cualquier llamada de servicio al sitio mismo en que se presente el defecto. Aiphone no indemnizará por ninguna pérdida o daño en que se incurra debido a la avería o falla de sus productos durante su uso, ni por ningún inconveniente o pérdida que se produzca como consecuencia.

El área de objeto de  es la UE.

GARANTIE

Français

Aiphone garantit que ses produits ne sont affectés d'aucun défaut de matière ni de fabrication, en cas d'utilisation normale et de réparations conformes, pendant une période de deux ans après la livraison à l'utilisateur final, et s'engage à effectuer gratuitement les réparations nécessaires ou à remplacer l'appareil gratuitement si celui-ci présente un défaut, à la condition que ce défaut soit bien confirmé lors de l'examen de l'appareil et que l'appareil soit toujours sous garantie. Aiphone se réserve le droit exclusif de décider s'il existe ou non un défaut de matière et/ou de fabrication et si l'appareil est ou non couvert par la garantie. Cette garantie ne s'applique pas à tout produit Aiphone qui a été l'objet d'une utilisation impropre, de négligence, d'un accident, d'une surtension ou qui a été utilisé en dépit des instructions fournies; elle ne couvre pas non plus les appareils qui ont été réparés ou modifiés en dehors de l'usine. Cette garantie ne couvre pas les piles ni les dégâts infligés par les piles utilisées dans l'appareil. Cette garantie couvre exclusivement les réparations effectuées en atelier. Toute réparation doit être effectuée à l'atelier ou à l'endroit précisé par écrit par Aiphone. Cette garantie est limitée aux spécifications standard répertoriées dans le manuel d'utilisation. Cette garantie ne couvre pas les fonctions supplémentaires d'un produit tiers ajouté par les utilisateurs ou fournisseurs. Veuillez noter que les dommages ou autres problèmes causés par l'échec de fonction ou interconnexion avec les produits Aiphone ne sont pas non plus couverts par cette garantie. Aiphone décline toute responsabilité en cas de frais encourus pour les dépannages sur site. Aiphone n'indemniserà pas le client en cas de pertes, de dommages ou de désagréments causés par une panne ou un dysfonctionnement d'un de ses produits lors de l'utilisation, ou pour toute perte ou tout problème qui peut en résulter.

La zone d'application de  est l'UE.

WAARBORG

Nederlands

Aiphone waarborgt zijn producten tegen materiaal- en fabricagefouten bij normaal gebruik en onderhoud gedurende een periode van twee jaar na levering aan de eindgebruiker, en zal het product kosteloos herstellen of vervangen indien na onderzoek blijkt dat het toestel een defect heeft dat onder de waarborg valt. Aiphone behoudt zich het recht voor als enig definitief te bepalen of er al dan niet sprake is van een materiaal- en/of fabricagefout en of het product nog onder waarborg is. Deze waarborg geldt niet voor ieder Aiphoneproduct dat is blootgesteld aan verkeerd gebruik, verwaarlozing, een ongeval, stroomstoten, of verkeerde bediening en evenmin voor toestellen die buiten de fabriek zijn hersteld of aangepast. Deze waarborg geldt niet voor batterijen of schade veroorzaakt door batterijen die in het toestel zijn gebruikt. Deze waarborg dekt uitsluitend werkbankherstellingen en iedere herstelling moet worden uitgevoerd in een schriftelijk door Aiphone aangewezen winkel of werkplaats. Deze waarborg beperkt zich tot de standaardspecificaties die in de bedieningshandleiding staan vermeld. Deze waarborg beslaat geen enkele aanvullende functie van een product van een externe partij dat door gebruikers of leveranciers wordt toegevoegd. Gelieve op te merken dat schade of andere problemen die het gevolg zijn van storing bij gebruik of verbinding met producten anders dan die van Aiphone, eveneens niet door deze waarborg worden gedekt. Kosten die gepaard gaan met herstellingen ter plaatse kunnen niet worden verhaalbaar op Aiphone. Er kan geen schadeloosstelling van Aiphone worden geëist voor enig verlies of schade als gevolg van een defect of storing tijdens het gebruik van zijn producten, of voor enig ongemak of verlies dat hieruit voortvloeit.

Het toepassingsgebied van  is de EU.

GARANTIE

Deutsch

Aiphone garantiert, dass seine Produkte frei von Material- oder Verarbeitungsfehlern sind bei normalem Gebrauch für die Dauer von zwei Jahren nach der Auslieferung an den Endnutzer und wird kostenlose Reparaturen oder Austausche vornehmen, sollte das Gerät einen Defekt aufweisen, der nach eingehender Überprüfung innerhalb der Garantie liegt. Aiphone behält sich das alleinige Recht vor, endgültige Entscheidungen zu treffen, ob ein Defekt am Material und/oder in der Verarbeitung vorliegt, und ob das Produkt innerhalb der Garantie liegt. Diese Garantie trifft auf kein Aiphone-Produkt zu, welches Gegenstand von Missbrauch, Fahrlässigkeit, Unfall und Stromüberladung gewesen ist oder in Verletzung geltender Vorschriften genutzt wurde, und wird nicht auf Geräte ausgeweitet, die außerhalb des eigenen Werks repariert oder verändert wurden. Die Garantie deckt keine Batterien oder Schäden, die durch Batterien in Verbindung mit dem Gerät verursacht wurden, ab. Die Garantie deckt nur Werkstattreparaturen ab und alle Reparaturen müssen in den von Aiphone schriftlich vorgesehenen Geschäften oder Orten durchgeführt werden. Die Garantie ist auf die im Betriebshandbuch angegebenen Standardspezifikationen beschränkt. Die Garantie deckt keinerlei ergänzenden Funktionen von Drittanbieter-Produkten, die vom Nutzer oder Händler hinzugefügt wurden, ab. Beachten Sie, dass jegliche Schäden oder andere Probleme, die durch eine Verwendung des Geräts mit anderen Produkten als Aiphone-Produkten entstehen, nicht von der Garantie abgedeckt sind. Aiphone ist für alle anfallenden Kosten hinsichtlich örtlicher Service-Anrufe nicht verantwortlich. Aiphone bietet keinerlei Kompensation für jegliche Verluste oder Schäden, die aufgrund eines Ausfalls oder einer Fehlfunktion seines Produkts verursacht wurden, noch für etwaige Unannehmlichkeiten oder Verluste.

Das Anwendungsgebiet von  ist die EU.

GARANZIA

Italiano

Aiphone garantisce che i suoi prodotti sono privi di difetti nei materiali o nella lavorazione, in condizioni di utilizzo normali e per un periodo di due anni dalla consegna all'utente finale. Aiphone eseguirà la riparazione o la sostituzione gratuita del prodotto qualora tale prodotto risulti difettoso e la garanzia sia applicabile al difetto rilevato. Aiphone si riserva il diritto esclusivo di stabilire in via definitiva se sono presenti difetti nei materiali e/o nella lavorazione e se il prodotto è coperto dalla garanzia oppure no. La presente garanzia non è applicabile ad alcun prodotto Aiphone che sia stato sottoposto ad uso improprio, negligenza, incidente, sovraccorrente o che sia stato utilizzato in violazione alle istruzioni fornite, né può essere estesa alle unità che sono state riparate o manomesse al di fuori della fabbrica. Questa garanzia non copre le batterie né i danni causati dalle batterie usate in connessione con l'unità. Questa garanzia copre solo le riparazioni del prodotto consegnato presso il punto designato. Le eventuali riparazioni devono essere eseguite presso il punto vendita o il luogo designato per iscritto da Aiphone. Questa garanzia è limitata alle specifiche che standard elencate nel manuale d'uso. Questa garanzia non copre le funzioni supplementari di prodotti di altre aziende aggiunti dagli utenti o dai fornitori. Eventuali danni o altri problemi causati da problemi di funzionamento o interconnessione con prodotti Aiphone non sono coperti da questa garanzia. Aiphone non potrà essere ritenuta responsabile di eventuali costi sostenuti in caso di chiamata per l'assistenza sul posto. Aiphone non offrirà alcun compenso per gli eventuali danni o perdite subiti a causa della rottura o del guasto dei suoi prodotti durante l'uso, o per qualsiasi disagio o perdita conseguente che si dovesse verificare.

L'area oggetto di  è l'UE.

 **AIPHONE**®
Providing Peace of Mind
<http://www.aiphone.net/>

AIPHONE CO., LTD., NAGOYA, JAPAN

Printed in Thailand