



control units

mindy TT1L

Instructions and warnings for the fitter

Istruzioni ed avvertenze per l'installatore

Instructions et recommandations pour l'installateur

Anweisungen und Hinweise für den Installateur

Instrucciones y advertencias para el instalador

Instrukcje i uwagi dla instalatora

Instructies en waarschuwingen voor de installatie



COMPANY
WITH QUALITY SYSTEM
CERTIFIED BY DNV
=ISO 9001/2000=

Nice

Avertissements

La logique de commande TT1L est destinée à la commande d'un appareil électrique monophasé alimenté à la tension de secteur tel que par exemple: appareils d'éclairage, moteurs pour irrigation, etc.,

toute autre utilisation est impropre et interdite. L'installation doit être effectuée par du personnel technique dans le plein respect des normes électriques et de sécurité en vigueur.

1) Description du produit

La logique de commande TT1L permet d'allumer et d'éteindre à l'aide d'une radiocommande, des appareils électriques jusqu'à une puissance de 500 W (400 VA) alimentés à la tension de secteur. Commandes possibles: ON/OFF, "Homme mort" et Extinction temporisée (avec 2 temporisateurs indépendants).

La logique de commande possède un récepteur radio incorporé qui fonctionne à la fréquence de 433,92 MHz avec technologie rolling code qui garantit des niveaux de sécurité élevés. Pour chaque logique de commande, il est possible de mémoriser jusqu'à 30 émetteurs de la série "FLOR" (fig. 1) ou "VERY" (fig. 2). Dans chaque émetteur on utilise 2 touches; une pour la commande d'allumage (ON) et l'autre pour la commande d'extinction (OFF). Toutes les programmations peuvent être faites directement avec les émetteurs, un "bip" sonore en guidera les différentes phases.

Note: La logique de commande peut gérer aussi d'autres types d'émetteurs et d'autres modes de fonctionnement, pour tout renseignement voir le chapitre 4) "Approfondissements".

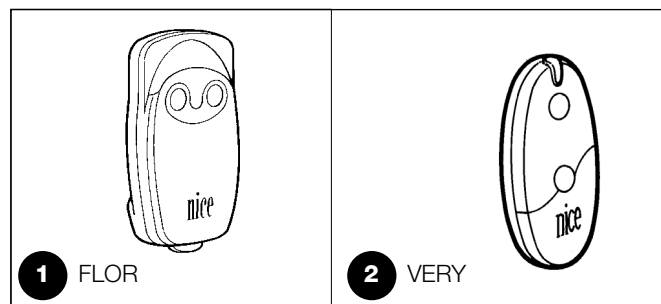

2) Installation

⚠ Les installations électriques doivent être exécutées par du personnel expérimenté et qualifié dans le respect des normes en vigueur. Toutes les connexions doivent être effectuées quand l'installation n'est pas alimentée.

1. Dénuder le câble de l'appareil électrique à commander et le câble d'alimentation sur environ 3 cm puis chaque conducteur sur environ 5 mm.
2. Ouvrir le boîtier en enlevant le bouchon passe-câbles comme l'indique la fig. 4.
3. Passer les deux câbles dans les trous passe-câbles du bouchon (voir fig. 5).
4. Extraire la carte électronique de quelques centimètres (voir fig. 6).

5. Connecter les fils aux bornes comme l'indique la fig. 7 en respectant le schéma de la fig. 3 et les indications du chapitre 2.1.
6. Replier les câbles comme l'indique la fig. 8
7. Pousser la carte à l'intérieur du boîtier, vérifier que la partie dénudée du câble se trouve complètement à l'intérieur du boîtier, faire coulisser le bouchon jusqu'à la fermeture parfaite du boîtier (voir fig. 9)
8. Fixer la logique de commande sur une surface adéquate et à l'abri des chocs, utiliser éventuellement du ruban biadhésif pour la fixation. Pour éviter le risque d'infiltrations d'eau, il faut la placer avec les câbles vers le bas comme l'indique la fig. 10, et éviter absolument de la mettre avec les câbles en haut (fig. 11).

⚠ le boîtier ne doit être percé sous aucun prétexte.

2.1) Branchements électriques

⚠ Respecter scrupuleusement les connexions prévues, en cas de doute, NE PAS tenter en vain mais consulter les notices techniques d'approfondissement disponibles également sur le site www.niceforyou.com

Une connexion erronée peut endommager gravement la logique de commande.

3

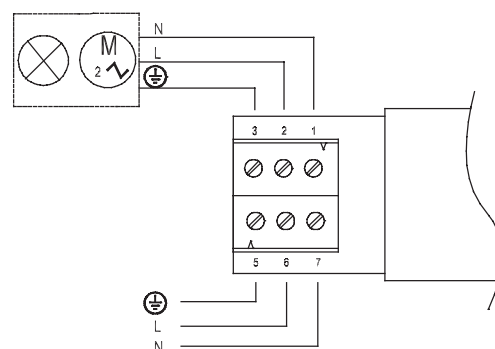

2.1.1) Branchement de l'appareil électrique

L'alimentation du dispositif électrique que l'on désire commander (max. 500 W / 400 VA) doit être connectée aux bornes de sortie 1-2; la n° 3 est la borne de terre.

2.1.2) Alimentation

L'alimentation principale de la logique de commande doit être fournie en utilisant les bornes 5-6-7 (terre, phase, neutre) comme l'indique la fig. 3 "Branchements électriques"

⚠ Dans la logique de commande la borne 7 (Neutre) est connectée directement à la borne 1 de sortie et donc le dispositif électrique à commander, même s'il est éteint n'est pas complètement sectionné de la ligne électrique d'alimentation.

3) Programmation



Chaque émetteur est reconnu par la logique de commande à travers un "code" distinct pour chacun d'eux. Il faut donc procéder à la "mémorisation", phase à travers laquelle on prépare la logique de commande à reconnaître chaque émetteur.

▲ • Toutes les séquences de mémorisation sont temporisées, c'est-à-dire qu'elles doivent être effectuées dans les limites de temps prévues.

• **La programmation par radio peut avoir lieu dans toutes les logiques de commande qui se trouvent dans le rayon de portée de l'émetteur ; il est donc opportun de n'alimenter que celle qui est concernée par l'opération.**

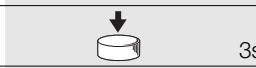

Pour chaque émetteur on n'utilise que 2 touches: touche 1 = "ON" et touche 2 = "OFF". Dans les émetteurs à 4 touches, les touches restées libres peuvent être utilisées pour commander une autre logique de commande: touche 3 = "ON" et touche 4 = "OFF".

Quand la mémoire ne contient aucun émetteur, on peut procéder à l'enregistrement du premier de la manière suivante:

Tableau "A1" Mémorisation du premier émetteur	Exemple
1. Dès que la logique est alimentée, on entend 2 longs bips (biip)	
2. Dans les 5 secondes qui suivent, presser et maintenir enfoncée la touche 1 ou 2 (ou 3 ou 4) de l'émetteur à mémoriser (pendant environ 3 secondes)	
3. Relâcher la touche quand on entend le premier des 3 bips qui confirment la mémorisation	

Note: Si des émetteurs ont déjà été mémorisés dans la logique, à l'allumage on entend des bips brefs (bip) et on ne pourra pas procéder comme ci-dessus mais il faudra utiliser l'autre mode de mémorisation (Tableau "A2")

Quand un ou plusieurs émetteurs ont déjà été mémorisés, il est possible d'en activer d'autres en procédant de la façon suivante:

Tableau "A2" Mémorisation d'autres émetteurs	Exemple
1. Maintenir enfoncée la touche 1 ou 2 (ou 3 ou 4) du nouvel émetteur jusqu'à ce que l'on entende un bip (au bout d'environ 5 secondes) puis la relâcher	
2. Presser lentement 3 fois une touche quelconque d'un émetteur déjà mémorisé	
3. Presser encore la touche 1 ou 2 (ou 3 ou 4) du nouvel émetteur et la relâcher au premier des 3 bips	

Note: Si la mémorisation a été effectuée correctement, on entendra 3 longs bips. Quand la mémoire est pleine (30 émetteurs), 6 bips indiqueront que l'émetteur n'a pas pu être mémorisé.







S'il se révèle nécessaire d'effacer la mémoire de la logique de commande, on peut effectuer la procédure du tableau "A3".

L'effacement de la mémoire est possible:

- avec un émetteur non mémorisé en commençant à partir du point A même si dans le point 1 on demande un émetteur déjà mémorisé.
- avec un émetteur déjà mémorisé en commençant la procédure à partir du point N°1

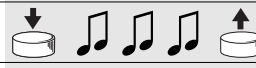
On peut effacer:

- uniquement les émetteurs en s'arrêtant au point 4
- toutes les données (émetteurs et programmation des temporisateurs), en complétant la procédure jusqu'au point 5.

Tableau "A3" Effacement de la mémoire	Exemple
A Avec la logique de commande non alimentée, enlever le cavalier présent sur la carte (voir fig. 12). Le cavalier doit être remis en place à la fin de la procédure d'effacement.	
B Alimenter la logique de commande et attendre les bips initiaux	
1 Maintenir enfoncée la touche 2 (ou 4) d'un émetteur déjà mémorisé jusqu'à ce que l'on entende 1 bip (au bout d'environ 5 secondes) puis la relâcher.	
2 Après 1 seconde presser la même touche et la relâcher exactement durant le troisième bip.	
3 Après 1 seconde presser la même touche et la relâcher exactement durant le troisième bip.	
4 Après 1 seconde presser la même touche et la relâcher exactement durant le troisième bip.	
5 Si l'on souhaite effacer toutes les données présentes dans la mémoire, dans les 2 secondes presser de nouveau la même touche jusqu'à ce que l'on entende le premier des 5 bips, puis la relâcher.	

Note: Les 5 bips signalent que tous les codes en mémoire ont été effacés.

F

4) Approfondissements

En plus des émetteurs de la série "FLOR" e "VERY", la logique reconnaît d'autres types d'émetteurs produits par Nice (voir chapitre 4.1 "Émetteurs utilisables") ; de plus, en suivant certaines procé-

dures de mémorisation, il est possible d'associer à chaque touche de l'émetteur une commande particulière (voir chapitre 4.2 "Programmation des émetteurs en Mode I et en Mode II).

4.1) Émetteurs utilisables

Le tableau "A4" indique les émetteurs utilisables avec le codage radio correspondant.

Tableau "A4"		
CODAGE		Émetteurs
FLOR	Rolling code	FLO1R - FLO2R - FLO4R
		VERY VR
		ERGO1 - ERGO4 - ERGO6
		PLANO1 - PLANO4 - PLANO6 - PLANO TIME
SMILO	Rolling code	SM2 - SM4
FLO	Fixed cod	FLO1 - FLO2 - FLO4 VERY VE

Vu que les codages des émetteurs sont différents et que la logique de commande ne peut pas les reconnaître simultanément, le premier émetteur mémorisé détermine le type de codage et donc les émetteurs qui pourront être mémorisés par la suite.

Si l'on souhaite changer le type d'émetteurs, il faut effacer tous les codes (voir tableau "A3").

Il est possible de vérifier le type de codage en comptant le nombre de bips émis par la logique de commande à l'allumage.



Tableau "A5"		
BIP		Type de codage des émetteurs mémorisés
1 bip bref	♪	Émetteurs avec codage FLO
2 bips brefs	♪♪	Émetteurs avec codage FLOR
3 bips brefs	♪♪♪	Émetteurs avec codage SMILO
2 bips longs	♪♪	Mémoire vide (aucun émetteur mémorisé)

4.2) Mémorisation des émetteurs en Mode I et en Mode II

Les tableaux "A1" et "A2" décrivent la mémorisation des émetteurs en **Mode I**

Il est possible de mémoriser les émetteurs aussi en **Mode II**, ce mode permet une plus grande flexibilité d'utilisation des émetteurs et de la logique.

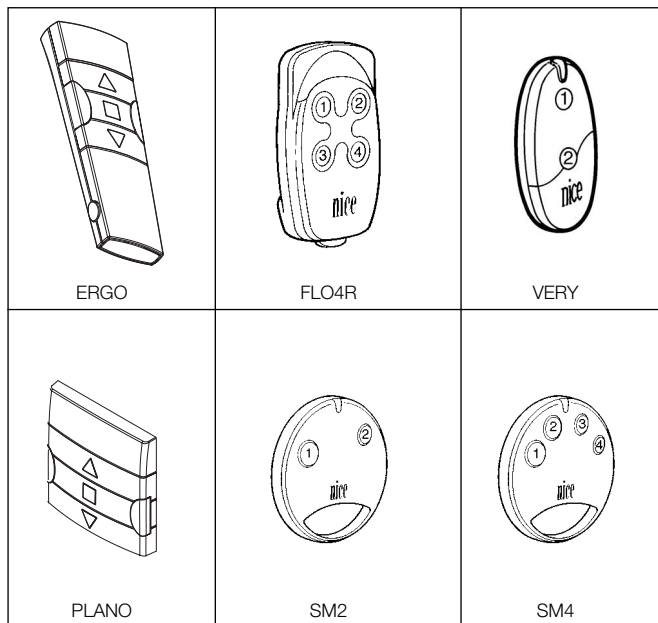
Dans la même logique de commande, on peut mémoriser des émetteurs aussi bien en Mode I qu'en Mode II.

Nous décrivons ci-après les différences entre les 2 modalités de programmation.

4.2.1) Mode I

Dans ce mode, la commande associée aux touches de l'émetteur est fixe: la touche 1 commande l'allumage (ON), la touche 2 commande l'extinction (OFF). Les éventuelles touches 3 et 4 présentes dans le même émetteur peuvent commander une autre logique de commande: la touche 3 commande l'allumage (ON), la touche 4 commande l'extinction (OFF).

Sur la logique de commande on effectue une unique phase de mémorisation pour chaque émetteur et **durant cette phase, la touche pressée n'a pas d'importance (1 ou 2 ou bien 3 ou 4).**

Pour mémoriser ou effacer les émetteurs en Mode I voir le chapitre 3 "Programmations".

Exemple	mémorisation Mode I	
Touche 1	ON	sur TT1L n°1
Touche 2	OFF	sur TT1L n°1
Touche 3	ON	sur TT1L n°2
Touche 4	OFF	sur TT1L n°2

4.2.2) Mode II

Ce mode permet d'associer à chaque touche de l'émetteur l'une des commandes suivantes:

- 1 "ON/OFF" (la même touche allume puis éteint et ainsi de suite)
- 2 "HOMME MORT" (allumage seulement tant que la touche est enfoncée)
- 3 "TEMPORISATEUR1" allumage avec extinction temporisée (réglage usine après 1 minute)
- 4 "TEMPORISATEUR2" allumage avec extinction temporisée (réglage usine après 10 minutes).





Sur la logique de commande on doit effectuer une phase de mémorisation pour chaque touche de l'émetteur, durant cette phase il faut presser la touche à laquelle associer la commande. Si l'on souhaite associer une autre commande à une autre touche de l'émetteur, il faut effectuer une autre phase de mémorisation.

Les touches du même émetteur peuvent être associées à plusieurs commandes de la même logique de commande ou peuvent être associées à des commandes de diverses logiques.

Exemple 1	mémorisation Mode II	
Touch 1	ON/OFF	sur TT1L n°1
Touch 2	TEMPORISATEUR1	sur TT1L n°1
Touch 3	TEMPORISATEUR2	sur TT1L n°1
Touch 4		HOMME MORT sur TT1L n°2

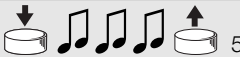

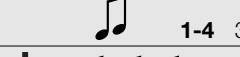

Exemple 2	mémorisation Mode II		
Touch 1	ON/OFF	sur TT1L n°1	
Touch 2		ON/OFF	sur TT1L n°2
Touch 3		ON/OFF	sur TT1L n°3
Touch 4		TEMPORISATEUR1	sur TT1L n°3

Quand la mémoire ne contient aucun émetteur, on peut procéder à la mémorisation du premier en Mode II de la manière suivante:

Tableau "A6"	Mémorisation du premier émetteur en Mode II	Exemple
1.	Au moment où la logique de commande est alimentée, on entend 2 longs bips (biip)	
2.	Dans les 5 secondes qui suivent, presser la touche à mémoriser sur l'émetteur et la maintenir enfoncée jusqu'à la fin des 3 bips puis la relâcher	
3.	Dans les 3 secondes qui suivent, commencer à presser la même touche de l'émetteur un nombre de fois égal à égal à la commande désirée: 1 = "ON/OFF" 2 = "HOMME MORT" 3 = "TEMPORISATEUR1" 4 = "TEMPORISATEUR2"	
4.	Au bout d'environ 3 secondes on entendra un nombre de bips égal à la commande sélectionnée	
5.	Dans les 2 secondes qui suivent, presser de nouveau la même touche pour confirmer la programmation et la relâcher au premier des 3 bips.	



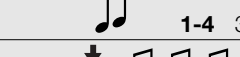

Note: Si la mémorisation a été effectuée correctement, on entendra 3 longs bips. Si au point 4 on n'entend pas le nombre de bips égal à la commande désirée, attendre quelques secondes pour sortir de la procédure sans confirmer la mémorisation.e.

Quand un ou plusieurs émetteurs sont déjà mémorisés, il est possible d'en mémoriser d'autres en Mode II en suivant cette procédure:

Tableau "A7"	Mémorisation d'autres émetteurs en Mode II	Exemple
1.	Maintenir enfoncée la nouvelle touche à mémoriser sur l'émetteur jusqu'à ce que l'on entende un bip (au bout d'environ 5 secondes) puis la relâcher	Nouveau 
2.	Dans les 5 secondes qui suivent presser et maintenir enfoncée environ 5 secondes la touche d'un émetteur déjà mémorisé (ancien) jusqu'à ce que l'on entende 2 bips rapides, puis la relâcher.	Ancien 
3.	Dans les 5 secondes qui suivent, presser de nouveau la même touche de l'émetteur (ancien) un nombre de fois égal à la commande désirée: 1 = "ON/OFF" 2 = "HOMME MORT" 3 = "TEMPORISATEUR1" 4 = "TEMPORISATEUR2"	Ancien 
4.	Au bout d'environ 3 secondes on entendra un nombre de bips égal à la commande précédemment sélectionnée	
5.	Dans les 2 secondes qui suivent, presser de nouveau la nouvelle touche à mémoriser sur l'émetteur pour confirmer la programmation et la relâcher au premier des 3 bips.	Nouveau 

Note: Si la mémorisation a été effectuée correctement, on entendra 3 longs bips. Quand la mémoire est pleine (30 émetteurs), 6 bips indiqueront que l'émetteur ne peut pas être mémorisé.

Il est possible de mémoriser de manière simple un nouvel émetteur en maintenant les caractéristiques de l'ancien en suivant la procédure du tableau "A8". Le nouvel émetteur ainsi mémorisé héritera des caractéristiques de l'ancien, c'est-à-dire que si l'ancien était mémorisé en Mode I, le nouveau fonctionnera lui aussi en Mode I ; si l'ancien était mémorisé en Mode II, la touche du nouvel émetteur sera associée à la même commande que l'ancien.

Tableau "A8"	Mémorisation d'autres émetteurs	Exempl
1.	Maintenir enfoncée la touche du nouvel émetteur que l'on désire mémoriser pendant au moins 3 secondes puis la relâcher	Nouveau 
2.	Presser la touche de l'émetteur déjà activé (ancien) pendant au moins 3 secondes puis la relâcher	Ancien 
3.	Presser de nouveau la touche du nouvel émetteur pendant au moins encore 3 secondes puis la relâcher	Nouveau 
4.	Presser de nouveau la touche de l'ancien émetteur jusqu'à ce l'on entende 3 bips qui confirment la mémorisation du nouvel émetteur	Ancien 

Note: Quand la mémoire est pleine (30 émetteurs), 6 Bips indiqueront que l'émetteur ne peut pas être mémorisé.

































S'il se révèle nécessaire d'effacer toutes les données contenues dans la mémoire de la logique de commande en utilisant un émetteur **mémorisé en Mode II**, on peut exécuter la procédure du tableau "A9".

⚠ La procédure d'effacement avec des émetteurs mémorisés en mode II est particulièrement complexe et doit respecter les points ci-après; ayant à disposition un émetteur non mémorisé, la procédure du tableau A3 résulte beaucoup plus simple.

- Il n'est pas possible d'effectuer l'effacement avec des émetteurs avec commande "HOMME MORT", utiliser éventuellement un nouvel émetteur et la procédure du tableau "A3".
- Si l'on effectue la procédure avec des émetteurs avec la commande TEMPORISATEUR il faut commencer à partir du point A ou à partir du point 1

On peut effacer:

- uniquement les émetteurs en s'arrêtant au point 4
- toutes les données (émetteurs, durée du TEMPORISATEUR1 et TEMPORISATEUR2), en complétant la procédure jusqu'au point 5.

Tableau "A9"	Effacement de la mémoire avec émetteur mémorisé en Mode II	Exemple
➔ A	Avec la logique de commande non alimentée, enlever le cavalier présent sur la carte (voir fig. 12). Le cavalier doit être remis en place à la fin de la procédure d'effacement.	 
B	Alimenter la logique de commande et attendre les bips initiaux	  1-3
C	Presser et maintenir enfoncée la touche avec la commande TEMPORISATEUR, le relais s'allume puis il s'éteint au bout d'environ 3 secondes ; toujours en continuant à presser la touche continuer au point 2.	  3s 
➔ 1	Si le relais est éteint, presser et relâcher la touche avec commande ON/OFF pour l'allumer. Presser de nouveau la touche et la maintenir enfoncée.	  5s
2	Au bout d'environ 5 secondes on entendra un bip ; relâcher alors la touche	 
3	Après 1 seconde presser la même touche et la relâcher exactement durant le troisième bip	    
4	Après 1 seconde presser la même touche et la relâcher exactement durant le troisième bip.	    
➔ 5	Après 1 seconde presser la même touche et la relâcher exactement durant le troisième bip.	    
6	Si l'on souhaite effacer toutes les données présentes dans la mémoire, dans les 2 secondes presser de nouveau la touche jusqu'à ce que l'on entende le premier des 5 bips, puis la relâcher.	     

Note: Les 5 bips signalent que tous les codes en mémoire ont été effacés.













4.3) Programmations auxiliaires

Sur la logique de commande il est possible de programmer la durée des temporisateurs TEMPORISATEUR1 et TEMPORISATEUR2 ou de programmer pour l'utilisation d'émetteurs à 3 touches types "▲ ■ ▼", voir les chapitres suivants.

4.3.1) Programmation des temporisateurs

La logique de commande permet de programmer 2 temporisateurs indépendants pour l'extinction automatique du relais après l'écoulement du temps fixé: "TEMPORISATEUR1" et "TEMPORISATEUR2". À chaque commande le temps prévu est rechargé, il est possible d'anticiper l'extinction en maintenant la commande TEMPORISATEUR active pendant plus de 3 secondes ou en envoyant une commande de OFF. Le réglage effectué en usine ou par défaut après un effacement complet de la mémoire prévoit respectivement un temps d'1 minute pour le TEMPORISATEUR1 et de 10 minutes pour le TEMPORISATEUR2.

Il est possible de programmer le temps d'allumage d'un minimum d'1 seconde à un maximum de 9 heures.



Tableau "A10"	Programmation durée des temporisateurs	Exemple
1.	Presser et maintenir enfoncée la touche de l'émetteur relative au temporisateur que l'on désire programmer. Le relais s'allume (ON).	 
2.	Maintenir la pression sur cette touche, au bout de 3 secondes le relais s'éteint (OFF)	  3s
3.	Continuer à maintenir la pression sur la même touche jusqu'à ce que le relais s'allume de nouveau (au bout d'environ 8 secondes) ; à partir de ce moment le comptage du temps commence. Relâcher la touche.	   8s
4.	Quand le temps que l'on souhaite programmer s'est écoulé presser une touche d'un émetteur mémorisé dans la logique de commande. On entendra 3 longs bips qui signalent que le temps a été mémorisé, suivis d'1 ou de 2 bips courts pour indiquer si la programmation est relative au TEMPORISATEUR1 ou au TEMPORISATEUR2.	    

Note: Si l'on souhaite modifier le temps des temporisateurs il suffit de répéter la procédure en partant du point 1.

4.3.2) Utilisation d'émetteurs à trois touches type "▲ ■ ▼"

Si l'on dispose d'émetteurs avec touches type "▲ ■ ▼" mémorisés en Mode I, pour chacun d'eux il est possible d'associer la commande "OFF" à la touche ▼. De cette manière, il est possible d'utiliser très simplement les "événements" prévus par des émetteurs type PLANO TIME. La touche ■ continuera à exécuter la fonction "OFF"

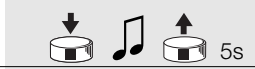
Pour activer cette fonction, il faut que l'émetteur soit mémorisé en Mode I et la fonction sera appliquée uniquement à cet émetteur ; répéter éventuellement la programmation pour tous les émetteurs désirés.

Tableau "A11" FONCTION "ON" "OFF" avec ▲ ■ ▼		Exemple
1.	Presser et maintenir enfoncée la touche ■ de l'émetteur déjà mémorisé en Mode I jusqu'à ce que 'on entende un bip (au bout d'environ 5 secondes) puis relâcher.	
2.	Dans les 3 secondes qui suivent, presser simultanément les 2 touches ▲ ▼ et les maintenir enfoncées pendant encore 5 secondes jusqu'à ce que 3 bips signalent que la fonction a été programmée.	

Note: Si l'on désire exclure la fonction, répéter la procédure à partir du point 1.

5) Que faire si... petit guide en cas de problème !

Après l'alimentation de la logique de commande, on n'entend aucun bip et les émetteurs ne fonctionnent pas.

Contrôler que la logique de commande est correctement alimentée: la tension de secteur doit être présente entre les bornes 6-7. Si l'alimentation est correcte, il y a probablement une panne grave et la carte doit être remplacée.

Après une commande, on entend 10 Bips puis la manœuvre démarre.

L'autodiagnostic des paramètres en mémoire a détecté une anomalie quelconque.

Après une commande par radio, on entend 6 bips et la manœuvre ne démarre pas.

La radiocommande n'est pas synchronisée, il faut répéter la mémorisation de l'émetteur.

6) Caractéristiques techniques

Toutes les caractéristiques se réfèrent à une température de 20 °C

Logique de commande

Alimentation	: 230Vac (+10-15%) 50Hz
Puissance maximum moteurs	: 500W / 400VA
Température de fonctionnement	: -20÷55 °C
Dimensions / poids	: 98 x 26 x 20 / 45g
Indice de protection	: IP55 IP55 (boîtier intact)
Durée Temporisateur	: Programmable d'1 seconde à 9 heures rég.usine TEMPORISATEUR1=1 minute TEMPORISATEUR2= 10 minutes

Récepteur radio

Fréquence	: 433.92 MHz
Codage	: FLO (fixed code), FLOR (rolling code) SMILO (rolling code)
Nombre d'émetteurs mémorisables	: 30
Portée des émetteurs	: Estimée à 150 m en espace libre et à 20 m à l'intérieur d'édifices *

* La portée des émetteurs est fortement influencée par d'autres dispositifs qui opèrent à la même fréquence avec des émissions continues telles que les alarmes, les écouteurs radio, etc. et qui interfèrent avec le récepteur de la logique de commande.

Nice se réserve le droit d'apporter des modifications aux produits à tout moment si elle le jugera nécessaire.

Déclaration de conformité

N°: mindy TT1L Rev 0

Nice S.p.a. via Pezza Alta, 13 Rustignè Oderzo (TV) ITALY déclare que le produit: "mindy TT1L" cest conforme aux conditions essentielles de sécurité des directives R&TTE 1999/5/CE.

Date
22-01-2004

Administrateur Délégué
Lauro Buoro

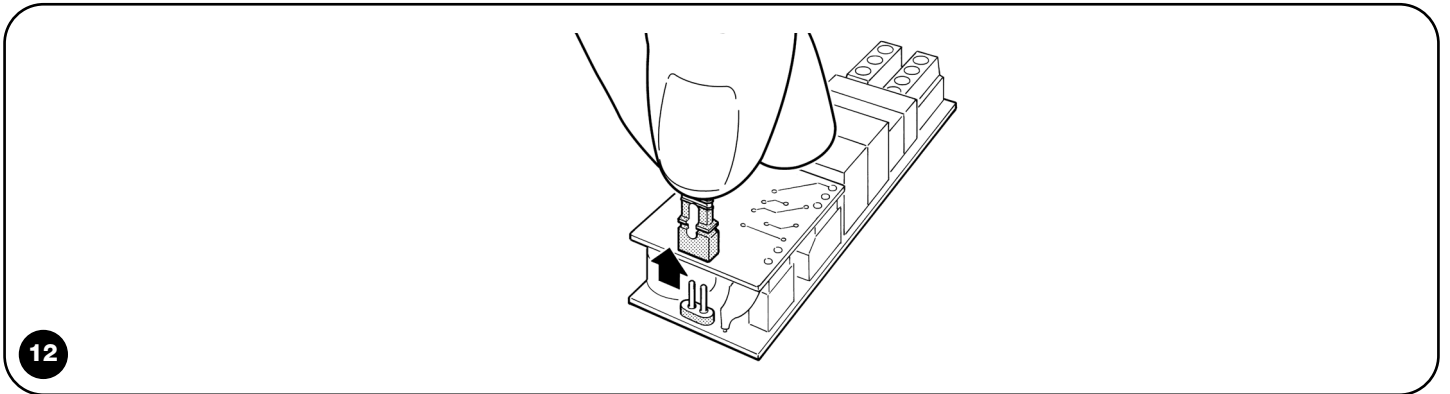
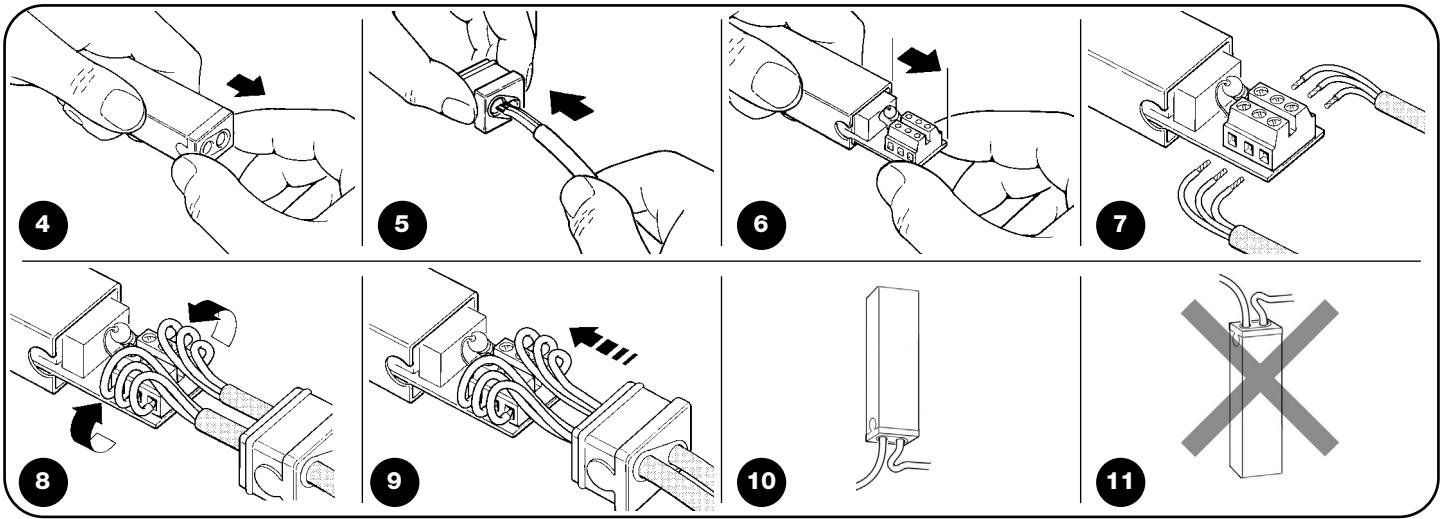
COMPANY
WITH QUALITY SYSTEM
CERTIFIED BY DNV
=ISO 9001/2000=

Nice SpA
Oderzo TV Italia
Tel. +39.0422.85.38.38
Fax +39.0422.85.35.85
info@niceforyou.com

Nice Padova
Sarmeola di Rubano PD Italia
Tel. +39.049.89.78.93.2
Fax +39.049.89.73.85.2
info.pd@niceforyou.com

Nice Roma
Roma Italia
Tel. +39.06.72.67.17.61
Fax +39.06.72.67.55.20
info.roma@niceforyou.com

Nice France
Buchelay
Tel. +33.(0)1.30.33.95.95
Fax +33.(0)1.30.33.95.96
info@nicefrance.fr

Nice Rhône-Alpes
Decines Charpieu France
Tel. +33.(0)4.78.26.56.53
Fax +33.(0)4.78.26.57.53
info.lyon@nicefrance.fr

Nice France Sud
Aubagne France
Tel. +33.(0)4.42.62.42.52
Fax +33.(0)4.42.62.42.50
info.marseille@nicefrance.fr

Nice Belgium
Leuven (Heverlee)
Tel. +32.(0)16.38.69.00
Fax +32.(0)16.38.69.01
info@nicebelgium.be

Nice España Madrid
Tel. +34.9.16.16.33.00
Fax +34.9.16.16.30.10

Nice España Barcelona
Tel. +34.9.35.88.34.32
Fax +34.9.35.88.42.49

Nice Polska
Pruszków
Tel. +48.22.728.33.22
Fax +48.22.728.25.10
info@nice.com.pl

Nice China
Shanghai
Tel. +86.21.525.706.34
Fax +86.21.621.929.88
info@niceforyou.com.cn

www.niceforyou.com