

CAME

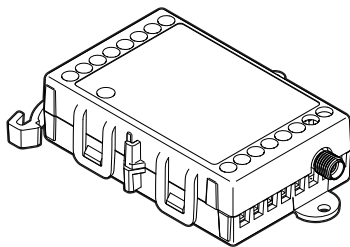

CAME.COM

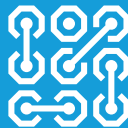

RGSM001 - RGSM001S

FA01289M4A

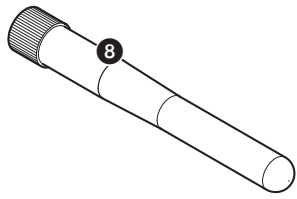
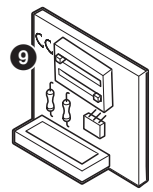
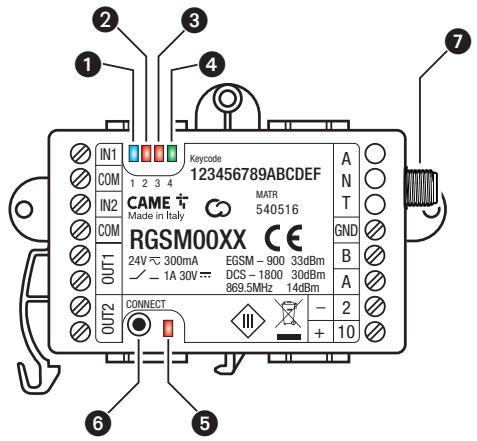

IT	Italiano
EN	English
FR	Français
RU	Русский

A

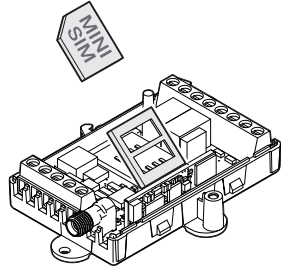
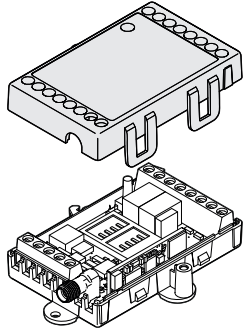
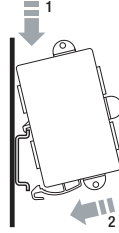
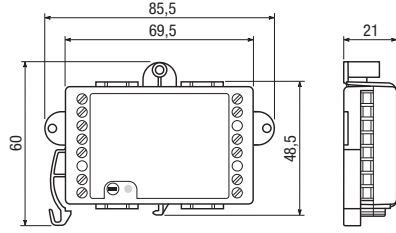

CAMECONNECT

GPRS



CRP
AUTOMATION
(x3 max)



NON CRP
AUTOMATION
(x2 max)

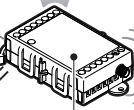

MASTER
RGSM001

100 m max

100 m max

SLAVE
RSLV001
(x5 max)

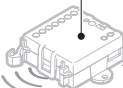

SLAVE
RSLV001



CRP
AUTOMATION
(x3 max)



NON CRP
AUTOMATION
(x2 max)



CRP
AUTOMATION
(x3 max)



NON CRP
AUTOMATION
(x2 max)

CAMECONNECT

GPRS



CRP
AUTOMATION
(x3 max)



NON CRP
AUTOMATION
(x2 max)

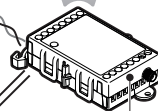

RGSM001S

B

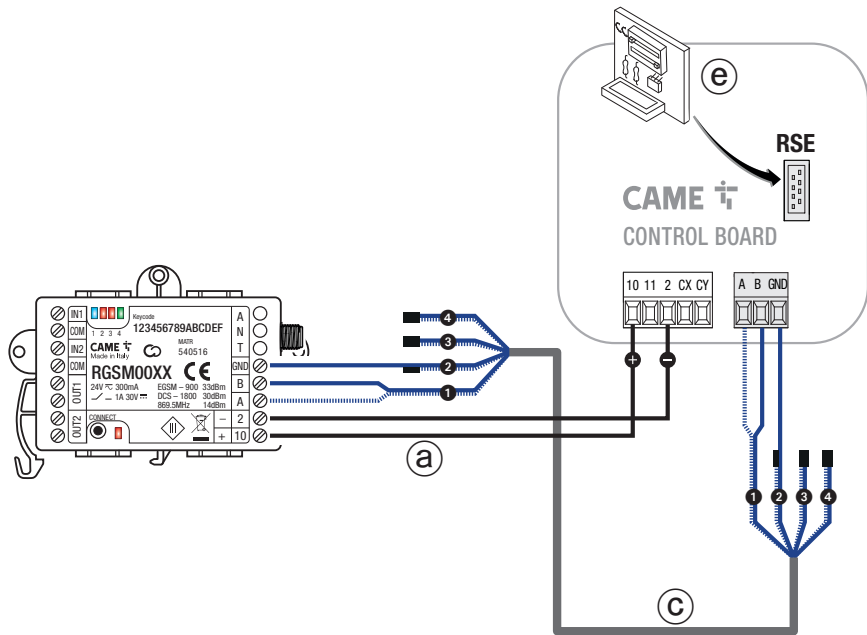

C

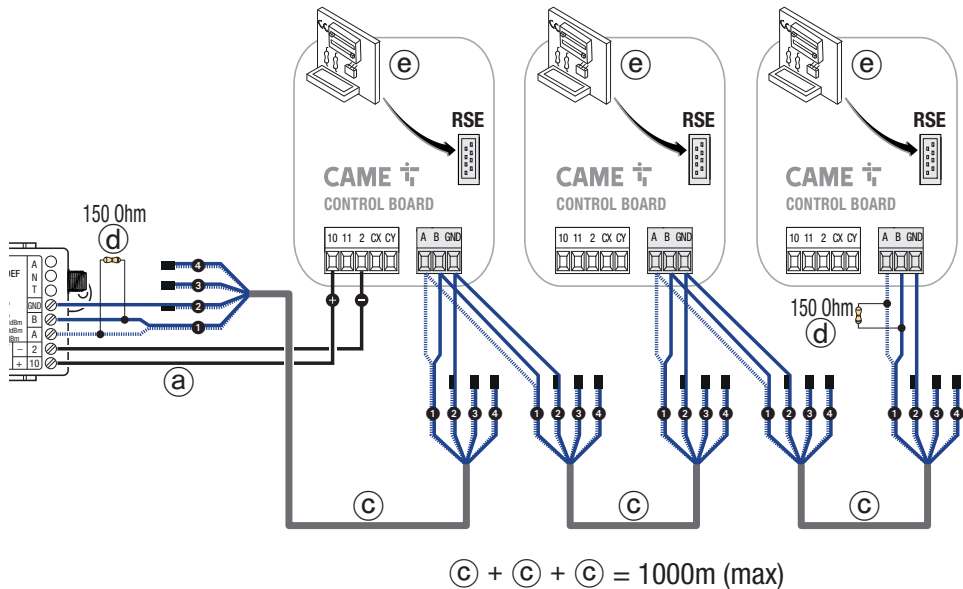
C

D

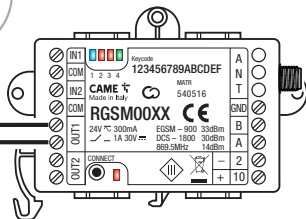
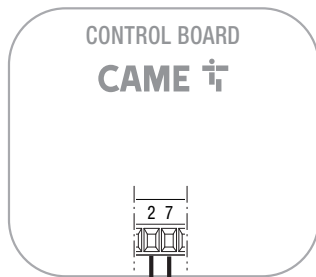

www.cameconnect.net/came/pages/addon/RGSM001_wiring_diagrams.html

Avvertenze generali

- **⚠** Importanti istruzioni per la sicurezza delle persone: LEGGERE ATTENTAMENTE!
- L'installazione, la programmazione, la messa in servizio e la manutenzione devono essere effettuate da personale qualificato ed esperto e nel pieno rispetto delle normative vigenti.
- Indossare indumenti e calzature antistatiche nel caso di intervento sulla scheda elettronica.
- Conservare queste avvertenze.
- Togliere sempre l'alimentazione elettrica durante le operazioni di pulizia o di manutenzione.
- Il prodotto deve essere destinato solo all'uso per il quale è stato espressamente studiato. Ogni altro uso è da considerarsi pericoloso.
- Il costruttore non può comunque essere considerato responsabile per eventuali danni derivanti da usi impropri, erronei ed irragionevoli.

Descrizione

RGSM001 (Master GSM con trasmettitore radio 868 MHz)

Modulo per la gestione da remoto di una o più automazioni CAME, mediante CAMEConnect, dotato di 2 ingressi digitali, 2

uscite relè N. O., trasmettitore radio 868 MHz, interfaccia 485 e scheda GSM. Il dispositivo può essere utilizzato come modulo master e gestire uno o più moduli slave (5 massimo) ad esso associabili, che a loro volta possono gestire una o più automazioni.

⚠ Il dispositivo è dotato di una antenna filare esterna che non deve essere rimossa.

RGSM001S (Master GSM senza trasmettitore radio 868 MHz)

Modulo per la gestione da remoto di una o più automazioni CAME (max 3) mediante CAMEConnect, dotato di 2 ingressi digitali, 2 uscite relè, interfaccia 485 e scheda GSM.

⚠ Non installare più dispositivi radio ad una distanza inferiore a 4 metri l'uno dall'altro.

⚠ Posizionare l'antenna più in alto possibile dal suolo, lontana da strutture metalliche o di cemento armato.

Descrizione delle parti **A**

- 1 LED GSM (blu), 2 LED OUT1 (rosso), 3 LED OUT2 (rosso),
- 4 LED POWER (verde), 5 LED CONNECT (rosso).
- 6 Pulsante P1 per il reset o riavvio del modulo.

Premuto per 10 secondi riporta il modulo alle condizioni di fabbrica (reset); premuto per più di 3 secondi e poi rilascia-





to, riavvia il modulo.

⚠ Se il modulo sul quale viene eseguito il reset alle condizioni di fabbrica è già stato registrato e configurato su un account CAMEConnect, il modulo e tutti i dispositivi ad esso associati devono essere rimossi dall'account.



- 7** Innesto antenna.
- 8** Antenna.
- 9** Scheda RSE, da inserire nei quadri comando Came.

LED di segnalazione

Legenda simbologia LED

- Spento
- Acceso
-  Lampeggia ogni 3 secondi,
-  Lampeggia 1 volta al secondo,
-  Lampeggia 3 volte al secondo,
-  Lampeggia 5 volte al secondo.

Significato delle segnalazioni

- 1** LED GSM (blu)
 - Modem GSM Spento,
 -  Non registrato alla rete GSM,
 -  Connessione GPRS attiva.
- 2** LED OUT1 (rosso)

Relè 1 aperto, Relè 1 chiuso.

3 LED OUT2 (rosso)

Relè 2 aperto, Relè 2 chiuso.

4 LED POWER (verde)

Modulo non alimentato,

Modulo alimentato e configurato/associato,

 Modulo non configurato (condizione di fabbrica),

 Pulsante P1 premuto.

5 LED CONN (rosso)

Modulo connesso a CAMEConnect,

Modulo non connesso a CAMEConnect,

 Aggiornamento firmware da remoto in corso.

Descrizione dei morsetti

IN1 - COM Ingresso 1 (24V DC max) e comune ingresso.

IN2 - COM Ingresso 2 (24V DC max) e comune ingresso.

OUT1 Relè 1, 30V DC - 1A (max) N.O..

OUT2 Relè 2, 30V DC - 1A (max) N.O..

GND Massa interfaccia 485.

B PIN B interfaccia 485.

A PIN A interfaccia 485.

2 - Alimentazione.

10 + Alimentazione.

⚠ Nel caso di collegamento a quadro comando CAME dotato di CRP mediante morsetto A-B-GND, alimentare il modulo solo da morsetti 2-10 del quadro stesso.

Dati tecnici

Tipo	RGSM001	RGSM001S
Alimentazione AC (V)	12÷30	
Alimentazione DC (V)	12÷35	
Consumo (mA)	200	
Potenze segnale radio 869,5MHz (dBm)	14	-
Portata segnale radio 869,5MHz in area libera (m)	100	-
Potenze segnale GSM EGSM - 900MHz (dBm)	33	
Potenze segnale GSM DCS - 1800MHz (dBm)	30	
Ingressi digitali (V DC max)	24	
Uscite relè (V DC max)	30	
Uscite relè (A max)	1	
Lunghezza massima del cavo collegato alle uscite relè (m)	≤ 100	

Tipo	RGSM001	RGSM001S
Lunghezza massima del cavo collegato all'uscita 485 (m)	≤ 1000	
Temperatura di esercizio (°C)	-20 ÷ 70	

Collegamenti

⚠ Prima di ogni operazione di collegamento, è **OBBLIGATORIO SCOLLEGARE L'ALIMENTAZIONE**.

⚠ Nel caso il dispositivo non sia alimentato da quadro Came, assicurarsi che l'alimentazione fornita sia provvista di alimentazione in corrente non superiore a 1A.

⚠ Nel caso di collegamento a quadro comando CAME dotato di CRP mediante morsetto A-B-GND, alimentare il modulo solo da morsetti 2-10 del quadro stesso.

Collegamento di una singola automazione **B**

Collegare il modulo alla scheda elettronica sui morsetti (10-2) con un cavo in PVC FROR 2 x 0,5 **Ⓐ** (lunghezza max 3 m).

Collegare il modulo sui morsetti (A-B-GND) con un cavo tipo UTP CAT5 - AWG24 **Ⓒ** e, se prevista dall'automazione, inserire la scheda RSE **Ⓔ**.

📖 Fare riferimento alla tabella di compatibilità del modulo (*).

Collegamento di più automazioni **C**

Collegare il modulo a una delle schede elettroniche sui morsetti (10-2) con un cavo in PVC FROR 2 x 0,5 **a** (lunghezza max 3 m) ed eseguire un collegamento RS-485 (in modalità entra-esci) sui morsetti (A-B-GND) con un cavo tipo UTP CAT5 - AWG24 **c**;

Δ lunghezza massima cavo UTP CAT5, 1000 m.

Se necessario, inserire la scheda RSE **e** (fare riferimento alla tabella di compatibilità del modulo *****) e impostare un numero di periferica per ogni scheda (vedi funzione [numero periferica] nel manuale dell'automazione o del quadro comando).

b Tutte le automazioni connesse al modulo devono avere Baud rate impostato a 38400 (vedi funzione [modifica velocità COM] nel manuale dell'automazione o del quadro comando).

*****) La tabella di compatibilità del modulo è disponibile al seguente indirizzo: [http://www.cameconnect.net/come/docs/comeconnect_compliant_devices.html](http://www.cameconnect.net/came/docs/comeconnect_compliant_devices.html).

Collegamento di automazioni non CRP **D**

Utilizzando le uscite a relè è possibile comandare fino ad un massimo di 2 automazioni mediante CAMEConnect.

Installazione

Fissare il modulo alle guide DIN se presenti nell'automazione. Il modulo può essere installato anche esternamente purché opportunamente fissato in un contenitore con almeno grado IP44.

Δ Il dispositivo deve sempre essere installato lontano da superfici e oggetti metallici. In ogni caso la scheda elettronica non deve essere inserita in contenitori metallici.

Configurazione

Δ Prima di eseguire la configurazione, assicurarsi che il modulo non sia alimentato e che il codice PIN della scheda SIM sia disabilitato.

La scheda SIM (non inclusa) deve essere abilitata al traffico dati 2G ed all'invio e ricezione di SMS. Verificare con il proprio operatore di telefonia mobile la disponibilità ed i costi di questi servizi.



b Il consumo dati dipende dal numero e dalla tipologia di dispositivi associati al modulo, e dal loro utilizzo col sistema CAMEConnect.

- Rimuovere il guscio ed inserire la scheda SIM nell'apposito alloggiamento dopo avere preso nota del numero ad essa associato.

- Richiudere il guscio ed alimentare il modulo.

I led assumono la seguente configurazione:

4 POWER 

❶ GSM , dopo alcuni secondi,
 registrato alla rete GSM.

- Digitare dal proprio telefono un messaggio SMS da inviare al numero della SIM così composto:

APN: XXXXXX

Al posto delle XXXXXX, deve essere indicato l'APN (Access Point Name) che identifica la rete mobile mediante la quale l'operatore telefonico fornitore della SIM da accesso ai servizi internet (è obbligatorio rispettare maiuscole, minuscole e punteggiatura).

Per esempio: APN:web.omnitel.it

Generalmente gli operatori di telefonia pubblicano questa informazione nei propri siti internet; se necessario richiedere l'informazione all'operatore di telefonia mobile fornitore della SIM.

Alcuni operatori di telefonia mobile richiedono l'impostazione aggiuntiva di una username ed una password.

In questo caso digitare dal proprio telefono un messaggio SMS da inviare al numero della SIM così composto:

APN: internet.com

USR: wapuser1



PWD: wap

- Inviare l'SMS; dopo qualche secondo il modulo invia una risposta automatica RECEIVED, successivamente si riavvia e si connette al server.

Nel caso in cui la configurazione dell'APN non vada a buon fine, il modulo invia la risposta NOT CONFIGURED.

I led assumono la seguente configurazione:

❷ POWER - ,

❶ GSM -  >  > ,

❸ CONN - ; il led si accende  al termine della sequenza di lampeggi del led GSM.

 **Nel caso in cui, la sostituzione della SIM, richieda la modifica dell'APN, ripetere la procedura di configurazione dell'APN.**

 Il modulo (RGSM001 - RGSM001S) deve essere registrato sul proprio account CAMEConnect utilizzando il keycode stampato sull'etichetta. Seguire le indicazioni dei manuali CAMEConnect Automazioni disponibili nella sezione Documentazione del sito:

http://www.cameconnect.net/came/pages/documentazione_elenco.html

Guida alla risoluzione dei problemi

Problema	Possibili cause	Soluzioni
Il modulo non si accende.	Alimentazione assente.	Verificare la presenza di alimentazione. Verificare i collegamenti dell'alimentazione.
Il modulo non si collega al cloud.	La SIM non è configurata correttamente.	Verificare che la SIM sia attiva e abbia un piano dati attivo. Verificare la configurazione dell'APN con l'operatore di telefonia.
Il modulo si disconnette saltuariamente dal cloud	Invio di chiamate o SMS verso la SIM. Livello segnale GSM insufficiente.	Verificare che non vengano inviate chiamate o SMS alla SIM. Verificare la copertura del segnale GSM nel punto di installazione.

Il prodotto è conforme alle direttive di riferimento vigenti.

Dismissione e smaltimento. Non disperdere nell'ambiente l'imballaggio e il dispositivo alla fine del ciclo di vita, ma smaltirli seguendo le norme vigenti nel paese di utilizzo del prodotto. I componenti riciclabili riportano simbolo e sigla del materiale.

I DATI E LE INFORMAZIONI INDICATE IN QUESTO MANUALE SONO DA RITENERSI SUSCETTIBILI DI MODIFICA IN QUALSIASI MOMENTO E SENZA OBBLIGO DI PREAVVISO. LE MISURE, SE NON DIVERSAMENTE INDICATO, SONO IN MILLIMETRI.

General Precautions

- ⚠ Important safety instructions. READ CAREFULLY
- Installing, programming, commissioning and maintenance must only be done by qualified, expert staff and in full compliance with the applicable law.
- Wear antistatic protective clothing and footwear when working on the control board.
- Keep these precautions.
- Always cut off the mains power when doing cleaning and maintenance jobs.
- This product must only be used for the purpose for which it was designed. Any other use is dangerous.
- The manufacturer declines all liability for any damage as a result of improper, incorrect or unreasonable use.

Description

RGSM001

(GSM Master with 868 MHz radio transmitter)

Module for remote management of one or more CAME operators, via CAMEConnect; featuring two digital inputs, two N. O. relay outputs, 868 MHz radio transmitter, 485 interface and GSM board. This devices can be used as a master module to manage

up to five slave modules associated with it, which in turn are able to manage one or several operators.

⚠ The device is equipped with an external wire antenna which must not be removed.

RGSM001S

(GSM Master without 868 MHz radio transmitter)

Module for remotely controlling and managing up to three CAME operators via CAMEConnect, fitted with two digital inputs, two relay outputs, 485 interface and GSM card.

⚠ Do not install radio devices less than four meters apart.

⚠ Place the antenna as high as possible from the ground, away from any metal or reinforced concrete structures.

Description of parts

- 1 GSM LED (blue),
- 2 OUT1 LED (red),
- 3 OUT2 LED (red),
- 4 LED POWER (green),
- 5 LED CONNECT (red).
- 6 P1 button for resetting or rebooting the module.

Press and hold for 10 seconds to restore the module to factory settings (reset); press and hold for 3 seconds and then release to restart the module.





⚠ If the module that is reset to factory settings has already been registered and configured from a CAME Connect ac-

count, said module and all of the devices associated with it must be deleted from the account.



- 7 Antenna mount.
- 8 Antenna.
- 9 RSE card, to be inserted in Came control panels.



Warning LEDs

LED key

- Off
- On
-  Flashes every three seconds,
-  Flashes once per second,
-  Flashes three times per second,
-  Flashes five times per second.

Warning key

- 1 GSM LED (blue)
 - GSM Modem Off,
 -  Not registered on the GSM network,
 -  Registered on the GSM network,
 -  Active GPRS connection.
- 2 OUT1 LED (red)
 - Relay 1 open, relay 1 closed.
- 3 OUT2 LED (red)
 - Relay 2 open, relay 2 closed.

- 4 POWER LED (green)
 - Module is powered off,
 - Module powered up and configured/associated,
 -  Module is not configured (only factory settings),
 -  P1 button pressed.
- 5 CONN LED (red)
 - Module connected to CAMEConnect,
 - Module not connected to CAMEConnect,
 -  Firmware remote update underway.

Description of the terminals

IN1 - COM Input 1 (24V DC max) and common input.

IN2 - COM Input 2 (24V DC max) and common input.

OUT1 Relay 1, 30V DC - 1A (max) N.O.

OUT2 Relay 2, 30V DC - 1A (max) N.O.

GND Interface 485 earth.

B PIN B interface 485.

A PIN A interface 485.

2 - Power supply.

10 + Power supply.

⚠ Where the device is connected to a CAME control panel equipped with CRP via terminal A-B-GND, power the module only from terminals 2-10 on the panel itself.

Technical data

Type	RGSM001	RGSM001S
Power supply AC (V)	12 to 30	
Power supply DC (V)	12 to 35	
Consumption (mA)	200	
Radio signal power 869.5MHz (dBm)	14	-
Range of the 869.5MHz radio signal in a free area (m)	100	-
GSM signal power EGSM - 900MHz (dBm)	33	
GSM signal power DCS - 1800MHz (dBm)	30	
Digital inputs (V DC max)	24	
Relay outputs (V DC max)	30	
Relay outputs (A max)	1	
Maximum cable length connected to the relay outputs (m)	≤ 100	
Maximum cable length connected to output 485 (m)	≤ 1000	
Operating temperature (°C)	-20 to 70	

Connections

⚠ Before making any connections, YOU MUST DISCONNECT THE MAINS POWER.

⚠ If the device is not powered by a Came control panel, make sure that the supply voltage is provided with protection devices for currents greater than 1 A.

⚠ Where the device is connected to a CAME control panel equipped with CRP via terminal A-B-GND, power the module only from terminals 2-10 on the panel itself.

Connecting a single operator

Connect the module to the control board via terminals (10-2) with a 2 x 0.5 PVC FROR cable Ⓐ (length max. 3 m).

Connect the module to the terminals (A-B-GND) with an UTP CAT5 - AWG24 cable Ⓒ and, if the operator is set up to do so, insert the RSE card Ⓔ.

📖 Please refer to the module compatibility table.

Connecting to several operators

Connect the module to one of the control boards on terminals (10-2), using a PVC FROR 2 x 0.5 cable Ⓐ (max. length 3 m) and make an RS-485 connection (in enter-exit mode) on terminals (A-B-GND), using a UTP CAT5 - AWG24 cable Ⓒ;

⚠ maximum length of the UTP CAT5 cable 1000 m.

If necessary, insert the RSE card  (please refer to the module compatibility table*) and set a peripheral number for each card (see [peripheral number] function in the operator or control panel manual).

 All of the operators connected to the module must have their Baud rate set to 38400 (see [edit COM speed] function in the operator or control panel manual).

(*) The module compatibility table is available via the following link: http://www.cameconnect.net/came/docs/came-connect_compliant_devices.html.

Connecting non-CRP operators

Using the relay outputs you can control up to two operators via CAMEConnect.

Installation

Fit the module to the DIN rails, if these are present on the operator. The module can also be installed externally, provided it is soundly anchored, inside casing that is at least IP44 rated.

 The device must always be installed well away from metal surfaces and objects. In any case, the control board must not be fitted inside metal containers.

Configuration

 Before configuring, make sure that the module is disconnected from the mains power and that the SIM card PIN code is disabled.

The SIM card (not included) must be enabled for 2G data traffic and for sending and receiving SMSs. Check with your local mobile telephone operator for availability and costs for these services.



 Data consumption depends on the number and type of devices that are associated with the module, and how they are used with the CAMEConnect system.

- Remove the casing and fit the SIM card into the slot, after noting down its number.

- Replace the casing and power up the module.

The LEDs behave as follows:

 **4** POWER 

 **1** GSM , after a few seconds,
 Registered on the GSM network.

- On your smartphone, send an SMS to the SIM number containing the text:

APN: XXXXXX

Replace XXXXXX with the APN (Access Point Name) that identifies the mobile network through which the telephone operator

that provided the SIM grants internet access (you must respect upper and lower case and punctuation).

For example: `APN:web.omnitel.it`

Generally speaking, telephone operators publish this information on their websites; if necessary, request the information from the mobile telephone operator that supplied the SIM.

Some mobile telephone operators request that a username and password be set.

In this case, use your smartphone to send an SMS to the SIM number containing the text:

```
APN:internet.com
```

```
USR:wapuser1
```



```
PWD:wap
```

- Send the SMS; after a few seconds the module sends an automated reply containing the text `RECEIVED`, it then restarts and connects to the server.

If the APN configuration is unsuccessful, the module replies `NOT CONFIGURED`.

The LEDs behave as follows:

④ POWER - ,

① GSM -  >  > 

⑤ CONN - ; the LED switches on  once the GSM LED flashing sequence ends.

 **Should the APN need to be changed when replacing the SIM, repeat the APN configuration procedure.**

 You must register, the module (RGSM001 - RGSM001S) from your CAMEConnect account using the key code which is printed on the label. Follow the instructions in the CAMEConnect operator manuals which are available in the documentation section at

http://www.cameconnect.net/came/pages/documentazione_elenco.html

Troubleshooting guide

Problem	Possible causes	Solutions
The module does not switch on.	No power supply.	Check whether the power is on. Check the power supply connections.
The module does not connect to the cloud.	The SIM is not configured correctly.	Check that the SIM is active and has an active data plan. Check the APN configuration with your telephone operator.
The module occasionally disconnects from the cloud	Calls or SMSs are being sent to the SIM. GSM signal level insufficient.	Check that no calls or SMSs are being sent to the SIM. Check the GSM signal coverage at the installation point.

The product complies with the relevant directives in force.

Decommissioning and disposal. Dispose of the packaging and the device at the end of its life cycle responsibly, in compliance with the laws in force in the country where the product is used. The recyclable components are marked with a symbol and the material's ID marker.

THE DATA AND INFORMATION SHOWN IN THIS MANUAL ARE TO BE CONSIDERED AS SUBJECT TO CHANGE AT ANY TIME AND WITHOUT THE NEED FOR ANY ADVANCE WARNING. MEASUREMENTS, UNLESS OTHERWISE INDICATED, ARE IN MILLIMETRES.

Instructions générales

-  Instructions importantes pour la sécurité des personnes : À LIRE ATTENTIVEMENT !
- L'installation, la programmation, la mise en service et l'entretien doivent être effectués par du personnel qualifié et dans le plein respect des normes en vigueur.
- Porter des vêtements et des chaussures antistatiques avant d'intervenir sur la carte électronique.
- Conserver ces instructions.
- Toujours couper le courant électrique durant les opérations de nettoyage ou d'entretien.
- Ce produit ne devra être destiné qu'à l'utilisation pour laquelle il a été expressément conçu. Toute autre utilisation est à considérer comme dangereuse.
- Le fabricant décline toute responsabilité en cas d'éventuels dommages provoqués par des utilisations impropres, incorrectes et déraisonnables.

Description

RGSM001

(Master GSM avec émetteur radio 868 MHz)

Module pour la gestion à distance d'un ou de plusieurs automatismes CAME, par le biais de CAMEConnect, doté de 2 entrées

numériques, 2 sorties relais N. O., 1 émetteur radio 868 MHz, 1 interface 485 et 1 carte GSM. Ce dispositif peut être utilisé comme module maître et gérer un ou plusieurs modules esclaves (max. 5) y étant associés lesquels, à leur tour, peuvent gérer un ou plusieurs automatismes.

 **Ne jamais enlever l'antenne filaire dont le dispositif est doté.**

RGSM001S

(Master GSM sans émetteur radio 868 MHz)

Module pour la gestion à distance d'un ou de plusieurs automatismes CAME, par le biais de CAMEConnect, doté de 2 entrées numériques, 2 sorties relais, 1 interface 485 et 1 carte GSM.

 **Ne pas installer les dispositifs radio à une distance inférieure à 4 mètres l'un de l'autre.**

 **Positionner l'antenne le plus haut possible par rapport au sol et à l'écart de toute structure en métal ou en béton armé.**

Description des parties

- ① LED GSM (bleue), ② LED OUT1 (rouge), ③ LED OUT2 (rouge),
- ④ LED POWER (verte), ⑤ LED CONNECT (rouge).
- ⑥ Bouton P1 pour la remise à zéro ou le rallumage du module.
L'enfoncer pendant 10 secondes pour réinitialiser le module aux configurations d'usine (reset) ; l'enfoncer pendant plus de





3 secondes puis le relâcher pour remettre le module en marche.

⚠ Tout module réinitialisé aux valeurs d'usine ayant déjà été enregistré et configuré sur un compte CAMEConnect devra être éliminé du compte en question avec tous les dispositifs y étant associés.



- 7** Fiche antenne.
- 8** Antenne.
- 9** Carte RSE, à insérer sur les armoires de commande Came.



Voyants de signalisation LED

Légende symboles voyants

- Éteint
- Allumé
-  Clignote toutes les 3 secondes,
-  Clignote toutes les secondes,
-  Clignote 3 fois par seconde,
-  Clignote 5 fois par seconde.

Signification des signalisations

- 1** LED GSM (bleue)
 - Modem GSM éteint,
 -  Non enregistré au réseau GSM,
 -  Enregistré au réseau GSM,
 -  Connexion GPRS activée.

- 2** LED OUT1 (rouge)
 - Relais 1 ouvert, Relais 1 fermé.
- 3** LED OUT2 (rouge)
 - Relais 2 ouvert, Relais 2 fermé.
- 4** LED POWER (verte)
 - Module hors tension,
 - Module alimenté et configuré/associé,
 -  Module non configuré (condition d'usine),
 -  Bouton P1 enfoncé.
- 5** LED CONN (rouge)
 - Module connecté à CAMEConnect,
 - Module non connecté à CAMEConnect,
 -  Mise à jour du firmware en cours à distance.

Description des bornes

- IN1 - COM** Entrée 1 (24 VDC max.) et commun entrée.
- IN2 - COM** Entrée 2 (24 VDC max.) et commun entrée.
- OUT1** Relais 1, 30 VDC - 1 A (max.) N.O.
- OUT2** Relais 2, 30 VDC - 1 A (max.) N.O.
- GND** Masse interface 485.
- B** PIN B interface 485.
- A** PIN A interface 485.
- 2** – Alimentation.
- 10** + Alimentation.

⚠ En cas de connexion, par le biais d'une borne A-B-GND, à une armoire de commande CAME dotée de CRP, n'alimenter le module que par les bornes 2-10 de l'armoire elle-même.

Données techniques

Type	RGSM001	RGSM001S
Alimentation AC (V)	12 - 30	
Alimentation DC (V)	12 - 35	
Consommation (mA)	200	
Puissance signal radio 869,5MHz (dBm)	14	-
Portée signal radio 869,5MHz en champ libre (m)	100	-
Puissance signal GSM EGSM - 900 MHz (dBm)	33	
Puissance signal GSM DCS - 1800 MHz (dBm)	30	
Entrées numériques (VDC max.)	24	
Sorties relais (VDC max.)	30	
Sorties relais (A max.)	1	
Longueur maximum du câble connecté aux sorties relais (m)	≤ 100	

Type	RGSM001	RGSM001S
Longueur maximum du câble connecté à la sortie 485 (m)	≤ 1000	
Température de fonctionnement (°C)	-20 ÷ 70	

Connexions

⚠ La MISE HORS TENSION est OBLIGATOIRE avant chaque opération de connexion.

⚠ Si le dispositif n'est pas alimenté par une armoire Came, s'assurer que l'alimentation fournie est bien dotée de dispositifs de protection contre tout courant dépassant 1 A.

⚠ En cas de connexion, par le biais d'une borne A-B-GND, à une armoire de commande CAME dotée de CRP, n'alimenter le module que par les bornes 2-10 de l'armoire elle-même.

Connexion d'un seul automatisme

Connecter le module à la carte électronique sur les bornes (10-2) à l'aide d'un câble en PVC FROR 2 x 0,5 **Ⓐ** (longueur max. 3 m).

Connecter le module sur les bornes (A-B-GND) à l'aide d'un câble UTP CAT5 - AWG24 **Ⓒ** et installer l'éventuelle carte RSE **Ⓔ**.

📖 Se référer au tableau de compatibilité du module (*).

Connexion de plusieurs automatismes

Connecter le module à l'une des cartes électroniques sur les bornes (10-2) à l'aide d'un câble en PVC FROR 2 x 0,5 (a) (longueur max. 3 m) et effectuer une connexion RS-485 (en mode entrée-sortie) sur les bornes (A-B-GND) à l'aide d'un câble UTP CAT5 - AWG24 (c) ;

△ longueur maximum du câble UTP CAT5, 1000 m.

Installer, si nécessaire, la carte RSE (e) (se référer au tableau de compatibilité du module *) et configurer un numéro de périphérique pour chaque carte (voir fonction [numéro périphérique] sur le manuel de l'automatisme ou de l'armoire de commande).

📖 Tous les automatismes connectés au module doivent avoir une valeur Baud rate à 38400 (voir fonction [modifier vitesse COM] sur le manuel de l'automatisme ou de l'armoire de commande).

(*) Le tableau de compatibilité du module est disponible à l'adresse suivante : http://www.cameconnect.net/came/docs/cameconnect_compliant_devices.html.

Connexion d'automatismes sans CRP

Les sorties relais permettent de commander jusqu'à 2 automatismes par le biais de CAMEConnect.

Installation

Fixer le module aux éventuels rails DIN de l'automatisme. Le module peut également être installé à l'extérieur pourvu qu'il soit fixé dans un boîtier avec au moins un degré IP44.

△ Le dispositif doit toujours être installé à l'écart de toute surface et de tout objet métalliques. Ne pas loger la carte électronique dans des boîtiers métalliques.

Configuration

△ Avant d'effectuer la configuration, s'assurer que le module est bien alimenté et que le code PIN de la carte SIM est désactivé.

La carte SIM (non fournie) doit être activée pour le trafic de données 2G et pour l'envoi et la réception de SMS. Contrôler avec son propre opérateur de téléphonie mobile la disponibilité et les coûts de ces services.



📖 La consommation des données dépend du nombre et du type de dispositifs associés au module et de leur utilisation avec le système CAMEConnect.

- Enlever le couvercle et introduire la carte SIM dans le logement prévu à cet effet après avoir noté le numéro y étant associé.

- Refermer le couvercle et alimenter le module.

Les voyants led sont ainsi configurés :

④ POWER 

❶ GSM , au bout de quelques secondes,  enregistré au réseau GSM.

- Écrire sur son propre téléphone un message SMS à envoyer au numéro de la SIM ainsi composé :

APN: XXXXXX

Indiquer, à la place des XXXXXX, l'APN (Access Point Name) qui identifie le réseau mobile au moyen duquel l'opérateur téléphonique fournisseur de la SIM donne accès aux services Internet (il est obligatoire de respecter les majuscules, les minuscules et la ponctuation).

Par exemple : APN:web.omnitel.it

Les opérateurs téléphoniques publient généralement cette information sur leur site Internet ; si nécessaire, la demander à l'opérateur de téléphonie mobile fournisseur de la SIM.

Certains opérateurs de téléphonie mobile requièrent la configuration supplémentaire d'un nom d'utilisateur et d'un mot de passe.

Dans ce cas, écrire sur son propre téléphone un message SMS à envoyer au numéro de la SIM ainsi composé :

APN:internet.com

USR:wapuser1

PWD:waf



- Envoyer l'SMS ; le module envoie, au bout de quelques se-

condes, une réponse automatique RECEIVED, puis il se rallume et se connecte au serveur.

En cas d'échec de la configuration de l'APN, le module envoie la réponse NOT CONFIGURED.

Les voyants led sont ainsi configurés :

❷ POWER - ,

❶ GSM -  >  > ,

❸ CONN -  ; la led s'allume  au terme de la séquence de clignotements du voyant GSM.

 **Si le remplacement de la SIM requiert la modification de l'APN, répéter la procédure de configuration de l'APN.**

 Le module (RGSM001 - RGSM001S) doit être enregistré sur le propre compte CAMEConnect avec le keycode figurant sur l'étiquette. Suivre les indications des manuels CAMEConnect Automazioni disponibles à la section Documentation du site : http://www.cameconnect.net/came/pages/documentazione_elenco.html

Guide de résolution des problèmes

Problème	Causes possibles	Solutions
Le module ne s'allume pas.	Défaut d'alimentation.	S'assurer de la présence d'alimentation. Contrôler les connexions de l'alimentation.
Le module ne se connecte pas au cloud.	La SIM n'est pas correctement configurée.	Contrôler que la SIM est bien activée et qu'elle présente un plan de données activé. Contrôler la configuration de l'APN avec l'opérateur de téléphonie.
De temps en temps le module se déconnecte du cloud.	Envoi d'appels ou de SMS vers la SIM. Signal GSM insuffisant.	S'assurer qu'aucun appel ou SMS n'est envoyé à la SIM. Contrôler la couverture du signal GSM au point d'installation.

Le produit est conforme aux directives de référence en vigueur.

Mise au rebut et élimination. Ne pas jeter l'emballage et le dispositif dans la nature au terme du cycle de vie de ce dernier, mais les éliminer selon les normes en vigueur dans le pays où le produit est utilisé. Le symbole et le sigle du matériau figurent sur les composants recyclables.

LES DONNÉES ET LES INFORMATIONS CONTENUES DANS CE MANUEL SONT SUSCEPTIBLES DE SUBIR DES MODIFICATIONS À TOUT MOMENT ET SANS AUCUN PRÉAVIS. LES DIMENSIONS SONT EXPRIMÉES EN MILLIMÈTRES, SAUF INDICATION CONTRAIRE.

Общие правила безопасности

-  Важные правила техники безопасности: ПРОЧИТАЙТЕ ВНИМАТЕЛЬНО!
- Монтаж, программирование, ввод в эксплуатацию и техническое обслуживание должны производиться квалифицированным и опытным персоналом в полном соответствии с требованиями действующих норм безопасности.
- Используйте антистатическую одежду и обувь при работе с электроникой.
- Храните данные инструкции.
- Всегда отключайте электропитание перед выполнением работ по чистке или техническому обслуживанию системы.
- Это изделие должно использоваться исключительно по назначению. Любое другое применение рассматривается как опасное.
- Фирма-изготовитель снимает с себя всякую ответственность за ущерб, нанесенный неправильным, ошибочным или небрежным использованием изделия.

Описание

RGSM001 (мастер-модуль GSM с радиопередатчиком 868 МГц)

Модуль дистанционного управления одной или несколькими

автоматическими системами CAME посредством CAMEConnect, оснащенный 2 цифровыми входами, 2 релейными выходами (Н.О. контакты), радиопередатчиком 868 МГц, интерфейсом 485 и платой GSM. Устройство может использоваться в качестве мастер-модуля и управлять одним или несколькими подчиненными ему модулями (макс. 5), которые в свою очередь могут управлять одной или несколькими автоматическими системами.

 Устройство оснащено внешней проводной антенной, которую запрещается демонтировать.

RGSM001S (мастер-модуль GSM без радиопередатчика 868 МГц)

Модуль дистанционного управления одной или несколькими автоматическими системами CAME (макс. 3) посредством CAMEConnect, оснащенный 2 цифровыми входами, 2 релейными выходами, интерфейсом 485 и платой GSM.

 Не устанавливайте несколько беспроводных устройств на расстоянии менее 4 метров друг от друга.

 Антенна должна устанавливаться как можно выше над землей, вдали от конструкций из металла или армированного бетона.



Основные компоненты **A**

- ❶ Индикатор GSM (синий), ❷ индикатор OUT1 (красный), ❸ индикатор OUT2 (красный),
- ❹ индикатор POWER (зеленый), ❺ индикатор CONNECT (красный).
- ❻ Кнопка P1 для сброса и перезагрузки модуля.
 При нажатии и удерживании кнопки в течение 10 секунд происходит восстановление заводских настроек модуля (сброс). Если нажать и удерживать кнопку более трех секунд, а потом отпустить ее, происходит перезагрузка модуля.
 ⚠ Если модуль, на котором происходит восстановление заводских настроек, уже зарегистрирован и настроен в личном кабинете CAMEConnect, модуль и все связанные с ним устройства должны быть удалены из личного кабинета.
- ❼ Разъем антенны.
- ❽ Антенна.
- ❾ Плата RSE, встраиваемая в блоки управления CAME.







Светодиодные индикаторы

Условные обозначения индикаторов

- Выключен
- Включен
-  Мигает каждые 3 секунды

-  Мигает 1 раз в секунду
-  Мигает 3 раза в секунду
-  Мигает 5 раз в секунду

Расшифровка значения

- ❶ Индикатор GSM (синий)
 - GSM-модем отключен
 -  не зарегистрировано в сети GSM
 -  зарегистрировано в сети GSM
 -  соединение GPRS активно.
- ❷ Индикатор OUT1 (красный)
 - Реле 1 разомкнуто, реле 1 замкнуто.
- ❸ Индикатор OUT2 (красный)
 - Реле 2 разомкнуто, реле 2 замкнуто.
- ❹ Индикатор POWER (зеленый)
 - Модуль обесточен
 - Модуль под напряжением и настроен/присвоен
 -  Модуль не настроен (заводские настройки)
 -  Нажата кнопка P1
- ❺ Индикатор CONN (красный)
 - Модуль подключен к CAMEConnect
 - Модуль не подключен к CAMEConnect
 -  Идет удаленное обновление прошивки

Описание контактов

IN1 - COM	Вход 1 (=24 В, макс.) и общий вход.
IN2 - COM	Вход 2 (=24 В, макс.) и общий вход.
OUT1	Реле 1, =30 В - 1 А (макс.), Н.О. контакты.
OUT2	Реле 2, =30 В - 1 А (макс.) Н.О. контакты.
GND	Земля интерфейса 485.
B	PIN В интерфейса 485.
A	PIN А интерфейса 485.
2	- Электропитание.
10	+ Электропитание.

⚠ В случае подключения к блоку управления CAME, оснащенному CRP, через контакты А-В-GND, подавайте напряжение на модуль только через контакты 2-10 на самом блоке

Технические характеристики

Модель	RGSM001	RGSM001S
Напряжение электропитания (~В)	12-30	
Напряжение электропитания (=В)	12-35	
Потребляемый ток (мА)	200	
Мощность радиосигнала 869,5 МГц (дБм)	14	-

Модель	RGSM001	RGSM001S
Дальность передачи радиосигнала 869,5 МГц на открытой местности (м)	100	-
Мощность сигнала GSM EGSM - 900 МГц (дБм)	33	
Мощность сигнала GSM DCS - 1800 МГц (дБм)	30	
Цифровые входы (=В, макс.)	24	
Релейные выходы (=В макс.)	30	
Релейные выходы (А макс.)	1	
Максимальная длина кабеля, подключенного к релейным выходам (м)	≤ 100	
Максимальная длина кабеля, подключенного к выходу 485 (м)	≤ 1000	
Диапазон рабочих температур (°С)	-20 — 70	

Подключения

⚠ Перед выполнением подключений необходимо ОБЯЗАТЕЛЬНО ОТКЛЮЧИТЬ СЕТЕВОЕ ЭЛЕКТРОПИТАНИЕ.

⚠ Если питание на устройство подается не с панели Came, убедитесь в том, что линия подачи питания оснащена защитой для токов выше 1 А.

⚠ В случае подключения к блоку управления CAME, оснащенному CRP, через контакты A-B-GND, подавайте напряжение на модуль только через контакты 2-10 на самом блоке

Подключение одной автоматической системы **B**

Подключите модуль к контактам (10-2) платы управления кабелем с ПВХ-оплеткой FROR 2x0,5 **Ⓐ** (длиной не более 3 м).

Подключите модуль к контактам (A-B-GND) кабелем типа UTP CAT5 - AWG24 **Ⓒ** и, если это предусмотрено автоматикой, вставьте плату RSE **Ⓔ**.

📖 Руководствуйтесь таблицей совместимости модуля (*).

Подключение нескольких автоматических систем **C**

Подключите модуль к контактам (10-2) плат управления кабелем с ПВХ-изоляцией FROR 2 x 0,5 (макс. длина 3 м) **Ⓐ** и выполните подключение RS-485 (в режиме «Вход-выход») к контактам (A-B-GND) кабелем типа UTP CAT5 - AWG24 **Ⓒ**;

⚠ максимальная длина кабеля UTP CAT5 — 100 м.

При необходимости вставьте плату RSE **Ⓔ** (см. таблицу совместимости модуля *) и установите адрес периферийного устройства для каждой платы (см. функцию [адрес периферийного устройства] в инструкции по эксплуатации автоматики или блока управления).

📖 Вся автоматика, подключенная к модулю, должна иметь скорость передачи данных 38400 бод (см. функцию [изменение

скорости COM] в инструкции по эксплуатации автоматической системы или блока управления).

(*) С таблицей совместимости модуля можно ознакомиться по адресу: http://www.cameconnect.net/came/docs/cameconnect_compliant_devices.html.

Подключение автоматических систем без CRP **D**

С помощью релейных выходов можно управлять 2 автоматическими системами (макс.) посредством CAMEConnect.

Монтаж

Зафиксируйте модуль на DIN-рейках, если они предусмотрены в автоматике. Модуль может устанавливаться в том числе снаружи при условии монтажа в корпусе с классом защиты не менее IP44.

⚠ Устройство должно устанавливаться в отдалении от металлических поверхностей и предметов. В любом случае плата управления не должна размещаться в металлических корпусах.

Настройка

⚠ Перед тем как приступить к настройке, необходимо убедиться в том, что модуль обесточен и ввод PIN-кода на SIM-карте не требуется.

SIM-карта (не прилагается) должна быть активирована для

передачи данных 2G и отправки/получения SMS. Узнайте у собственного мобильного оператора о наличии и стоимости этих услуг.

📖 Объем данных зависит от количества и типа устройств, присвоенных модулю, а также их использования с системой CAMEConnect.

- Снимите крышку и вставьте SIM-карту в специальный слот, предварительно записав номер карты.

- Закройте крышку и подайте электропитание на модуль.

Светодиодные индикаторы приобретут следующий вид:

④ POWER 

① GSM 

 зарегистрировано в сети GSM.

- Наберите на своем телефоне следующий текст SMS для отправки на SIM-карту:

APN: XXXXXX

Вместо XXXXXX необходимо указать название точки доступа APN (Access Point Name) для идентификации сети, с помощью которой мобильный оператор вашей SIM-карты предоставляет доступ к передаче данных через интернет (обязательно соблюдать строчные, прописные буквы и знаки препинания).

Например: APN:web.omnitel.it

Как правило, телефонные операторы публикуют эту информацию на своих веб-сайтах. При необходимости ее можно полу-

чить непосредственно у оператора мобильной связи, выпустившего SIM-карту.

Некоторые операторы мобильной связи требуют дополнительной установки имени пользователя и пароля.

В этом случае наберите на своем телефоне следующий текст SMS для отправки на SIM-карту:

APN: internet.com

USR: wapuser1

PWD: wap



- Отправка SMS; спустя несколько секунд модуль отправляет автоматический ответ «RECEIVED», затем перезагружается и соединяется с сервером.

В том случае, если настройка APN не удалась, модуль отправляет ответ «NOT CONFIGURED».

Светодиодные индикаторы приобретают следующий вид:

④ POWER - 

① GSM -  >  > 

⑤ CONN - ; индикатор загорается  по завершении последовательного мигания индикатора GSM.

📖 Если для замены SIM-карты требуется изменение APN, повторите процедуру настройки APN.

📖 Необходимо зарегистрировать модуль (RGSM001 - RGSM001S) в своем личном кабинете на CAMEConnect, исполь-

зую напечатанный на этикетке пароль. Следуйте инструкциям в руководствах к автоматике CAMEConnect, представленных в разделе технической документации на сайте: http://www.cameconnect.net/came/pages/documentazione_elenco.html

Возможные способы устранения

Неполадка	Возможные причины	Способы устранения
Модуль не включается.	Нет электропитания.	Проверьте наличие электропитания. Проверьте подключения электропитания.
Модуль не подключается к облачному серверу.	SIM-карта неправильно настроена.	Проверьте, чтобы SIM-карта была активной с действующим тарифным планом. Проверьте настройки APN с помощью оператора мобильной связи.

Неполадка	Возможные причины	Способы устранения
Модуль периодически отключается от облачного сервера.	Вызовы или отправка SMS на SIM-карту. Недостаточный уровень сигнала GSM.	Проверьте, чтобы на SIM-карту не направлялись SMS или вызовы. Проверьте качество сигнала GSM в месте установки.

Изделие соответствует требованиям действующих нормативов.

Утилизация. Не выбрасывайте упаковку и устройство в окружающую среду. Утилизируйте их в соответствии с требованиями законодательства, действующего в стране установки. Компоненты, пригодные для повторного использования, отмечены специальным символом с обозначением материала.

КОМПАНИЯ CAME S.P.A. СОХРАНЯЕТ ЗА СОБОЙ ПРАВО НА ИЗМЕНЕНИЕ СОДЕРЖАЩЕЙСЯ В ЭТОЙ ИНСТРУКЦИИ ИНФОРМАЦИИ В ЛЮБОЕ ВРЕМЯ И БЕЗ ПРЕДВАРИТЕЛЬНОГО УВЕДОМЛЕНИЯ. ВСЕ РАЗМЕРЫ ПРИВЕДЕНЫ В ММ, ЕСЛИ НЕ УКАЗАНО ИНОЕ.

CAME 

CAME.COM

CAME S.P.A.

Via Martiri Della Libertà, 15

31030 Dosson di Casier - Treviso - Italy

tel. (+39) 0422 4940 - fax. (+39) 0422 4941