



**ARMOIRE DE COMMANDE
POUR MOTORÉDUCTEURS EN 120 V OU 230 V**

FA00679-FR





ZF1N110 / ZF1N

MANUEL D'INSTALLATION

INSTRUCTIONS IMPORTANTES DE SÉCURITÉ POUR L'INSTALLATION
ATTENTION. UNE INSTALLATION INCORRECTE PEUT PROVOQUER DE GRAVES DOMMAGES, SUIVRE TOUTES LES INSTRUCTIONS D'INSTALLATION

LE PRÉSENT MANUEL N'EST DESTINÉ QU'À DES INSTALLATEURS PROFESSIONNELS OU À DES PERSONNES COMPÉTENTES

LÉGENDE

-  Ce symbole indique des parties à lire attentivement.
-  Ce symbole indique des parties concernant la sécurité.
-  Ce symbole indique ce qui doit être communiqué à l'utilisateur.

DESCRIPTION

Armoire de commande pour portails battants à deux vantaux. Les fonctions peuvent être configurées au moyen des commutateurs DIP et réglées à l'aide des trimmers.

Toutes les connexions sont protégées par des fusibles rapides.

Utilisation prévue

L'armoire de commande ZF1N110 / ZF1N a été conçue pour la commande des motoréducteurs CAME pour portails battants à usage résidentiel ou collectif.

-  Toute installation et toute utilisation autres que celles qui sont indiquées dans ce manuel sont interdites.

Données techniques

Type	ZF1N	ZF1N110
Degré de protection (IP)		54
Alimentation (V - 50/60 Hz)	230 AC	120 AC
Alimentation moteur (V)	230 AC	120 AC
Absorption en mode veille (mA)		40
Puissance max. (W)		320
Matériau du boîtier		ABS
Température de fonctionnement (°C)		de -20 à +55
Classe de l'appareil		
Poids (Kg)		-

Fusibles	ZF1N	ZF1N110
LINE FUSE - Ligne	5 A	8 A
C.BOARD - Carte		315 mA
ACCESSORIES - Accessoires		3,15 A

Dimensions (mm)

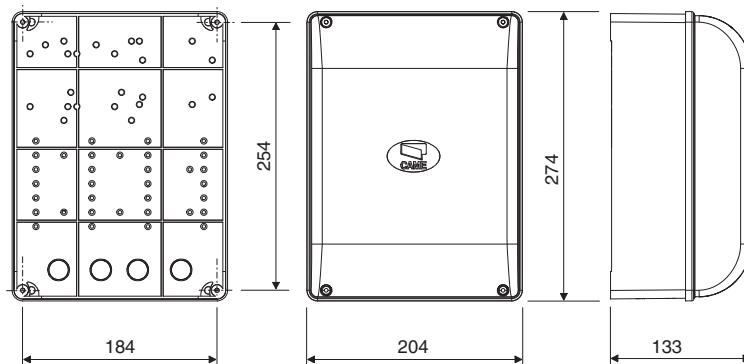

Description des parties

- ① Transformateur
- ② Fusible de ligne
- ③ Bornier d'alimentation
- ④ Borniers pour transformateur
- ⑤ Fusible carte
- ⑥ Bornier pour dispositifs de commande et de sécurité
- ⑦ Voyant de signalisation led
- ⑧ Bornier pour antenne
- ⑨ Micro-interrupteurs DIP
- ⑩ Connecteur pour carte AF
- ⑪ Trimmer fermeture automatique
- ⑫ Trimmer temps de fonctionnement
- ⑬ Trimmer retard moteur 2
- ⑭ Touche de programmation
- ⑮ Fusible accessoires
- ⑯ Bornier pour motoréducteurs

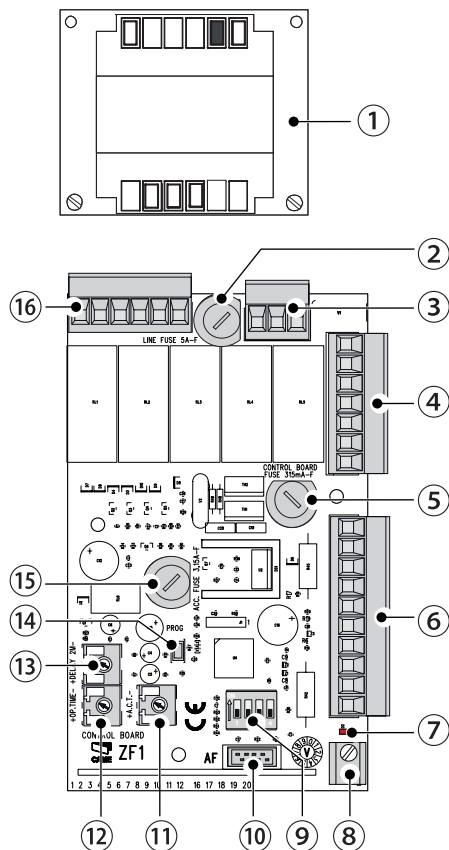

INSTRUCTIONS GÉNÉRALES POUR L'INSTALLATION

- △ L'installation doit être effectuée par du personnel qualifié et dans le plein respect des normes en vigueur.
- △ Attention ! Avant d'intervenir sur l'armoire de commande, mettre hors tension et déconnecter les éventuelles batteries.

Contrôles préliminaires

- △ Avant d'installer l'armoire de commande, il faut :
 - s'assurer que la zone de fixation est à l'abri de tout choc, que les surfaces de fixation sont bien solides et que la fixation est réalisée au moyen d'éléments appropriés (vis, chevilles, etc.) à la surface ;
 - prévoir sur le réseau d'alimentation, conformément aux règles d'installation, un dispositif de déconnexion omnipolaire spécifique pour le sectionnement total en cas de surtension catégorie III ;
 - ⊕ s'assurer que les éventuelles connexions à l'intérieur du boîtier (réalisées pour la continuité du circuit de protection) sont bien dotées d'une isolation supplémentaire par rapport aux autres parties conductrices internes ;
 - prévoir des tuyaux et des conduites pour le passage des câbles électriques afin de les protéger contre la détérioration mécanique ;

Outils et matériel

S'assurer de disposer de tous les instruments et de tout le matériel nécessaire pour effectuer l'installation en toute sécurité et conformément aux normes en vigueur. La figure illustre quelques exemples d'outils utiles à l'installateur.

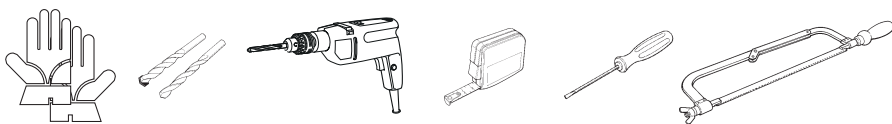

Types de câbles et épaisseurs minimum

Connexion	longueur câble	
	< 20 m	20 < 30 m
Armoire de commande 120 / 230 VAC (1P+N+PE)	3G x 1,5 mm ²	3G x 2,5 mm ²
Motoréducteur 120 / 230 VAC	4G x 1,5 mm ²	4G x 2,5 mm ²
Photocellules TX		2 x 0,5 mm ²
Photocellules RX		4 x 0,5 mm ²
Clignotant		2 x 0,5 mm ²
Dispositifs de commande		2 x 0,5 mm ²
Dispositifs de sécurité		2 x 0,5 mm ²

En cas d'alimentation en 120 V ou 230 V et d'une utilisation en extérieur, adopter des câbles H05RN-F conformes à la norme 60245 IEC 57 (IEC) ; en intérieur, utiliser par contre des câbles H05VV-F conformes à la norme 60227 IEC 53 (IEC).

Pour la connexion de l'antenne, utiliser des câbles RG58 jusqu'à 10 m.

Si la longueur des câbles ne correspond pas aux valeurs indiquées dans le tableau, déterminer la section des câbles en fonction de l'absorption effective des dispositifs connectés et selon les prescriptions de la norme CEI EN 60204-1.

Pour les connexions prévoyant plusieurs charges sur la même ligne (séquentielles), les dimensions indiquées dans le tableau doivent être réévaluées en fonction des absorptions et des distances effectives. Pour les connexions de produits non indiqués dans ce manuel, considérer comme valable la documentation jointe à ces derniers.

INSTALLATION

Fixation de l'armoire de commande

Fixer la base de l'armoire dans une zone protégée à l'aide de vis et de chevilles ❶.

📖 Il est conseillé d'utiliser des vis à tête cylindrique (6 x 70 mm).

Percer les trous préforés (18 et 20 mm) sous la base de l'armoire ❷.

⚠️ Avoir soin de ne pas endommager la carte électronique.

Introduire les passe-câbles avec gaines annelées pour le passage des câbles électriques ❸.

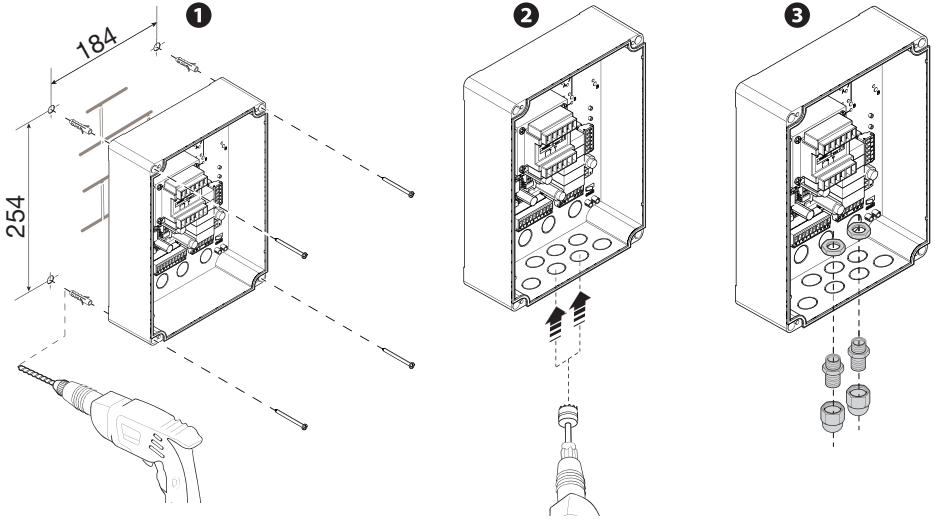

BRANCHEMENTS ÉLECTRIQUES

Alimentation

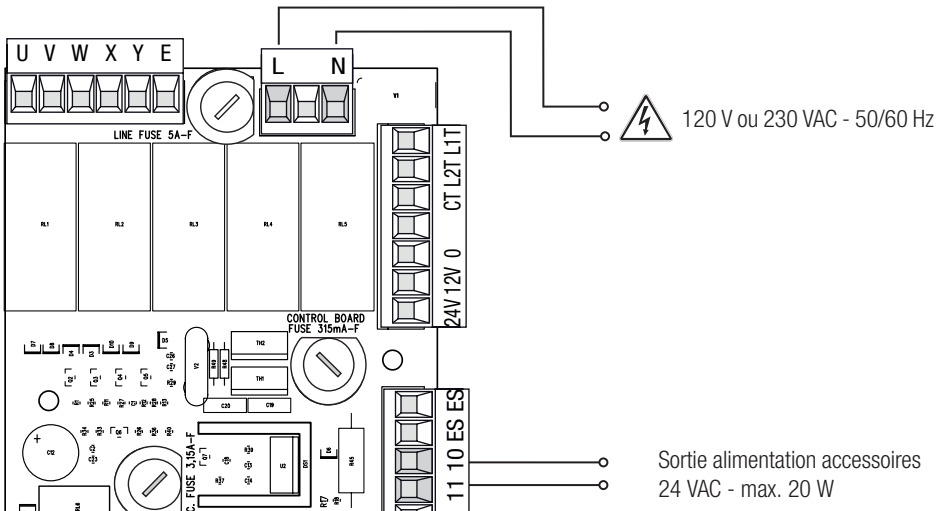

Connexion des motoréducteurs

Motoréducteur (M1) 120 VAC* ou 230 VAC, retardé à l'ouverture.



Motoréducteur (M2) 120 VAC* ou 230 VAC, retardé à la fermeture.

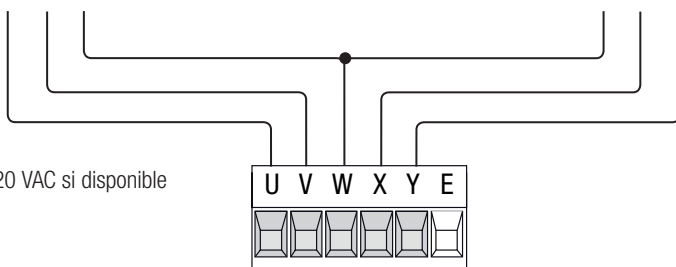

* version 120 VAC si disponible

Limiteur de couple moteur

Pour varier le couple moteur, déplacer la cosse indiquée sur une des 4 positions : 1 min. - 4 max.

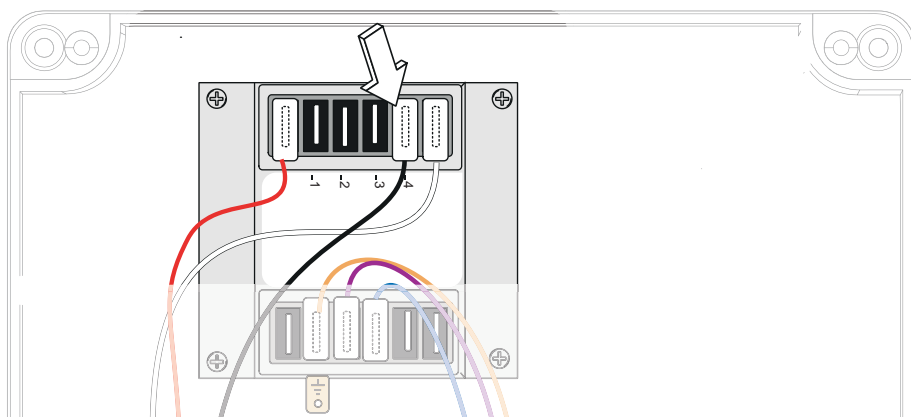

Dispositifs de commande

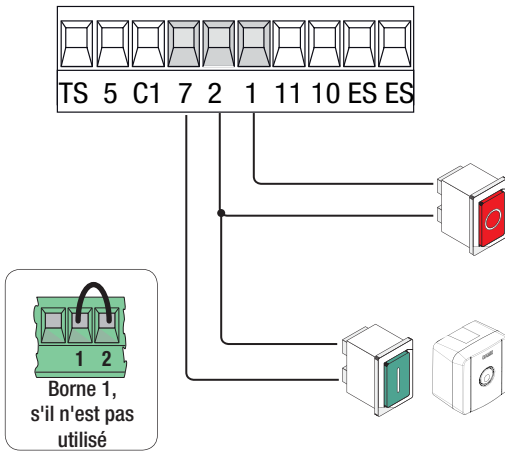

Bouton d'ARRÊT (contact NF). Permet l'arrêt du portail avec désactivation de la fermeture automatique. Pour reprendre le mouvement, appuyer sur le bouton de commande ou sur un autre dispositif de commande. S'il n'est pas utilisé, court-circuiter le contact.

Fonction OUVERTURE-FERMETURE-INVERSION (pas-à-pas) depuis un dispositif de commande (contact NO). Il est également possible, avec DIP 2 sur ON, d'activer la commande OUVERTURE-ARRÊT-FERMETURE-ARRÊT (séquentielle).

Serrure de verrouillage électrique

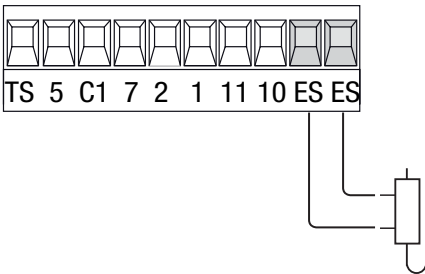

Connexion serrure de verrouillage électrique 12 V - Puissance max. : 15 W

Dispositifs de signalisation

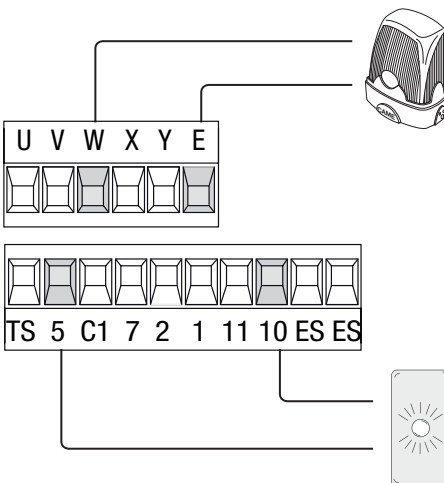

Sortie connexion clignotant.
(Portée contact : 120 V ou 230 VAC - 25 W max.).

Sortie signalisation portail ouvert (Portée contact : 24 V - 3 W max.).
Signale la position du portail ouvert.
S'éteint lorsque le portail est fermé.

Dispositifs de sécurité

Photocellules

Entrée pour dispositifs de sécurité type photocellules.

Réouverture durant la fermeture. Durant la phase de fermeture du portail, l'ouverture du contact provoque l'inversion du mouvement jusqu'à ouverture totale du portail ;

 Si les photocellules ne sont pas utilisées, court-circuiter le contact 2-C1.

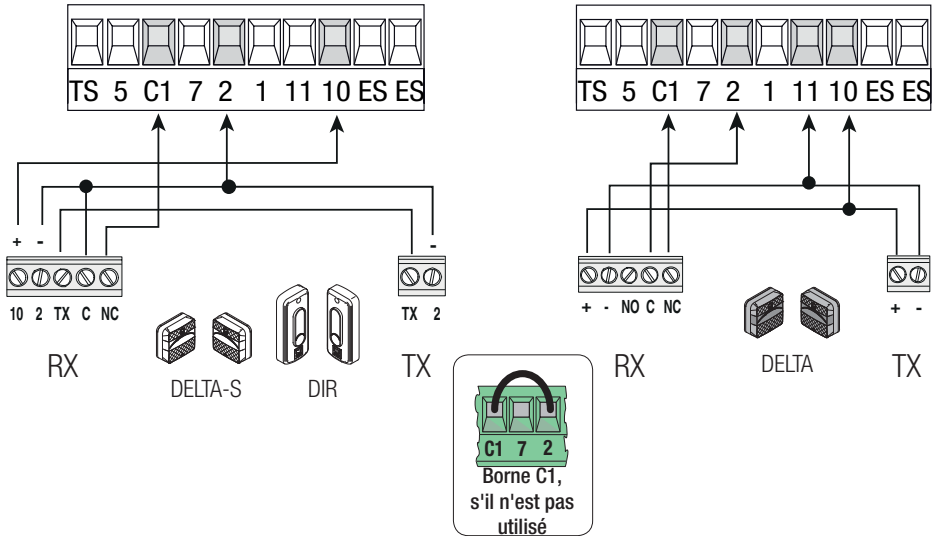

Connexion des dispositifs de sécurité (test sécurité)

La carte contrôle l'efficacité des dispositifs de sécurité (ex. : photocellules) à chaque commande d'ouverture ou de fermeture.

Les anomalies, quelles qu'elles soient, désactivent les commandes.

Pour ce type de connexion, activer la fonction avec DIP 3 sur ON.

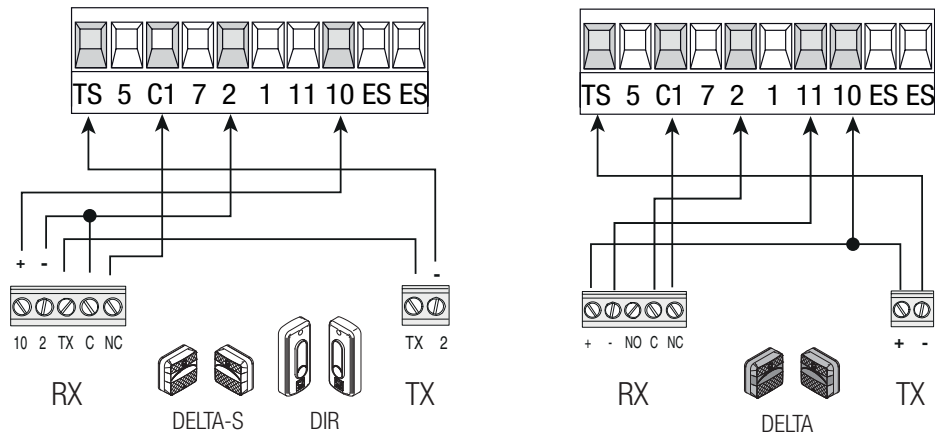

FONCTIONS ET RÉGLAGES

Fonctions

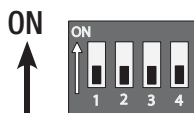
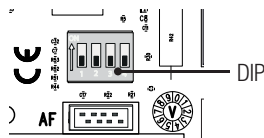

DIP	Description des fonctions
-----	---------------------------

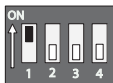

FERMETURE AUTOMATIQUE
Fermeture automatique activée (1 OFF - Désactivée)



OUVERTURE-ARRÊT-FERMETURE-ARRÊT
Fonction OUVERTURE-ARRÊT-FERMETURE-ARRÊT (séquentielle) depuis un dispositif de commande (contact NO) et un émetteur radio avec carte AF.



OUVERTURE-FERMETURE-INVERSION
Fonction OUVERTURE-FERMETURE-INVERSION (pas-à-pas) depuis un dispositif de commande (contact NO) et un émetteur radio avec carte AF.



TEST SÉCURITÉ
À chaque commande d'ouverture ou de fermeture, la carte contrôle le bon fonctionnement des photocellules (3 OFF - Désactivé)

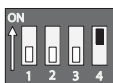

ÉLIMINATION UTILISATEURS
Élimination d'un ou de plusieurs utilisateurs (4 OFF - Désactivée)

Réglages

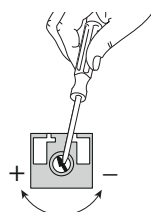
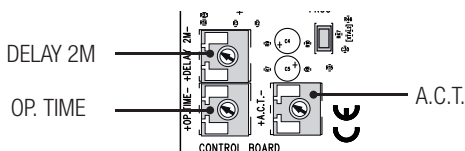

Trimmers	Description des fonctions
----------	---------------------------

TFA

TEMPS DE FERMETURE AUTOMATIQUE
Permet de régler le délai d'attente du portail en position d'ouverture. Après écoulement de ce délai, une manœuvre de fermeture est automatiquement effectuée.
Le temps d'attente peut être réglé entre 1 et 120 secondes.
⚠ L'intervention des dispositifs de sécurité en cas de détection d'un obstacle, après un arrêt total ou à défaut de tension, désactive la fermeture automatique.

OP. TIME

TEMPS DE FONCTIONNEMENT
Permet de régler le temps de fonctionnement des motoréducteurs.
Le temps de fonctionnement peut être réglé entre 15 et 120 secondes.
📖 Le réglage, au minimum, du temps de fonctionnement active la fonction d'action maintenue et désactive les radiocommandes.

DELAY 2M

TEMPS DE RETARD, À LA FERMETURE, DU MOTEUR M2
Après une commande de fermeture ou après une fermeture automatique, le vantail du motoréducteur (M2) part en retard par rapport au motoréducteur (M1) selon un temps réglable entre 3 et 10 secondes.

Opérations préliminaires

Connecter le câble RG58 de l'antenne aux bornes spécifiques **1**.

Insérer la carte AF sur le connecteur de la carte électronique **3**.

Avant d'installer la carte AF, il est OBLIGATOIRE DE METTRE HORS TENSION et de déconnecter les éventuelles batteries.

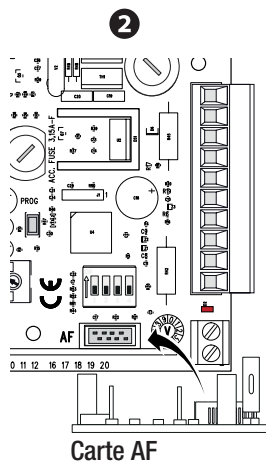
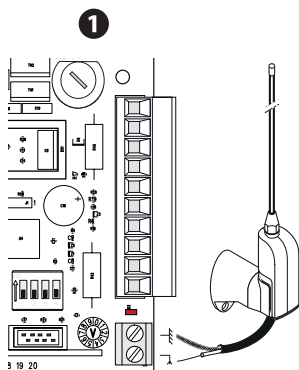

Enregistrement d'un utilisateur

Il est possible de mémoriser au maximum 50 utilisateurs.

Maintenir enfoncée la touche de programmation PROG sur la carte électronique. Le voyant de programmation led clignote **1**.

Appuyer sur une des touches de l'émetteur à mémoriser. Le voyant restera allumé pour signaler l'exécution effective de la mémorisation **2**.

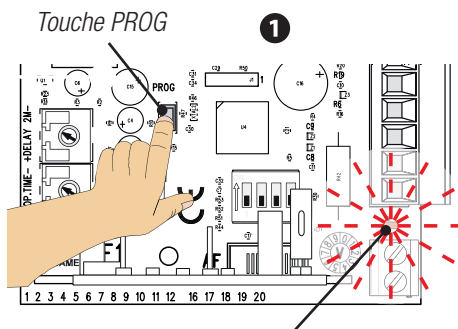

Voyant de programmation

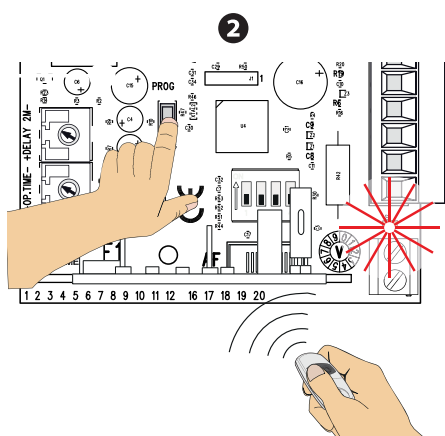

Élimination d'un seul utilisateur

Positionner le micro-interrupteur (DIP) 4 sur ON.

Maintenir enfoncée la touche PROG sur la carte électronique. Le voyant de programmation led clignote ❶.

Appuyer, dans les 5 secondes qui suivent, sur la touche de l'émetteur de l'utilisateur à éliminer. Le voyant clignote rapidement pendant une seconde pour signaler l'élimination effective puis s'éteint ❷.

Positionner à nouveau le DIP 4 sur OFF.

Touche PROG

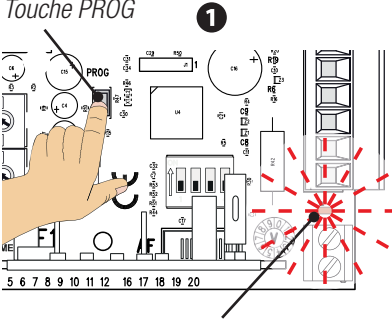

5"
max

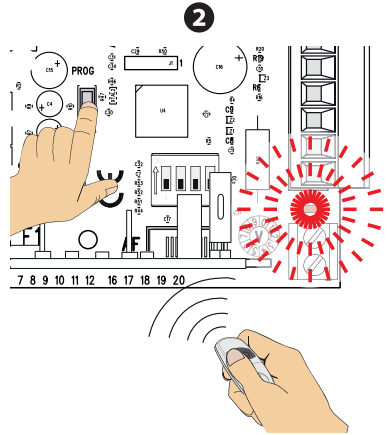

Voyant de programmation

Suppression de tous les utilisateurs

Positionner le micro-interrupteur (DIP) 4 sur ON.

Maintenir enfoncée la touche PROG sur la carte électronique pendant environ 10 secondes. Le voyant de programmation led effectuera plusieurs clignotements moyens (environ 5 s), lents (environ 5 s) et rapides (environ 2 s) jusqu'à l'extinction.

Positionner à nouveau le DIP 4 sur OFF.

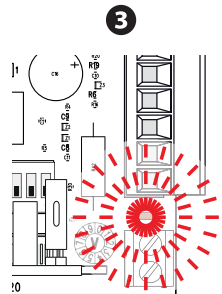
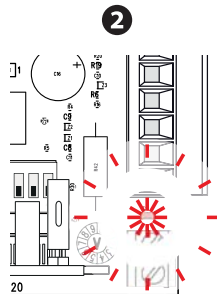
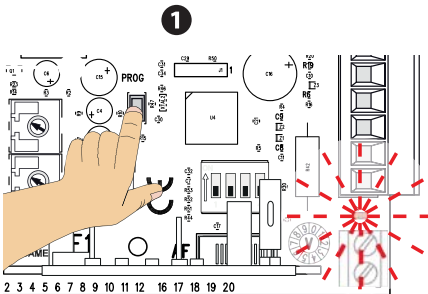

OPÉRATIONS FINALES

Fixation du couvercle

Au terme des branchements électriques et de la mise en fonction, mettre le couvercle et le fixer à l'aide des vis fournies.

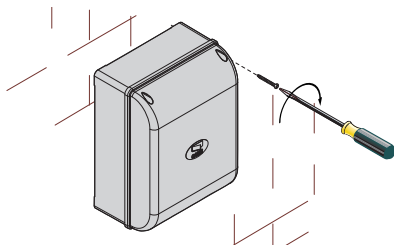

MISE AU REBUT ET ÉLIMINATION

Avant d'effectuer ces opérations, il est toujours recommandé de vérifier les normes spécifiques en vigueur sur le lieu d'installation. Les composants de l'emballage (carton, plastiques, etc.) sont assimilables aux déchets urbains solides et peuvent être éliminés sans aucune difficulté, en procédant tout simplement à la collecte différenciée pour le recyclage.

D'autres composants (cartes électroniques, piles des émetteurs, etc.) peuvent par contre contenir des substances polluantes. Il faut donc les désinstaller et les remettre aux entreprises autorisées à les récupérer et à les éliminer. **NE PAS JETER DANS LA NATURE !**

RÉFÉRENCES NORMATIVES

CAME SPA déclare que ce produit est conforme aux directives de référence en vigueur au moment de sa production.

CAME 

CAME.COM

CAME S.P.A.

Via Martiri Della Libertà, 15
31030 Dosson di Casier - Treviso - Italy
tel. (+39) 0422 4940 - fax. (+39) 0422 4941